



Einbau-Kühlschrank

Réfrigérateur à encastrer

Frigorifero da incasso

Komfort 60i

Bedienungsanleitung

Mode d'emploi

Istruzioni per l'uso

Liebe V-ZUG-Kundin, lieber V-ZUG-Kunde

Wir danken Ihnen, dass Sie sich für den Kauf eines unserer Produkte entschieden haben.

Ihr Gerät genügt hohen Ansprüchen und seine Bedienung ist einfach. Nehmen Sie sich trotzdem Zeit, diese Bedienungsanleitung zu lesen. So werden Sie mit Ihrem Gerät vertraut und können es optimal und störungsfrei benutzen.

Text, Bild und Daten entsprechen dem technischen Stand des Gerätes zur Zeit der Drucklegung dieser Bedienungsanleitung. Änderungen im Sinne der Weiterentwicklung bleiben vorbehalten.

Beachten Sie bitte die Sicherheitshinweise.

Gültigkeitsbereich

Die vorliegende Bedienungsanleitung gilt für folgendes Modell

Typ	Modell-Nr.	Masssystem
KK60i	51002	EURO 60

Die Modellnummer entspricht den ersten 3 Ziffern auf dem Typenschild

Chère cliente, cher client V-ZUG

Nous vous remercions d'avoir porté votre choix sur l'un de nos produits.

Votre nouvel appareil répond aux exigences les plus élevées et son utilisation est des plus simples. Accordez-vous le temps nécessaire pour lire attentivement ce mode d'emploi. Vous vous familiariserez ainsi avec votre appareil, ce qui vous permettra de l'utiliser de manière optimale et sans dérangement.

Le texte, les illustrations et les données correspondent au niveau technique de l'appareil au moment de la mise sous presse de ce mode d'emploi. Sous réserve de modifications dans le cadre du progrès technique.

Veillez tenir compte des conseils de sécurité.

Domaine de validité

Le présent mode d'emploi est valable pour les modèles suivants

Type	No de modèle	Système de mesure
KK60i	51002	EURO 60

Le numéro de modèle correspond aux 3 premiers chiffres figurant sur la plaque signalétique

Cara cliente V-ZUG, caro cliente V-ZUG

Vi ringraziamo per aver scelto uno dei nostri prodotti.

Il vostro apparecchio soddisfa elevate esigenze, e il suo uso è molto semplice.

E' tuttavia necessario che vi prendiate il tempo per leggere queste istruzioni per l'uso che vi permetteranno di comprendere meglio l'apparecchio e di utilizzarlo in modo ottimale e senza problemi.

Testo, immagine e dati corrispondono al livello tecnico dell'apparecchio al momento della stampa di queste istruzioni per l'uso, con riserva di modifiche intese come ulteriore sviluppo.

Vi preghiamo di attenervi alle osservazioni sulla sicurezza.

Campo di validità

Queste istruzioni per l'uso riguardano i seguenti modelli

Tipo	Modello n°.	Sistema di misura
KK60i	51002	EURO 60

Il numero del modello corrisponde alle prime 3 cifre sulla targhetta dei dati

DEUTSCH	Gebrauchsanweisung	Seite 4
FRANÇAIS	Mode d'emploi	Page 11
ITALIANO	Istruzioni per l'uso	Pagina 18

GERÄTEBESCHREIBUNG

A. Kühlraum

1. Obst- und Gemüsefach
2. Bereich für Ablare
3. Temperaturregler und Beleuchtung
4. Türetagere
5. Flaschenregal
6. Ausziehbare Flaschensicherung
7. Typenschild (seitlich des Obst- und Gemüsefachs)
8. Eiswürfelschale
9. Tür des Tiefkühlfachs

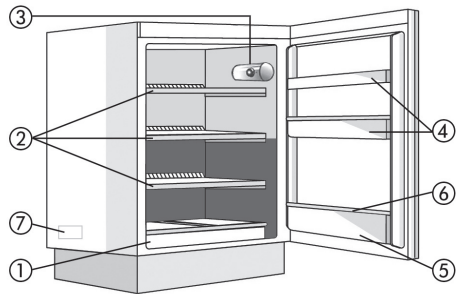

B. Gefrierteil, falls vorhanden

 Bereich hohe Kühlleistung

 Bereich geringe Kühlleistung

Hinweise: Die Zahl der Ablare und die Form der Zubehörteile können je nach Modell verschieden sein.

Sämtliche Konsolen, Türetagere und Ablare sind herausnehmbar.

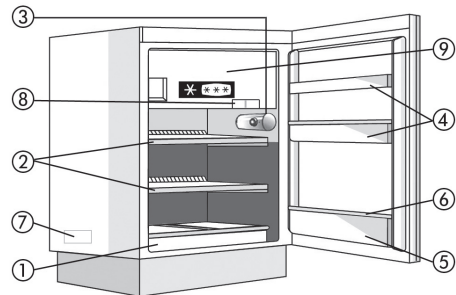

Achtung: Das Kühlschrankszubehör darf nicht im Geschirrspüler gewaschen werden.



BEDIENELEMENTE

- A. Temperaturregler
- B. Lichttaste
- D. Markierung
- E. Glühlampe

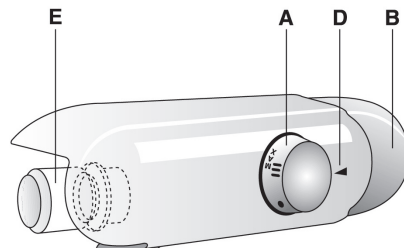

BENUTZUNG DES KÜHLRAUMS

Dieses Gerät ist ein automatischer Kühlschrank oder ein Kühlschrank mit *******-Sterne-Tiefkühlraum.

Das Abtauen des Kühlraums erfolgt vollautomatisch.

Das Gerät ist bei Raumtemperaturen von +16 °C bis +32 °C betriebsfähig.

Einschalten des Kühlschranks

Netzstecker anschließen.

Der Temperaturregler ermöglicht die Einstellung der Temperatur des Kühlraums, während die Temperatur des Tiefkühlraums konstant bleibt.

Temperatureinstellung

Zur Änderung der Temperatur im Kühlraum den Temperaturregler wie folgt drehen:

- auf niedrigere Zahlen **1-2/MIN**, wenn Sie eine **WENIGER TIEFE** Kühlraumtemperatur wünschen;
- auf **3-4/MED**, wenn Sie eine **MITTLERE** Temperaturstufe wünschen;
- auf höhere Zahlen **5-7/MAX**, wenn Sie eine **NIEDRIGERE** Temperatur wünschen.

Temperaturregler auf **●**: die Gerätefunktionen und die Innenbeleuchtung sind unterbrochen.

Hinweis:

Die Raumtemperatur, die Häufigkeit der Türöffnungen und der Aufstellungsort des Gerätes können die Innentemperaturen im Kühl- und Tiefkühlraum beeinflussen.

Bei der Temperatureinstellung müssen diese Faktoren berücksichtigt werden.

Aufbewahrung von Lebensmitteln im Kühlraum

Die Lebensmittel wie in der nebenstehenden Abbildung gezeigt einlagern

- A.** Gekochte Speisen
- B.** Fisch, Fleisch
- C.** Obst und Gemüse
- D.** Flaschen
- E.** Eier
- F.** Butter, Milchprodukte, Käse

Hinweis:

- Der Abstand zwischen den Abstellflächen und der Innenrückwand gewährleistet eine freie Luftzirkulation.
- Die Lebensmittel so lagern, dass sie nicht mit der Rückwand des Kühlraums in Berührung kommen.
- Flüssigkeiten in geschlossenen Behältern aufbewahren.
- Die Aufbewahrung von Gemüse mit hohem Wassergehalt (z. B.: Salat) kann zur Bildung von Kondenswasser in den unteren Fächern und/oder auf den mittleren Ablagen führen; Die korrekte Gerätebetrieb wird dadurch nicht beeinträchtigt. Auf jeden Fall ist es angebracht, Gemüse einzuwickeln, um Kondenswasserbildung zu vermeiden.

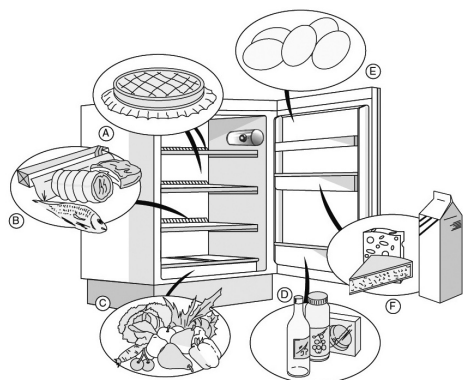
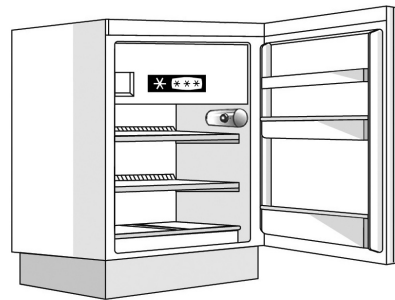
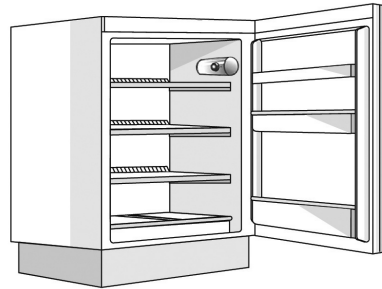

BENUTZUNG DES TIEFKÜHLRAUMS

Der Tiefkühlraum (falls vorhanden) hat ******* Sterne. Die Haltbarkeitsdauer der Tiefkühlware ist auf der Verpackung angegeben.

Beim Einkaufen von Tiefkühlware auf Folgendes achten:

- Die Verpackung darf nicht beschädigt sein, da sonst der Inhalt nicht mehr einwandfrei sein könnte. Wenn die Verpackung aufgebläht ist oder feuchte Flecken aufweist, ist das Produkt nicht optimal gelagert worden, und der Inhalt könnte angetaut sein.
- Beim Einkaufen die Tiefkühlware als letzte in den Einkaufswagen legen und stets in einer Kühltasche transportieren.
- Die Tiefkühlware zu Hause sofort in den Tiefkühlraum legen.
- Angetaute Tiefkühlware nie wieder einfrieren, sondern innerhalb von 24 Stunden verwerten.
- Temperaturschwankungen vermeiden bzw. auf ein Minimum reduzieren.
- Das auf der Verpackung angegebene Verfalldatum beachten.
- Für die Konservierung von Tiefkühlware stets die Anweisungen auf der Verpackung befolgen.

Herstellen von Eiswürfeln

- Die Eiswürfelschale zu $\frac{3}{4}$ mit Wasser füllen und auf den Boden des Tiefkühlraums stellen.

Falls die Schale auf dem Boden festfriert, dürfen zum Lösen **keine spitzen oder scharfen Gegenstände verwendet werden.**

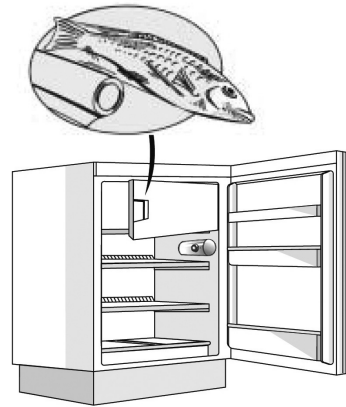

ABTAUEN UND REINIGEN DES TIEFKÜHLRAUMS

Der Tiefkühlraum sollte mindestens zweimal jährlich bzw. immer dann, wenn sich an den Wänden eine 3 mm dicke Eisschicht gebildet hat, abgetaut werden.

Das Abtauen sollte dann vorgenommen werden, wenn wenig Tiefkühlgut eingelagert ist.

1. Die Tür öffnen, alle Lebensmittel entnehmen und sie eng aneinander in Zeitungspapier einwickeln und an einem kühlen Ort oder in einer Kühltasche aufbewahren.
2. Das Gerät spannungslos setzen.
3. Die Tür offen lassen, damit die Eisschicht an den Wänden abtauen kann.
4. Das Tauwasser mit einem Schwamm entfernen.
5. Das Gefrierfach mit einem Schwamm und einer Lösung aus lauwarmem Wasser und Neutralreiniger reinigen. Keine Scheuermittel verwenden.
6. Nachspülen und sorgfältig abtrocknen.



- **Hinweis:** Um irreparable Schäden des Tiefkühlraums zu vermeiden, keine spitzen Gegenstände oder scharfen Metallwerkzeuge zur Reifbeseitigung verwenden und den Tiefkühlraum nicht künstlich erwärmen.

REINIGUNG DES KÜHLRAUMS

Den Kühlraum regelmäßig reinigen.

Das Abtauen des Kühlraums erfolgt vollautomatisch.

Die von Zeit zu Zeit an der Innenrückwand des Kühlraums auftretenden Wassertropfen zeigen die automatische Abtauphase an. Das Tauwasser wird automatisch in eine Abflussöffnung geleitet und anschließend in einem Behälter gesammelt, wo es verdampft.

Die Abflussöffnung regelmäßig mit dem mitgelieferten Werkzeug reinigen, um das ständige und ungehinderte Abfließen des Wassers zu ermöglichen.

Vor dem Abtauen des Tiefkühlraums den Netzstecker ziehen.

- Einen mit lauwarmem Wasser und/oder einem milden Reinigungsmittel befeuchteten Schwamm verwenden.
- Nachspülen und mit einem weichen Tuch trocken reiben.

Keine Scheuermittel verwenden.

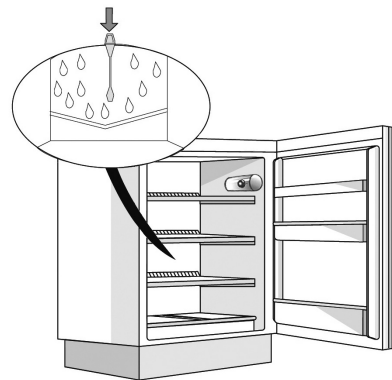

REINIGUNG UND PFLEGE

- Die Belüftungsgitter und den Kondensator auf der Geräterückseite regelmäßig mit dem Staubsauger oder einer Bürste reinigen
- Die Außenwände mit einem weichen Tuch reinigen

Bei längerer Abwesenheit

1. Kühl- und Gefrierraum leeren.
2. Das Gerät spannungslos setzen.
3. Den Tiefkühlteil abtauen, reinigen und beide Teile sorgfältig abtrocknen.
4. Die Türen offen lassen, um unangenehme Geruchsbildung zu vermeiden.

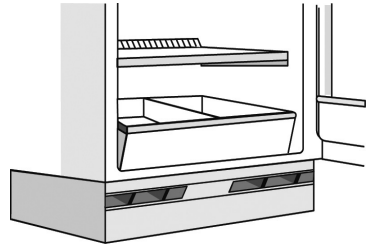

ENERGIESPARTIPPS

- Das Gerät möglichst nicht hohen Temperaturen wie z. B. direkter Sonnenlichteinstrahlung aussetzen oder in der Nähe von Wärmequellen (Heizungen, Öfen) aufstellen, da hierdurch der Stromverbrauch erhöht wird.
- Die Lüftungsgitter oder die Öffnungen der Luftzirkulation nicht zustellen.
- Aufzutauende Speisen können in den Kühlraum gestellt werden, um die von ihnen ausgehende Kälte mit zur Kühlung zu nutzen.
- Die Tür nicht unnötig offen lassen.
- Keine warmen Speisen in den Kühlraum einlagern.
- Die Tür des Tiefkühlraums niemals offen lassen.

STÖRUNG-WAS TUN

1. Das Gerät funktioniert nicht.

- Liegt ein Stromausfall vor?
- Ist der Netzstecker richtig angeschlossen?
- Ist der Hauptschalter eingeschaltet?
- Ist die Sicherung durchgebrannt?
- Ist der Thermostat richtig eingestellt?

2. Die Temperatur in den Geräteräumen ist nicht tief genug.

- Schließen die Türen korrekt?
- Ist das Gerät in der Nähe einer Wärmequelle aufgestellt?
- Ist der Thermostat richtig eingestellt?
- Wird die Luftzirkulation durch die Lüftungsgitter behindert?

3. Die Temperatur im Kühlraum ist zu tief.

- Ist der Temperaturregler richtig eingestellt?

4. Wasser steht auf dem Boden des Kühlraums.

- Ist der Tauwasserabfluss verstopft?

5. Die Innenbeleuchtung funktioniert nicht.

Prüfen Sie zuerst Punkt 1, dann:

- Das Gerät spannungslos setzen.
- Ersetzen Sie die Lampe durch eine gleichwertige oder eine solche mit der höchsten zulässigen Leistung in Watt, die im Bereich der Lampenfassung angegeben ist.
- Die Lampe wie in der Abbildung gezeigt gegen den Uhrzeigersinn herausdrehen.



6. Übermäßige Reifbildung im Tiefkühlraum.

- Ist die Tür des Tiefkühlraums korrekt geschlossen?

Hinweise:

- Veränderungen des Betriebsgeräuschs (Gluckergeräusche und leichtes Zischen des Kältekreis) sind durchaus normal.

REPARATUR-SERVICE

Wenn Sie aufgrund einer Betriebsstörung oder einer Bestellung mit uns Kontakt aufnehmen, nennen Sie uns stets die Fabrikations-Nummer (FN) und die Bezeichnung Ihres Gerätes. Tragen Sie diese Angaben hier ein und auch auf dem mit dem Gerät gelieferten Service-Kleber (kleben Sie diesen an einer gut ersichtlichen Stelle oder in Ihrer Telefon-Agenda ein).

FN Gerät

- Diese Angaben finden Sie auf dem Garantieschein oder der Original-Rechnung, bzw. auf dem Typenschild Ihres Gerätes. Das Typenschild befindet sich links neben der linken Gemüseschale.

Bei Betriebsstörungen erreichen Sie unter Gratis- Telefonnummer 0800 850 850 das nächste Service-Center der V-ZUG AG

Um unnötige Fehlermeldungen zu vermeiden, prüfen Sie bitte vor der Anforderung eines Servicemonteurs, ob die Stromversorgung gewährleistet ist (Ist der Stecker eingesteckt? Ist die Sicherung intakt?).

Anfragen, Bestellungen, Servicevertrag

Bei Anfragen und Problemen administrativer und technischer Art sowie für die Bestellung von Ersatzteilen und Zubehör wenden Sie sich bitte direkt an **den Hauptsitz in Zug**, Tel. 041/767 67 67.

Für den Unterhalt aller unserer Produkte haben Sie die Möglichkeit, im Anschluss an das Garantiejahr einen Servicevertrag abzuschliessen. Wir senden Ihnen gerne die entsprechenden Unterlagen.

INSTALLATION

- Das Gerät nicht neben einer Wärmequelle installieren (Mindestabstände: 30 cm von Kohle- oder Ölöfen, 3 cm von Elektroherden und -platten).
- Das Gerät an einem trockenen und gut belüfteten Ort aufstellen.
- **Die Belüftungsöffnungen nicht abdecken oder zustellen.**
- Innenraum reinigen (siehe entsprechendes Kapitel).
- Das mitgelieferte Zubehör einsetzen.

Elektrischer Anschluss

- **Die elektrischen Anschlüsse müssen den örtlichen Vorschriften entsprechend ausgeführt werden.**
- Die Daten zur Spannung und Leistungsaufnahme können Sie dem Typenschild neben dem Obst- und Gemüsefach entnehmen.

- **Die Erdung des Geräts ist gesetzlich vorgeschrieben. Der Hersteller haftet nicht für eventuelle Schäden an Personen, Haustieren oder Sachen, die infolge Nichtbeachtung der o. g. Vorschriften entstehen sollten.**
- Falls Stecker und Steckdose nicht vom selben Typ sind, die Steckdose von einer Fachkraft auswechseln lassen.
- Keine Verlängerungskabel oder Mehrfachadapter verwenden

Elektrische Abschaltung

- Die elektrische Abschaltung des Gerätes muss durch Ziehen des Netzsteckers oder durch einen der Steckdose vorgeschalteten Zweipolschalter möglich sein.

DESCRIPTION DE L'APPAREIL

A. Compartiment Réfrigérateur

1. Bac à fruits et légumes
2. Clayettes / Zone réservée aux clayettes
3. Groupe thermostat et éclairage
4. Balconnets
5. Galerie porte-bouteilles
6. Cale à bouteilles amovible
7. Plaque signalétique (à côté du bac à fruits et légumes)
8. Bac à glaçons
9. Contreporte compartiment à basse température

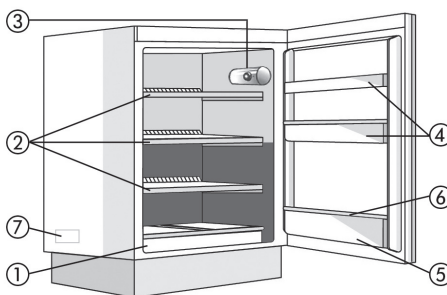

B. Compartiment basse température si

❄️❄️❄️ présent

- Zone la plus froide
- Zone la moins froide

Remarque : Le nombre de clayettes et la forme des accessoires peuvent varier d'un modèle à l'autre.

Toutes les galeries, les balconnets et les clayettes sont amovibles.

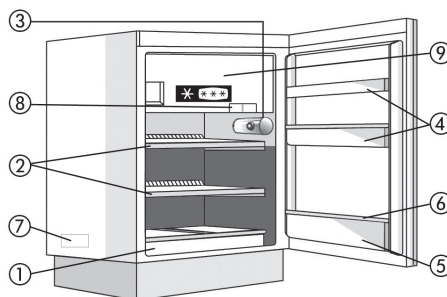

Attention : ne lavez pas les accessoires du réfrigérateur au lave-vaisselle.

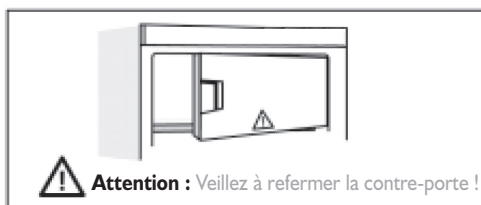

COMMANDES

- A. Bouton thermostat
- B. Touche de l'éclairage
- D. Repère pour le réglage du thermostat
- E. Ampoule

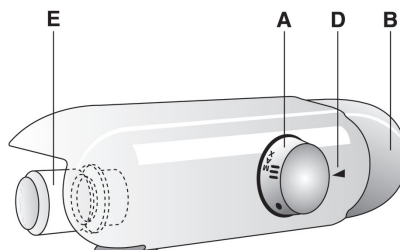

COMMENT FAIRE FONCTIONNER LE COMPARTIMENT RÉFRIGÉRATEUR

Cet appareil est un réfrigérateur automatique ou un réfrigérateur avec un compartiment basse température à ******* étoiles.

Le dégivrage du compartiment réfrigérateur est entièrement automatique.

Le réfrigérateur peut fonctionner à une température ambiante comprise entre +16° C et + 32° C.

Mise en marche du réfrigérateur

Branchez l'appareil sur l'alimentation électrique.

Le thermostat permet de régler la température du compartiment réfrigérateur, tout en garantissant le fonctionnement optimal du compartiment basse température.

Réglage de la température

Pour régler la température à l'intérieur du compartiment réfrigérateur, tournez le bouton de réglage du thermostat :

- sur les numéros inférieurs **1-2/MIN** pour obtenir une température **MOINS FROIDE** à l'intérieur du compartiment ;
- sur les numéros **3-4/MED** pour obtenir une température **MOYENNE** ;
- sur les numéros supérieurs **5-7/MAX** pour obtenir une température **PLUS FROIDE**.

Thermostat sur ***** : les fonctions de l'appareil sont interrompues, de même que l'éclairage.

Remarque :

La température ambiante, la fréquence d'ouverture de la porte et la position de l'appareil peuvent influencer sur la température intérieure des deux compartiments.

Le thermostat doit être réglé en fonction de ces facteurs.

Conservation des aliments dans le compartiment réfrigérateur

Chargez les aliments, comme indiqué sur la figure ci-contre.

- A.** Aliments cuits
- B.** Poisson, viande
- C.** Fruits et légumes
- D.** Bouteilles
- E.** Oeufs
- F.** Beurre, produits laitiers, fromages

Remarque :

- L'espace entre les clayettes et la paroi intérieure arrière du réfrigérateur permet à l'air de circuler librement.
- Ne disposez pas les aliments en contact direct avec la paroi arrière du compartiment.
- Conservez les liquides dans des récipients fermés.
- La conservation de légumes à forte teneur en eau (salades, par exemple) peut provoquer la formation de condensation dans le bac inférieur et sur les clayettes intermédiaires ; ceci ne porte pas préjudice au fonctionnement correct de l'appareil. Nous conseillons d'emballer les légumes afin d'éviter la formation de condensation.

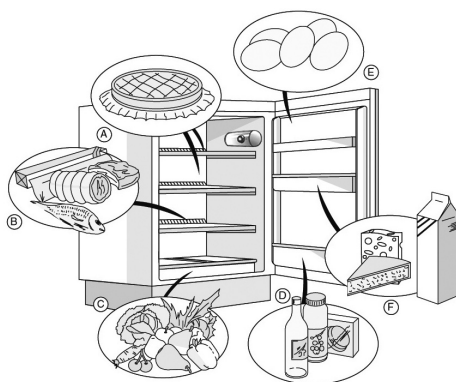
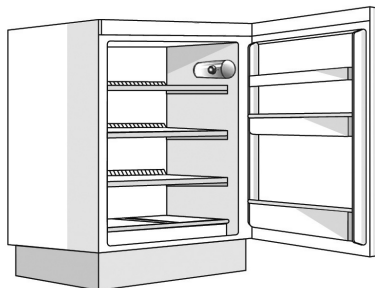

COMMENT FAIRE FONCTIONNER LE COMPARTIMENT BASSE TEMPÉRATURE

Le compartiment basse température, s'il est présent, est un compartiment à ******* étoiles.

Pour connaître la durée de conservation des aliments surgelés, rappelez-vous aux indications figurant sur l'emballage.

Au moment d'acheter des aliments surgelés, veillez à observer ce qui suit :

- L'emballage ou le paquet doit être intact, car, si tel n'est pas le cas, l'aliment pourrait se détériorer. Si un paquet est gonflé ou s'il présente des taches d'humidité, cela signifie qu'il n'a pas été conservé dans des conditions optimales et pourrait déjà avoir subi un début de décongélation.
- Achetez les produits surgelés en dernier lieu et utilisez des sacs isothermes pour leur transport.
- Dès l'arrivée à la maison, mettez immédiatement les aliments surgelés dans le compartiment basse température.
- Ne recongelez pas les aliments partiellement décongelés, mais consommez-les dans un délai de 24 heures.
- Évitez ou réduisez au minimum les variations de température.
Respectez la date de péremption indiquée sur l'emballage.
- Respectez toujours les instructions figurant sur l'emballage pour la conservation des aliments congelés.

Production de glaçons

- Remplissez le bac à glaçons aux 3/4 d'eau et posez-le sur le fond du compartiment basse température.

Si le bac est collé au fond du compartiment basse température, **n'utilisez pas d'objets pointus ou tranchants pour le décoller.**

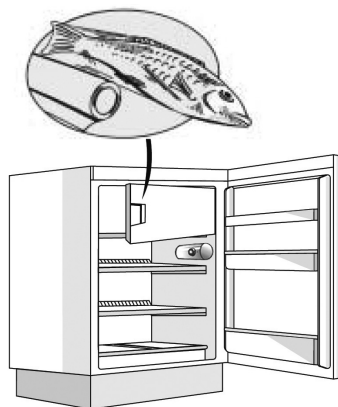

COMMENT DÉGIVRER ET NETTOYER LE COMPARTIMENT BASSE TEMPÉRATURE

Afin de garantir un fonctionnement optimal, nous vous suggérons de dégivrer le compartiment basse température lorsque la formation de glace sur les parois atteint 3 mm d'épaisseur et, au moins, 2 fois par an.

Il est conseillé de dégivrer quand les réserves sont peu abondantes.

1. Ouvrez la porte et retirez tous les aliments. Enveloppez-les, bien serrés les uns contre les autres, dans du papier journal et placez-les dans un endroit très frais ou dans un sac isotherme.
2. Débranchez l'appareil.
3. Laissez la porte ouverte pour faire fondre le givre/glace sur les parois du compartiment.
4. Enlevez l'eau de dégivrage avec une éponge.
5. Nettoyez le compartiment à l'aide d'une éponge imbibée d'une solution d'eau tiède et de détergent neutre. N'utilisez pas de substances abrasives.
6. Rincez et essuyez avec soin.

- **Remarque : Pour éviter tout dommage irréparable au compartiment, n'utilisez pas d'objet métallique pointu ou tranchant pour racler la glace et ne chauffez pas artificiellement l'intérieur du compartiment basse température.**



COMMENT NETTOYER LE COMPARTIMENT RÉFRIGÉRATEUR

Nettoyez périodiquement le compartiment réfrigérateur.

Le dégivrage du compartiment réfrigérateur est entièrement automatique.

La présence périodique de petites gouttes d'eau sur la paroi arrière, à l'intérieur du compartiment réfrigérateur, indique qu'un dégivrage automatique est en cours. L'eau de dégivrage est amenée automatiquement à travers un orifice d'évacuation, puis recueillie dans un récipient où elle s'évapore.

Nettoyez régulièrement l'orifice d'évacuation de l'eau de dégivrage en utilisant l'outil fourni avec l'appareil, pour garantir une évacuation constante et correcte de l'eau de dégivrage.

Avant toute opération de nettoyage, débranchez l'appareil.

- Utilisez une éponge imbibée d'eau tiède et/ou de détergent neutre.
- Rincez et essuyez avec un chiffon doux.

N'utilisez pas de substances abrasives.

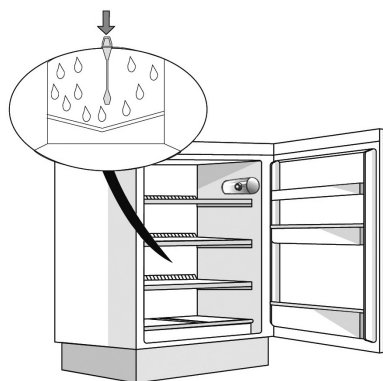

NETTOYAGE ET ENTRETIEN

- Nettoyez régulièrement les grilles de ventilation ainsi que le condenseur situé à l'arrière de l'appareil avec un aspirateur ou une brosse.
- Nettoyez l'extérieur avec un chiffon doux.

Absence prolongée

1. Videz les compartiments réfrigérateur et basse température.
2. Débranchez l'appareil.
3. Dégivrez le compartiment basse température, nettoyez et séchez les deux compartiments.
4. Laissez les portes ouvertes afin d'éviter la formation de mauvaises odeurs.

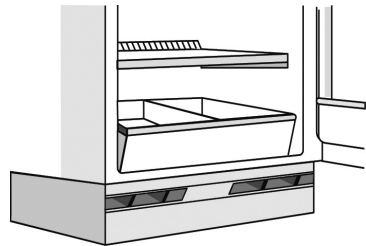

CONSEILS POUR ÉCONOMISER L'ÉNERGIE

- Installez le réfrigérateur loin de toute source de chaleur (radiateur, cuisinière, etc.) et à l'abri du rayonnement solaire direct, pour éviter d'augmenter la consommation énergétique de l'appareil.
- Veillez à ne pas obstruer les ouvertures de ventilation ou de prise d'air.
- Lorsque vous décongelez des aliments, placez-les de préférence à l'intérieur du compartiment réfrigérateur, ce qui permettra de récupérer le froid libéré par les produits surgelés.
- Limitez le plus possible les temps d'ouverture de la porte.
- Ne placez pas d'aliments encore chauds dans le compartiment réfrigérateur.
- Évitez de laisser la porte du compartiment basse température ouverte.

DIAGNOSTIC DES PANNES

1. L'appareil ne fonctionne pas.

- Y a-t-il une coupure de courant ?
- La fiche est-elle correctement introduite dans la prise de courant ?
- L'interrupteur général est-il enclenché ?
- Le fusible n'a-t-il pas grillé ?
- Le thermostat n'est-il pas réglé sur la position d'arrêt ?

2. La température à l'intérieur des compartiments n'est pas assez froide.

- Les portes ferment-elles correctement ?
- L'appareil est-il installé près d'une source de chaleur ?
- Le thermostat est-il réglé sur la bonne position ?
- La circulation de l'air à travers les grilles de ventilation n'est-elle pas gênée ?

3. La température à l'intérieur du réfrigérateur est trop froide.

- Le thermostat est-il réglé sur la bonne position ?

4. Il y a de l'eau au fond du compartiment réfrigérateur.

- La goulotte d'évacuation de l'eau de dégivrage est-elle bouchée ?

5. L'éclairage intérieur ne fonctionne pas.

Contrôlez d'abord le point 1, puis :

- Débranchez l'appareil.
- Remplacez l'ampoule par une autre de la même puissance ou de la puissance maximale en watts indiquée à côté de la douille.
- Pour retirer l'ampoule grillée, dévissez dans le sens inverse des aiguilles d'une montre, comme illustré dans la figure.



6. Une couche excessive de givre/glace se forme dans le compartiment basse température.

- La porte du compartiment basse température est-elle fermée correctement ?

Remarque :

- Toute variation éventuelle dans l'émission des bruits de gargouillement et de détente résultant du cycle normal de fonctionnement du réfrigération ne doit pas être considérée comme une anomalie.

SERVICE APRÈS-VENTE

Si vous devez nous contacter suite à un problème de fonctionnement ou pour passer une commande, veuillez toujours nous indiquer le numéro ed fabrication (FN) et la désignation du modèle de votre appareil. Inscrivez ces indications ci-dessous ainsi que sur l'autocollant de service fourni avec l'appareil (placez cet autocollant à un endroit bien visible ou dans votre répertoire téléphonique).

FN Appareil

- Ces indications figurent sur le certificat de garantie ou sur la facture originale ou encore sur la plaquette signalétique de votre appareil. Cette plaquette signalétique se trouve sur la gauche, à cote du bac à légumes.

En cas de problèmes de fonctionnement, veuillez contacter le centre de service de V-ZUG SA le plus proche au numéro de téléphone suivant : 0800 850 850 (appel gratuit)

Pour éviter des appels inutiles, veuillez vérifier au préalable si l'alimentation électrique est assurée (la prise est-elle branchée? Le fusible est-il intact?).

Questions, commandes contrat d'entretien

Pour les questions et les problèmes d'ordre administratif ou technique ainsi que pour les commandes de pièces détachées et d'accessoires, veuillez vous adresser directement à **l'établissement principal de Zug**, Tél. 041/767 67 67.

Pour l'entretien de tous nos appareils, vous avez la possibilité de stipuler un contrat d'entretien au terme de l'année de garantie. Sur demande, nous vous ferons parvenir avec plaisir les documents correspondants.

INSTALLATION

- N'installez pas l'appareil près d'une source de chaleur (distances minimales : 30 cm d'un poêle à charbon ou à mazout, 3 cm d'un four ou d'une cuisinière électrique).
- Placez-le dans un endroit sec et bien aéré.
- **Évitez d'obstruer les ouvertures de ventilation.**
- Nettoyez l'intérieur de l'appareil (rapportez-vous au chapitre spécifique).
- Montez les accessoires fournis avec l'appareil.

Branchement électrique

- **Le branchement électrique doit être conforme aux normes locales en vigueur.**
- La tension et la puissance sont indiquées sur la plaque signalétique située sur le côté du bac à fruits et légumes.

- **La mise à la terre de l'appareil est obligatoire. Le fabricant ne pourra être tenu pour responsable en cas de dommages éventuels subis par des personnes, des animaux ou des biens, résultant du non-respect des consignes mentionnées ci-dessus.**
- Si la prise et la fiche ne sont pas du même type, faites-les remplacer par un technicien qualifié.
- N'utilisez pas d'adaptateurs, de rallonges ni de prises multiples.

Mise hors tension de l'appareil

- Pour mettre l'appareil hors tension, débranchez son câble d'alimentation ou actionnez l'interrupteur bipolaire installé en amont de la prise.

DESCRIZIONE DELL'APPARECCHIO

A. Comparto Frigorifero

1. Cassetto frutta e verdura
2. Ripiani e zona per ripiani
3. Gruppo termostato con luce
4. Balconcini
5. Mensola bottiglie
6. Fermabottiglie estraibile
7. Targhetta matricola (posta a lato del cassetto frutta e verdura)
8. Bacinella ghiaccio
9. Controporta comparto a bassa temperatura

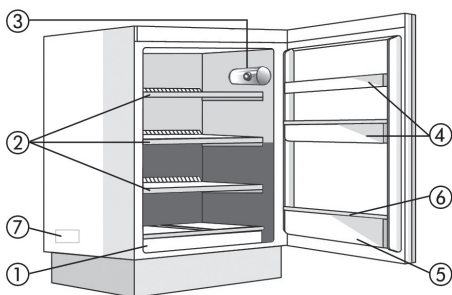

B. Comparto a bassa temperatura ❄️❄️❄️ se presente

- Zona più fredda
- Zona meno fredda

Note: il numero dei ripiani e la forma degli accessori può variare a seconda del modello. Tutte le mensole, i balconcini ed i ripiani sono estraibili.

Attenzione: gli accessori del frigorifero non vanno lavati in lavastoviglie.

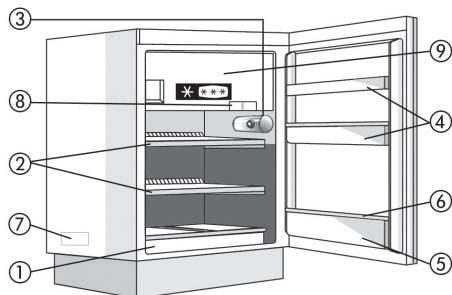

COMANDI

- A. Manopola termostato
- B. Pulsante luce
- D. Tacca di riferimento posizione termostato
- E. Lampadina

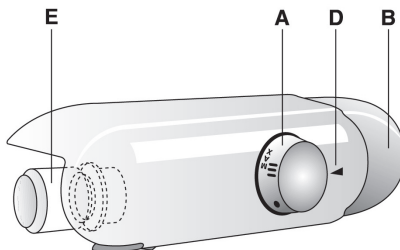

COME FAR FUNZIONARE IL COMPARTO FRIGORIFERO

Quest'apparecchio è un frigorifero automatico oppure un frigorifero con comparto a bassa temperatura a stelle.

Lo sbrinamento del comparto frigorifero è completamente automatico.

Il frigorifero funziona a temperatura ambiente tra +16°C e +32°C.

Messa in funzione del frigorifero

Inserire la spina nella presa di corrente.

La manopola termostato permette di regolare la temperatura del comparto frigorifero, mantenendo le prestazioni all'interno del comparto a bassa temperatura.

Regolazione della temperatura

Qualora si desideri variare la temperatura nel comparto, ruotare la manopola di regolazione del termostato:

- sui numeri più bassi **1-2/MIN** se volete che la temperatura all'interno del comparto sia **MENO FREDDA**;
- sui numeri **3-4/MED** per ottenere una temperatura **MEDIA**;
- sui numeri più alti **5-7/MAX** per avere una temperatura **PIU' FREDDA**.

Termostato su *****: le funzioni dell'apparecchio e l'illuminazione sono interrotte.

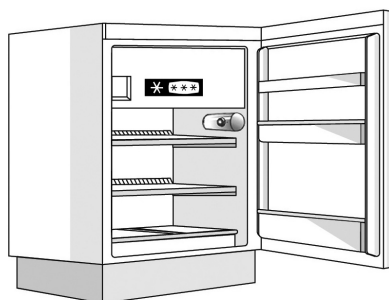
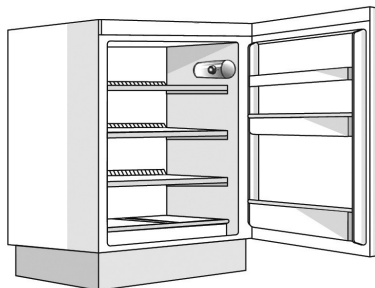

Nota:

La temperatura ambiente, la frequenza di apertura delle porte e la posizione dell'apparecchio possono influenzare le temperature interne dei due comparti.

Le posizioni del termostato devono variare in funzione di questi fattori.

Come conservare gli alimenti nel comparto frigorifero

Caricare gli alimenti come illustrato nella figura a fianco

- A.** Alimenti cotti
- B.** Pesce, carni
- C.** Frutta e verdura
- D.** Bottiglie
- E.** Uova
- F.** Burro, latticini, formaggi

Nota:

- La distanza fra i ripiani e la parete posteriore interna del frigorifero assicura la libera Circolazione dell'aria.
- Non disporre gli alimenti a diretto contatto con la parete posteriore del comparto.
- Conservare i liquidi in contenitori chiusi.
- E' normale che la conservazione di verdure ad alto contenuto di acqua (es.: insalata) provochi formazione di condensa nei cassetti inferiori e/o sui ripiani intermedi; ciò non pregiudica il corretto funzionamento dell'apparecchio. In ogni caso, consigliamo di impacchettare la verdura per evitare la formazione di condensa.

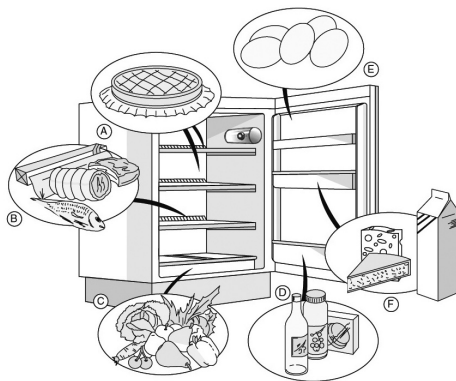

COME FAR FUNZIONARE IL COMPARTO A BASSA TEMPERATURA

Il comparto a bassa temperatura, se presente, è a stelle.

Per il periodo di conservazione degli alimenti surgelati riferirsi a quanto riportato sulle confezioni.

Al momento dell'acquisto di alimenti surgelati, accertarsi che:

- L'imballo o il pacchetto siano intatti, poiché l'alimento può deteriorarsi. Se un pacchetto è gonfio o presenta delle macchie di umido, non è stato conservato nelle condizioni ottimali e può avere subito un inizio di scongelamento.
- Acquistare gli alimenti surgelati per ultimi e usare borse termiche per il trasporto.
- Appena a casa riporre immediatamente gli alimenti surgelati nel comparto a bassa temperatura.
- Non ricongelare gli alimenti parzialmente scongelati, ma consumarli entro 24 ore.
- Evitare o ridurre al minimo le variazioni di temperatura. Rispettare la data di scadenza riportata sulla confezione.
- Seguire sempre le istruzioni sull'imballo per la conservazione degli alimenti congelati.

Produzione di cubetti di ghiaccio

- Riempire la bacinella del ghiaccio per 3/4 di acqua e riporla sul fondo del comparto a bassa temperatura.

Se la bacinella si attacca al fondo del comparto a bassa temperatura, **non usare attrezzi appuntiti o taglienti per rimuoverla.**

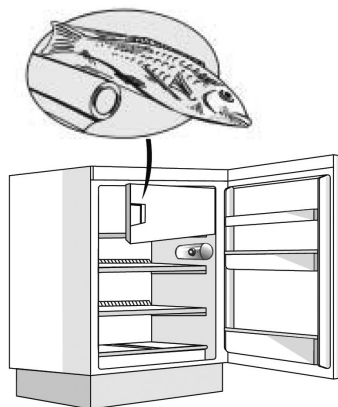

COME SBRINARE E PULIRE IL COMPARTO A BASSA TEMPERATURA

Per un perfetto funzionamento, suggeriamo di sbrinare il comparto a bassa temperatura quando la formazione di ghiaccio sulle pareti raggiunge circa 3 mm di spessore o in ogni caso almeno 2 volte l'anno. Si consiglia di effettuare lo sbrinamento quando le scorte sono minime.

1. Aprire la porta e rimuovere tutti gli alimenti avvolgendoli in fogli di giornale a stretto contatto fra loro e riporli in un luogo molto fresco o in una borsa termica.
2. Disinserire l'apparecchio dalla rete elettrica.
3. Lasciare aperta la porta per permettere lo scioglimento della brina/ghiaccio sulle pareti del comparto.
4. Rimuovere l'acqua di sbrinamento con una spugna.
5. Pulire con una spugna inumidita in una soluzione di acqua tiepida e detergente neutro. Non usare abrasivi.
6. Risciacquare ed asciugare con cura.

- **Nota:** al fine di evitare danni irreparabili al comparto, non usare utensili appuntiti o taglienti metallici per togliere la brina e non riscaldare artificialmente il comparto a bassa temperatura.



COME PULIRE IL COMPARTO FRIGORIFERO

Pulire periodicamente il comparto frigorifero.

Lo sbrinamento del comparto frigorifero è completamente automatico.

La presenza periodica di goccioline d'acqua sulla parete posteriore interna del comparto frigorifero evidenzia la fase di sbrinamento automatico. L'acqua di sbrinamento viene convogliata in un foro di scarico, quindi raccolta in un contenitore ove evapora.

Pulire regolarmente l'interno del foro di drenaggio dell'acqua di sbrinamento, usando l'utensile in dotazione, per garantire il deflusso costante e corretto dell'acqua di sbrinamento.

Prima di procedere a qualsiasi operazione di pulizia, disinserire l'apparecchio dalla rete elettrica.

- Usare una spugna inumidita in acqua tiepida e/o detergente neutro.
- Risciacquare ed asciugare con un panno morbido.

Non usare abrasivi.

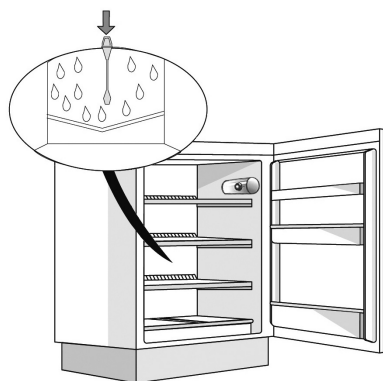

PULIZIA E MANUTENZIONE

- Pulire periodicamente le griglie di ventilazione con un aspirapolvere o una spazzola
- Pulire l'esterno con un panno morbido

Assenze prolungate

1. Vuotare i compartimenti frigo e a bassa temperatura.
2. Disinserire l'apparecchio dalla rete elettrica.
3. Sbrinare il comparto a bassa temperatura, pulire ed asciugare entrambi i compartimenti.
4. Lasciare aperte le porte per impedire la formazione di cattivi odori.

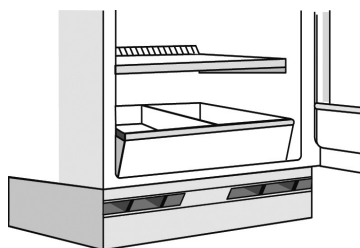

CONSIGLI PER IL RISPARMIO ENERGETICO

- Evitare l'esposizione del prodotto a temperature troppo elevate, ai raggi solari o la vicinanza di caloriferi o fornelli, in quanto aumentano il consumo di energia.
- Non ostruire le aperture per l'aerazione o l'emissione dell'aria.
- Per scongelare i cibi, riponeteli nel frigorifero, sfruttando così la temperatura fredda sprigionata dal prodotto surgelato.
- Limitate il più possibile il tempo di apertura della porta.
- Non porre alimenti ancora caldi nel comparto frigorifero.
- Non lasciare aperta la porta del comparto a bassa temperatura.

GUIDA RICERCA GUASTI

1. L'apparecchio non funziona.

- C'è un'interruzione di corrente?
- La spina è ben inserita nella presa di corrente?
- L'interruttore generale è inserito?
- Il fusibile è bruciato?
- Il termostato è sulla posizione •?

2. La temperatura all'interno dei compartimenti non è sufficientemente fredda.

- Le porte chiudono correttamente?
- L'apparecchio è installato vicino ad una sorgente di calore?
- Il termostato è sulla posizione corretta?
- La circolazione dell'aria attraverso le aperture di ventilazione è ostruita?

3. La temperatura all'interno del comparto frigorifero è troppo fredda.

- Il termostato è regolato sulla posizione corretta?

4. C'è acqua sul fondo del comparto frigorifero.

- Lo scarico dell'acqua di sbrinamento è otturato?

5. La luce interna non funziona.

Controllare prima il punto 1 poi:

- Disinserire l'apparecchio dalla rete elettrica.
- Sostituire la lampada con una di uguale potenza o della potenza massima in watt, specificata in prossimità del portalampada.
- Rimozione lampadina:svitare in senso antiorario come indicato in figura.



6. Si forma una quantità eccessiva di brina/ghiaccio nel comparto a bassa temperatura.

- La porta del comparto a bassa temperatura è chiusa correttamente?

Note:

- Sono da considerarsi normali eventuali variazioni di rumore (gorgoglio, soffi di espansione ...) derivanti dal normale ciclo di funzionamento del frigorifero.

SERVIZIO ASSISTENZA TECNICA

Se ci deve contattare per un'anomalia di funzionamento o per trasmetterci un'ordinazione, voglia sempre indicarci il numero di fabbricazione (FN) e la denominazione del suo apparecchio. Annoti queste indicazioni qui di seguito, come pure sull'autoadesivo di servizio fornito con l'apparecchio (incolli l'autoadesivo in un luogo ben visibile o nella sua agenda telefonica).

FN Apparecchio

- Questi dati figurano sul certificato di garanzia o sulla fattura originale, risp. sulla targhetta del Suo apparecchio, che si trova a sinistra del recipiente della verdura.

In caso di anomalie di funzionamento può rivolgersi al più vicino Centro di servizio della V-ZUG SA telefonando al numero gratuito 0800 850 850.

Per evitare interventi inutili, prima di richiedere l'assistenza di un tecnico, accertarsi che l'alimentazione della corrente sia assicurata (la spina elettrica è innestata nella presa? Il fusibile è intatto?).

Domande, ordinazioni, contratto di servizio

Per domande e problemi di ordine amministrativo o tecnico, così come per ordinazioni di pezzi di ricambio e d'accessori, voglia rivolgersi direttamente alla **sede principale a ZUG**, Tel. 041/767 67 67.

Alla scadenza della garanzia di un anno, per tutti i nostri prodotti il cliente ha la possibilità di stipulare un contratto di servizio. Le inviamo volentieri la relativa documentazione.

INSTALLAZIONE

- Non installare l'apparecchio vicino ad una sorgente di calore (distanze minime: 30 cm da stufe a carbone o ad olio, 3 cm da forni e fornelli elettrici).
- Posizionarlo in un luogo asciutto e ben ventilato.
- **Non ostruire le aperture di aerazione.**
- Pulire l'interno (riferirsi ai capitoli specifici).
- Montare gli accessori a corredo.

Collegamento elettrico

- **I collegamenti elettrici devono essere conformi alle normative locali.**
- I dati relativi alla tensione e alla potenza assorbita sono riportati sulla targhetta matricola a lato del cassetto frutta e verdura.

- **La messa a terra dell'apparecchio è obbligatoria a termini di legge. Il fabbricante declina ogni responsabilità per eventuali danni subiti da persone, animali o cose, derivanti dalla mancata osservanza delle norme sopra indicate.**
- Se la spina e la presa non sono dello stesso tipo, far sostituire la presa da un tecnico qualificato.
- Non usare prolunghie o adattatori multipli

Scollegamento elettrico

- Deve essere possibile o disinserendo la spina o tramite un interruttore bipolare posto a monte della presa.

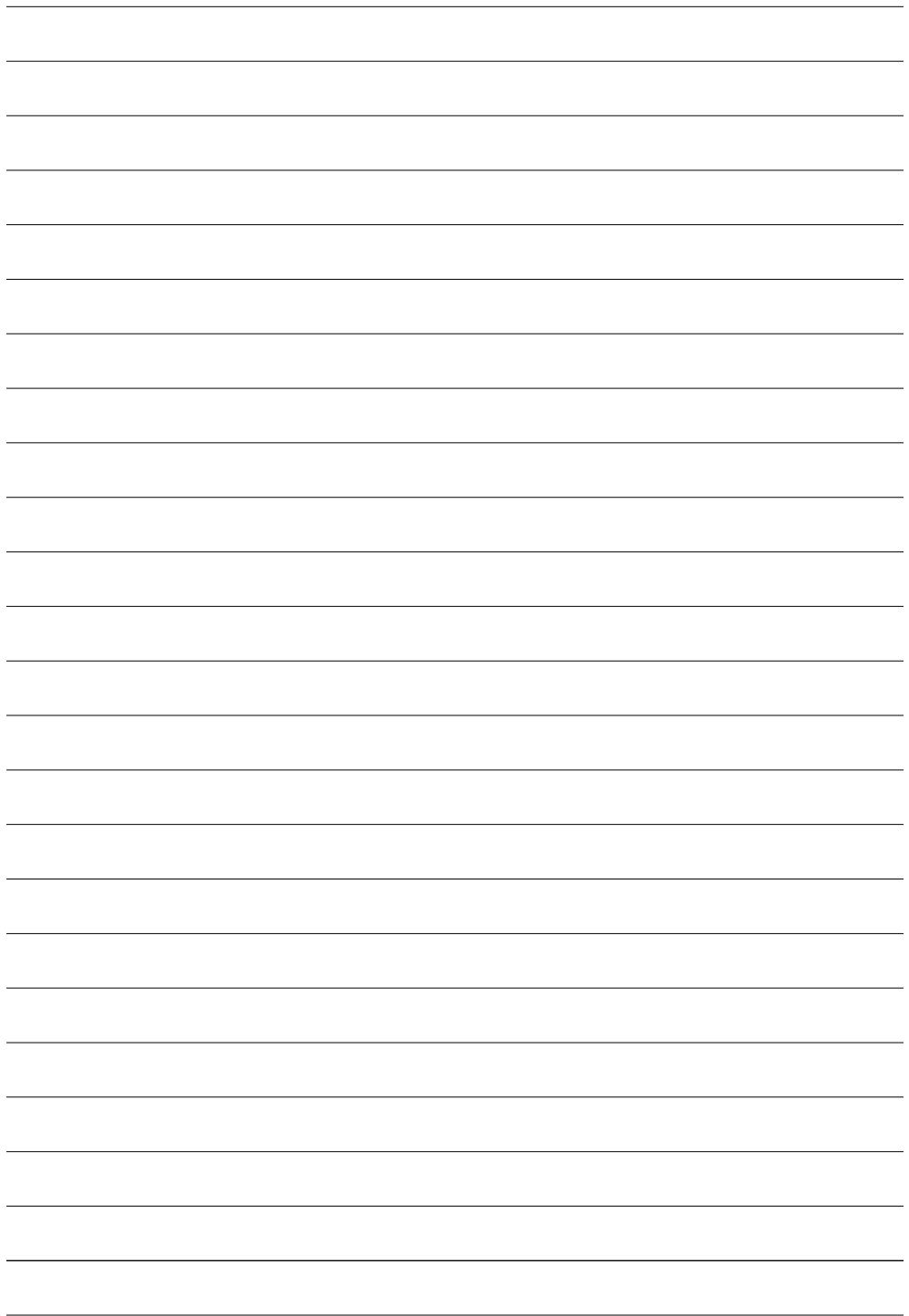

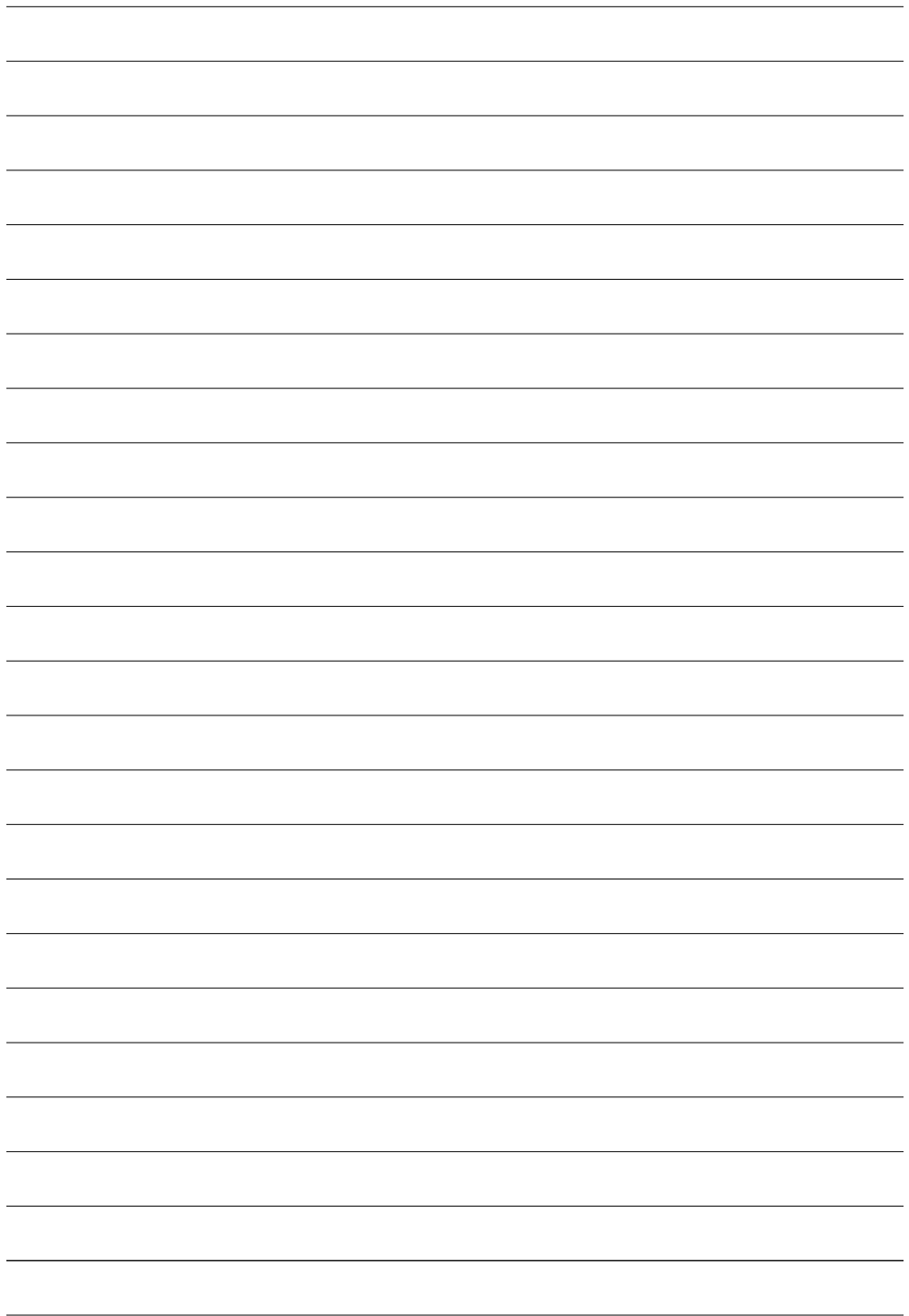

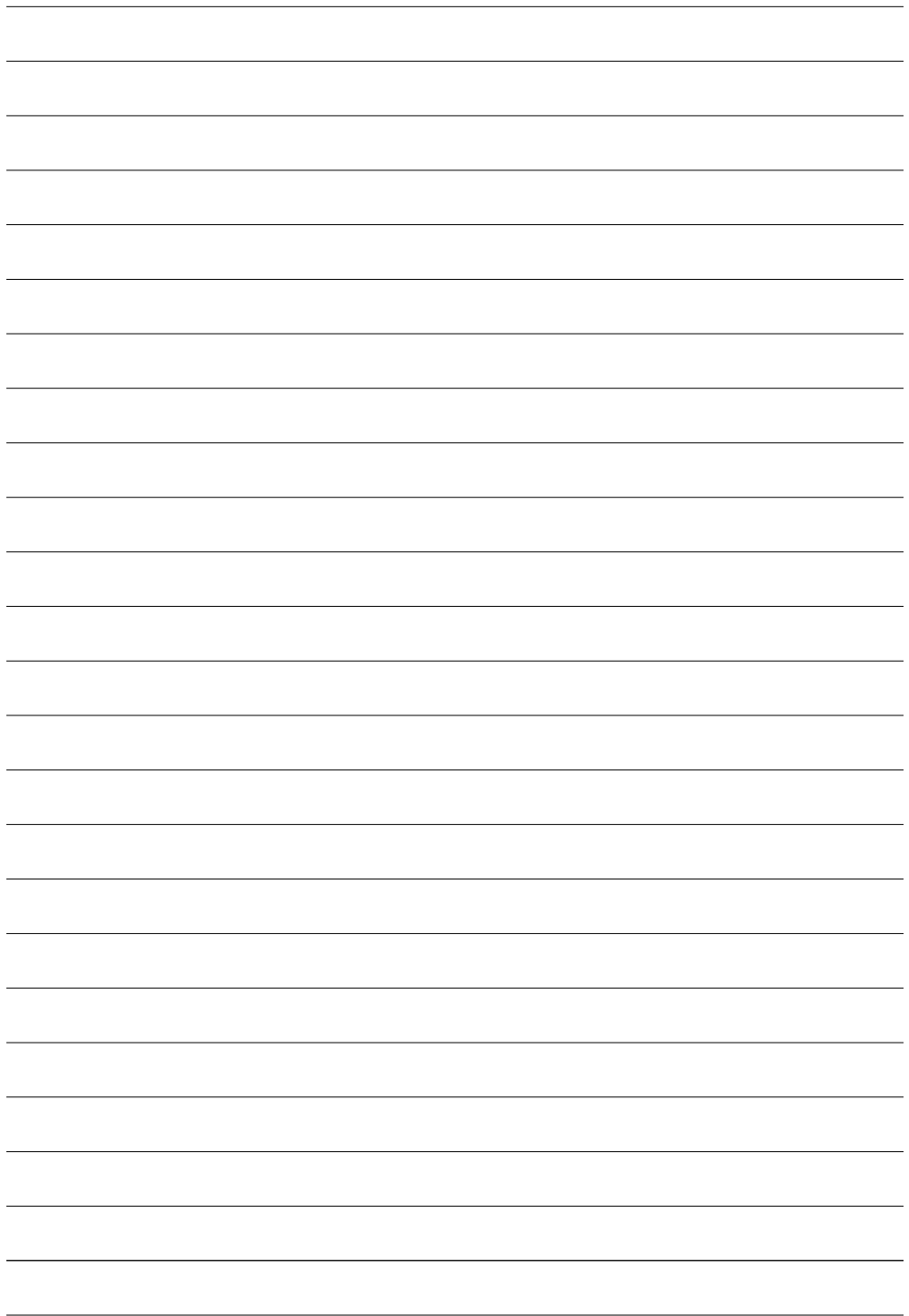

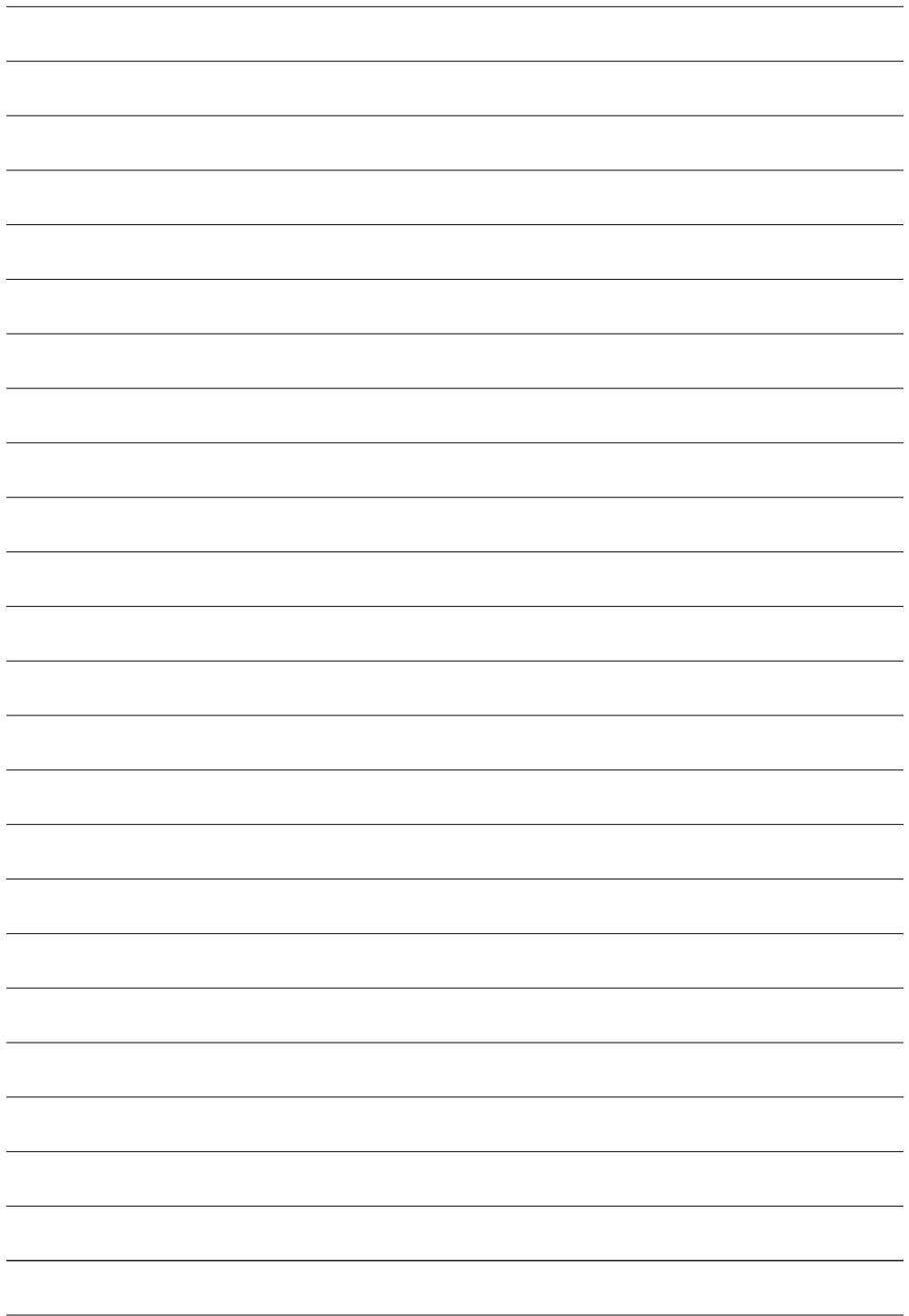

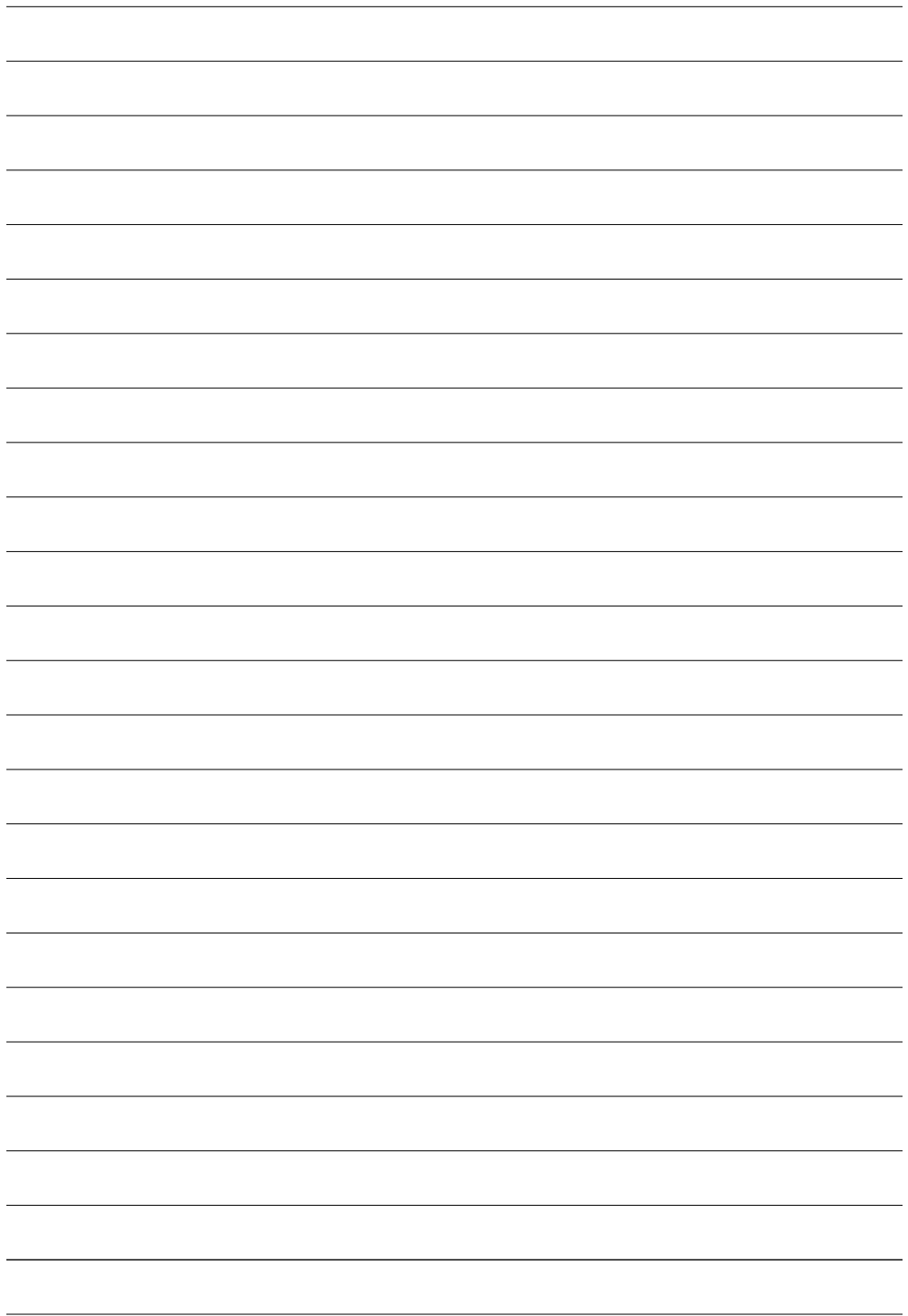

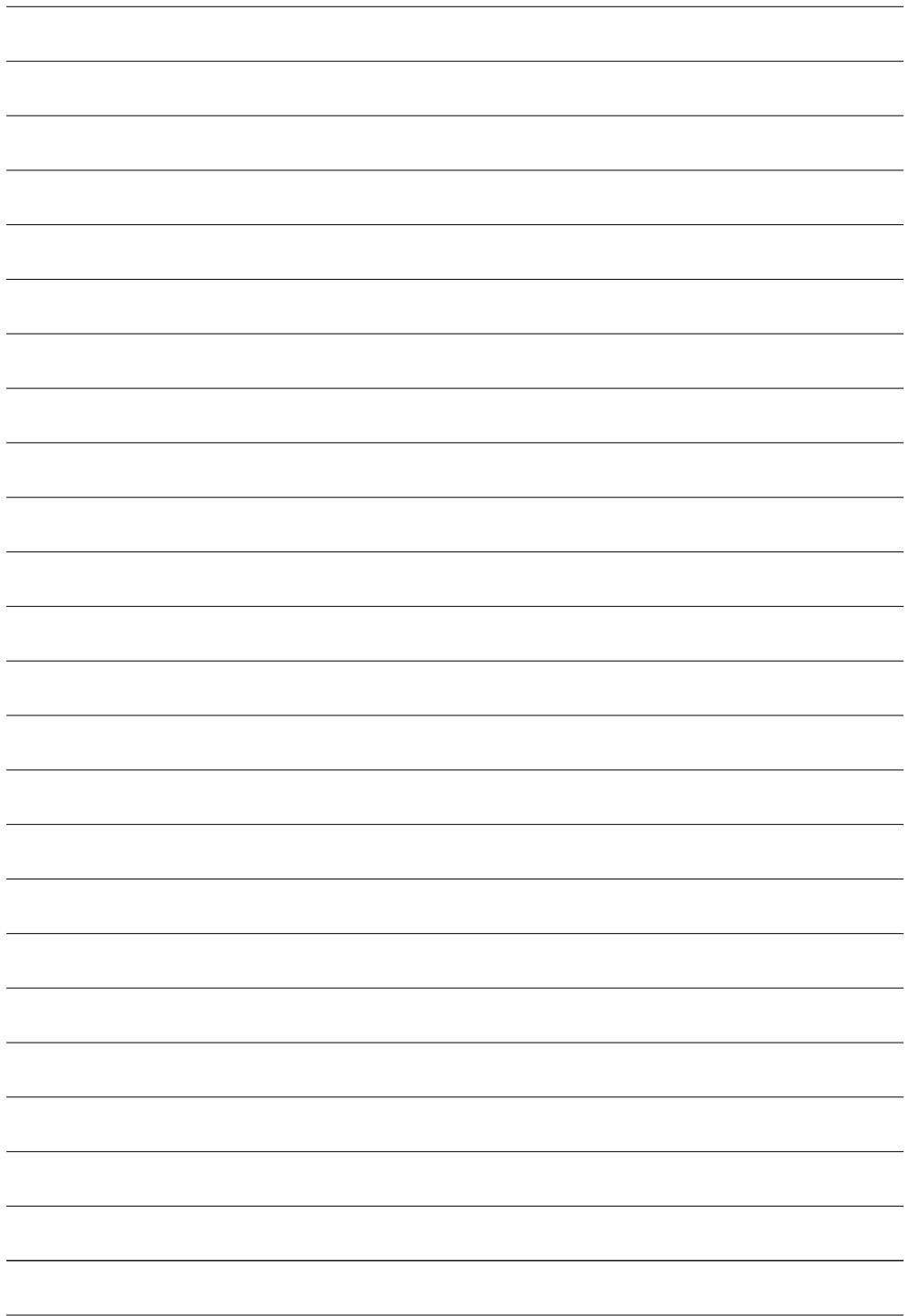

V-ZUG AG

Industriestrasse 66, 6301 Zug

Tel. +41 (0)41 767 67 67, Fax +41 (0)41 767 61 61

vzug@vzug.ch, www.vzug.ch

Service-Center: Tel. 0800 850 850

J51002.010-0

5019 600 00115



Printed in Italy  09/12