

X-MASTER
Type 652..

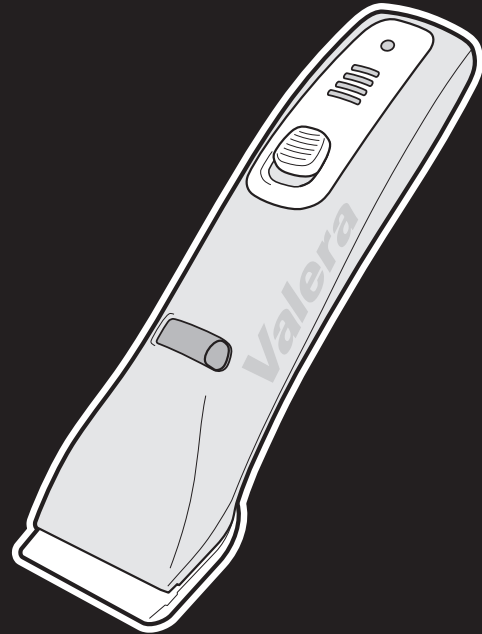

INSTRUCTION FOR USE



Guarantee card	Záručný list
Garantiekarte	Garancialevél
Carte de garantie	Karta Gwarancyjna
Certificato di garanzia	כתב אחריות
Tarjeta de garantía	Πιστοποιητικό εγγύησης
Garantiekarte	Garanti sertifikası
Certificado de garantia	Záručný list
Garantibevis	Гарантійний талон
Garantibevis	Гарантийний сертификат
Takuutodistus	شهادة الضمان
Garantibevis	保修证书
Certificat de garanție	ضمانتنامه

Stamp and signature of dealer
Stempel und Unterschrift des Händlers
Cachet et signature du commerçant
Timbro e firma del rivenditore
Sello y firma del proveedor
Stempel en handtekening van de handelaar
Carimbo e firma do revendedor
Selgerens stempel og underskrift
Återförsäljarens stämpel och namnteckninge
Myyjän leima ja allekirjoitus
Forhandlerens stempel og underskrift
Eladó pecsétje és aláírása
razítko a podpis prodejce
Tampila i semnătura vânzătorului
Pieczęć i podpis sprzedawcy
תאריך קניה
Σφραγίδα και υπογραφή του πωλητή
Saticimin mühür ve imzası
Razítko a podpis predajca
Печатка і підпис продавця
Печать и подпись продавца
ختم و توقيع البائع
مهر و امضای فروشنده

EN	Professional hair clippers Set Translation from original instructions	6
DE	Professionelles Haarschneide-Set Übersetzung der Originalanweisungen	10
FR	Set tondeuse à cheveux professionnelle Traductions à partir des instructions d'origine	14
IT	Set Tagliacapelli Professionale Istruzioni originali	18
ES	Juego para el corte de cabello profesional Traducción de las instrucciones originales	22
NL	Professionele haartrimset Vertaling van de originele instructies	26
PT	Set para cortar o cabelo profissional Tradução das instruções originais	30
NO	Profesjonelt hårklyppersett Oversettelse av originale instruksjoner	34
SV	Sats professionell hårklippare Översättning från originalanvisningar	38
FI	Ammattikäyttöön kehitetty hiustenleikkuukone Alkuperäisen käyttöohjeen käänös	42
DA	Sæt med professionel hårtrimmer Oversættelse af original brugervejledning	46
HU	Professzionális hajvágó készlet Az eredeti utasítások fordítása	50
CS	Souprava profesionálního strojku na vlasy Překlad originálních pokynů	54
RO	Set Aparat de tuns profesional Traducerea instructiunilor originale	58
PL	Profesjonalna maszynka do strzyżenia włosów Tłumaczenie oryginalnej instrukcji	62
HE	הוראות שימוש למכונות תספורת דגמים	66
EL	Σετ επαγγελματικής κουρευτικής μηχανής μεταφράσεις από τις αρχικές οδηγίες	70
TR	Profesyonel Saç Kesme Makinesi Seti Orijinal talimatların çevirisi	74
SK	Profesionálna súprava na strihanie vlasov Preklad originálneho návodu	78
UK	Професійний набір для підстригання волосся Переклад з оригінальних інструкцій	82
RU	Профессиональный набор для стрижки волос Перевод с оригинальных инструкций	86
AR	طقم جهاز قص الشعر الحرفي ترجمة من التعليمات الأصلية	90
ZH	专业理发器套装 翻译自原文说明	94
FA	ترجمه از دستورالعمل های اصلی مجموعه ماشین موزنی حرفه ای	101

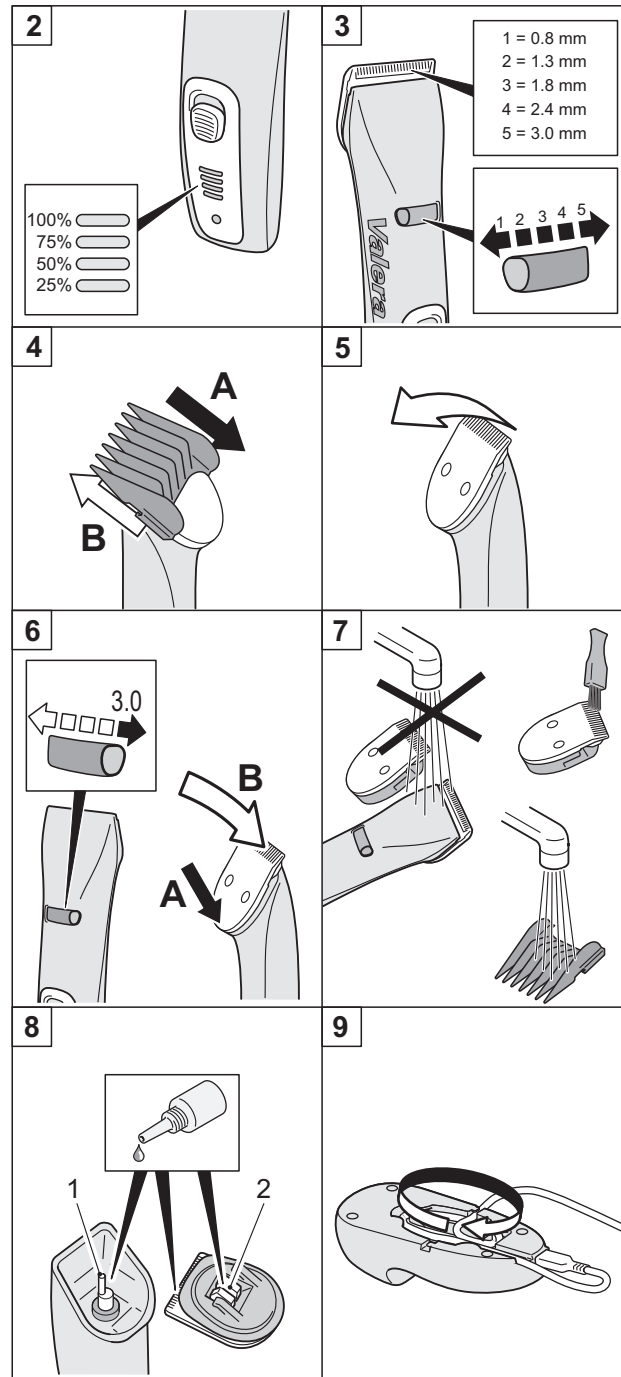
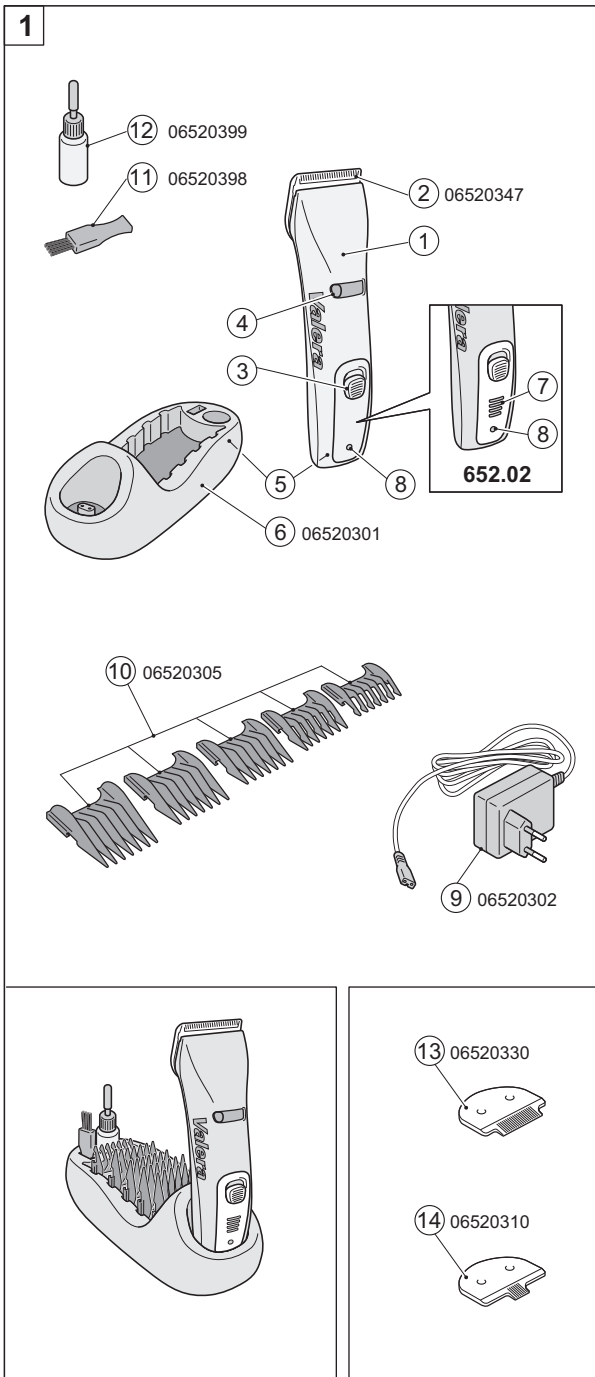

English
OPERATING INSTRUCTIONS - Type 652.02 - Type 652.03
 Read these instructions carefully before using the appliance.
 Available also on www.valera.com

WARNINGS

- For additional protection, the installation of a residual current device (RCD) having a rated residual operating current not exceeding 30mA is advisable in the electrical circuit supplying the bathroom. Ask your installer for advice.
- Make sure the unit is perfectly dry before using it.
- WARNING:** Do not use this appliance near bathtubs, showers, basins or other vessels containing water.
- This appliance can be used by children from 8 years of age and over, and by persons with limited physical, sensory or mental abilities or who lack the relevant experience and knowledge, if they are suitably supervised or have been educated to use the appliance safely and made aware of the associated risks.
- Do not allow children to play with the appliance.
- Children must not perform cleaning and maintenance procedures unless supervised.
- Do not use your unit if it is not working properly. Do not try to repair this electrical unit yourself, rather contact an authorized technician. If the supply cord is damaged, it must be replaced by the manufacturer, its service agent or similarly qualified person in order to avoid a hazard.
- When the appliance is used in a bathroom, unplug it after use since the proximity of water presents a hazard even when the appliance is switched off.
- Only connect this unit to alternating current and check that the mains supply voltage corresponds to that indicated on the unit.
- Always switch off the appliance after use and disconnect the plug from the mains power socket. Do not remove the plug from the mains power socket by pulling the cable.
- Do not pull the plug out of the power supply socket when your hands are wet.
- Before switching on the appliance, always check its conditions and also control the transformer and power cable.
- The elements used to pack the unit (plastic bags, cardboard box, etc.) must be kept out of reach of children as they are a potential danger to them.
- This unit must only be used for the purposes for which it is expressly intended. Any other use is to be considered

Mod. Nr.

Date of purchase Kaufdatum Date d'achat Data d'acquisto Fecha de adquisición Datum aankoop Data de compra Innkjøpsdato Inköpsdatum	Ostopäivämäärä Købsdato Eladás dátuma Datum prodeje Data cumpărării Data zakupu כתב אחריות Ημερομηνία αγοράς	Satın alma tarihi Datum nákupu تاريخ الشراء Date de l'achat تاريخ خرید
------------------------------------------------------------------------------------------------------------------------------------------------------------	-----------------------------------------------------------------------------------------------------------------------------------	------------------------------------------------------------------------------------

Name and full address of purchaser
 Name und vollständige Anschrift des Käufers
 Nom et adresse complète de l'acheteur
 Nome e indirizzo completo dell'acquirente
 Nombre y dirección completa del comprador
 Naam en adres van de consument
 Nome e endereço do cliente
 Kjøperens fullstendige navn og adresse
 Köparens namn och fullständig adress
 Ostajan nimi ja täydellinen osoite
 Køberens fulde navn og adresse
 Vevó neve és teljes címe
 Jméno a adresa zákazníka
 Numele i adresa completă a cumpărătorului
 Nazwisko oraz pełny adres kupującego
 Όνομα, επώνυμο και πλήρης διεύθυνση του αγοραστή
 תאריך קניה
 Ailcinín tam ismi ve adresi
 Meno a celá adresa kupujúceho/zákazníka
 Прізвище, ім'я, по батькові і повна адреса покупця
 Фамилия/имя и полный адрес покупателя
 اسم المشتري وعنوانه الكامل
 购买人完整姓名和地址
 نام و نشانی کامل خریدار

improper and therefore dangerous. The manufacturer accepts no responsibility for damage caused by improper or erroneous use.

- Do not expose the appliance to temperatures below 0°C or above 40°C. Avoid exposing the appliance to direct and prolonged sunlight.
- Do not leave the appliance on charge in wet places and do not recharge the appliance when it is wet.
- The appliance comes equipped with a NiMH battery. To help protect the environment, the batteries should not be included with ordinary domestic waste, but should be taken to a special collection point instead.
- Have the battery removed by qualified technical personnel or by the treatment and recycling centre.
- Do not expose the battery to liquid, moisture or high humidity
- Keep the battery away from magnetic fields, sources of heat and naked flames.
- Danger of scratches or cuts. Do not use a comb or a set of blades if they are damaged. Replace them immediately, as they may cause injury.
- Take care not to scratch the skin when handling the appliance with the set of blades without combs.

USE

COMPONENTS

- | | |
|-----------------------------------------------|---------------------------------------------------------------------------------|
| 1 Clipper | 9 Charger |
| 2 Set of blades for hair, 46 mm | 10 Guide combs |
| 3 On/off switch | 11 Cleaning brush |
| 4 Cutting length selector | 12 Lubricating oil |
| 5 Socket for transformer | 13 Beard and moustache blade set
(optional; not supplied with the appliance) |
| 6 Base | 14 Sculpting blade set
(optional; not supplied with the appliance) |
| 7 Battery charge indicator (Type 652.02 only) | |
| 8 LED charge control | |

The appliance can operate either using mains power or in cordless mode, as it has a rechargeable battery.

MAINS POWER SUPPLY

Connect the transformer (fig. 1- ref. 9) by inserting the plug into the appliance socket (fig. 1 - ref. 5). Plug the transformer into the mains.

Warning: if the appliance does not work with mains power when the battery charge has run down completely, switch it off, recharge the battery for about five minutes and then switch back on again, running on mains power.

BATTERY OPERATION

Type 652.02

- The appliance has a LED charge indicator (fig. 2).
 - 4 LEDs lit = 100% charge
 - 3 LEDs lit = 75% charge
 - 2 LEDs lit = 50% charge
 - 1 LEDs lit = 25% charge
- The LED charge indicator (fig. 1 - ref. 8) blinks when the battery is below the level of 25% charge.
- Only recharge the battery when you note a clear reduction in appliance power.
- When the battery is fully discharged, the appliance automatically switches off.

Type 652.03

- Only recharge the battery when you note a clear reduction in appliance power.
- When the battery is fully discharged, the appliance automatically switches off.

RECHARGING THE BATTERY

- Before using the appliance for the first time, charge the battery for 3 hours (Type 652.02) or 3,5 hours (Type 652.03). For subsequent charges, allow the appliance to charge for at least 2,5 hours (Type 652.02) or 3 hours (Type 652.03).
- Switch off the appliance using the switch (fig.1 - ref.3). The battery can only be charged when the appliance is switched off.
- Connect the transformer (fig.1 - ref.9) by inserting the plug into the appliance socket (fig.1 - ref.5). Or connect the transformer to the base (fig.1 - ref.6) by inserting the plug into the base plug (fig.1 - ref.5), then place the appliance on the base.
- Plug the transformer into the mains.
- During battery charging the red light comes on (fig. 1 - ref. 8).
- **Type 652.02:** while charging the battery, the 4 green LEDs indicate the charge level reached. When 3 LEDs are steady on (after approx. 90 min. recharging), the appliance is ready to operate in cordless mode up to 60 min.
- **Type 652.03:** after approx. 90 min. recharging, the red light (fig. 1 - ref. 8) begins to flash. When reaching this charge level, the appliance is ready to operate in cordless mode up to 60 min.
- When fully recharged, the red light (fig. 1 - ref. 8) switches off.
- When the battery is fully charged, the appliance can be used up to 100 minutes without connection to the mains.
- After a certain number of operating hours, charge duration in cordless mode may decrease significantly.
- The maximum charge level is reached after 4 - 5 recharging procedures.

ADJUSTING THE CUTTING LENGTH

The appliance is equipped with the VARIO-CUT SYSTEM, which allows the selection of 5 different cutting lengths (fig. 3) using the proper selector (fig. 1 - ref. 4).

CUTTING WITH GUIDE COMBS

Depending on the type of cut desired, the appliance can be used with or without a guide comb (fig. 1 - ref. 10). Guide combs are used to achieve different cutting lengths ranging from 4 to 20 mm.

FITTING AND REMOVING THE GUIDE COMB

- Switch off the appliance.
- To fit the guide comb, slide and push it into place (fig. 4, A).
- To remove it, do the reverse operation (fig. 4, B).

CHANGING BLADES

- Switch off the appliance.
- To remove the blades, push them out of their slot from underneath (fig. 5).
- **IMPORTANT: to replace the blades, set the selector (fig. 1 - ref. 4) to "3.0" (fig. 6); first insert the rear part into the slot (fig. 6, A), then push the front to close it (fig. 6, B).**
- **IMPORTANT:** before fitting the blade, make sure that the motor pin (fig. 8 - ref. 1) is adjusted so that it can slot into the space on the inner side of the blade (fig. 8 - ref. 2).

CABLE REEL

The base (fig. 1 - ref. 6) has a compartment where part of the cable can be wrapped if the full length is not required (fig. 9).

CARE AND MAINTENANCE

The cleaning and maintenance procedure must be carried out after every use.

- Switch OFF the appliance and disconnect it from the mains supply before performing any maintenance or changing any parts.
- Never immerse the appliance in water!
- After every use, remove the guide comb then use the small brush to eliminate any hair from the cutting head and its seat.

- Clean the outside of the appliance with a soft cloth (slightly damp if necessary). Never use solvents or abrasive detergents!
- Remove the cutting head (fig.5) and evenly oil the blades and the seat of the motor pin which is located on the inside (fig. 8).
- If after prolonged use, and despite regular cleaning and lubrication, the cutting ability of the appliance appears to be diminished, the cutting head must be replaced.

DISPOSAL

The appliance must be disposed of in compliance with applicable environmental standards.

This appliance conforms to European Directives 2004/108/EC, 2006/95/EC, 2009/125/EC and Regulation (EC) No. 278/2009.



GUARANTEE

VALERA guarantees the appliance you have bought at following conditions:

1. The guarantee conditions for this appliance are as defined by our dealer in the country of sale. In Switzerland and in the countries subject to the European directive 44/99/CE the guarantee period is 24 months for domestic use and 12 months for professional or similar use. The guarantee period starts from the date of purchase as stated on the present guarantee card regularly filled out and stamped by the dealer or on the sale's invoice.
2. The guarantee is applicable only against submission of the present guarantee card or the sale's invoice.
3. The guarantee covers the elimination of all defects arisen during the guarantee period resulting from proven faults in material or workmanship. The elimination of the defects will be made either by repairing the appliance or exchanging it. The guarantee does not cover any damage arising from incorrect connection to the power supply, improper use, breakage, normal wear and non-compliance with the Instructions for Use.
4. All other claims of any nature, including those for eventual damages outside of the appliance, are excluded, unless our liability is legally mandatory.
5. The guarantee service is carried out free of charge; it does not affect the expiry date of the guarantee.
6. The guarantee becomes void if repairs are undertaken by unauthorized persons.

For UK only: this guarantee in no way affects your rights under statutory law.

In case of defect, please return the appliance well packed and together with the guarantee card regularly dated and stamped to one of our Valera Service Centres or to the dealer who will send it to the official importer for the guarantee service.



The symbol  on the product or on its packaging indicates that this product may not be treated as household waste. Instead it shall be handed over to the applicable collection point for the recycling of electrical and electronic equipment. By ensuring this product is disposed of correctly, you will help prevent potential negative consequences for the environment and human health, which could otherwise be caused by inappropriate waste handling of this product. For more detailed information about recycling of this product, please contact your local city office, your household waste disposal service or the shop where you purchased the product.

BEDIENUNGSANLEITUNG - Type 652.02 - Type 652.03

Bitte lesen Sie die folgende Bedienungsanleitung vor dem Gebrauch des Gerätes aufmerksam durch.

Verfügbar auch auf www.valera.com

HINWEIS

- Wichtig: als zusätzlicher Schutz wird die Installation einer Fehlerstromschutzeinrichtung (FI) mit einem Bemessungsauslösestrom von nicht mehr als 30 mA im Badezimmerstromkreis empfohlen. Lassen Sie sich von Ihrem Elektroinstallateur beraten.
- Stellen Sie sicher, dass das Gerät völlig trocken ist, bevor Sie es benutzen.
-  **ACHTUNG:** Benutzen Sie dieses Gerät nicht in der Nähe von Badewannen, Waschbecken oder sonstigen mit Wasser gefüllten Behältern.
- Diese Geräte können von Kindern ab 8 Jahren sowie von Personen mit reduzierten physischen, sensorischen oder mentalen Fähigkeiten oder Mangel an Erfahrung und/oder Wissen benutzt werden, wenn sie beaufsichtigt oder bzgl. des sicheren Gebrauchs des Gerätes unterwiesen wurden und die daraus resultierenden Gefahren verstanden haben.
- Kinder dürfen nicht mit dem Gerät spielen.
- Reinigung und Wartung dürfen nicht durch Kinder durchgeführt werden, es sei denn sie sind beaufsichtigt.
- Verwenden Sie Ihr Gerät nicht, wenn eine Störung aufgetreten ist. Versuchen Sie niemals, das Gerät selbst zu reparieren, sondern wenden Sie sich an einen Techniker. Wenn die Netzanschlussleitung dieses Gerätes beschädigt wird, muss sie durch den Hersteller oder seinen Kundendienst oder eine ähnlich qualifizierte Person ersetzt werden, um Gefährdungen zu vermeiden.
- Wenn das Gerät in einem Badezimmer benutzt wird, ziehen Sie den Netzstecker, wenn Sie es nicht mehr benutzen, da die Nähe von Wasser auch bei ausgeschaltetem Gerät eine Gefahr darstellt.
- Betreiben Sie das Gerät ausschließlich mit Wechselstrom und prüfen Sie, dass die Versorgungsspannung mit der auf dem Gerät angegebenen übereinstimmt.
- Nach dem Gebrauch muss das Gerät stets ausgeschaltet und der Stecker aus der Steckdose gezogen werden. Ziehen Sie den Netzstecker nicht am Kabel aus der Steckdose.
- Ziehen Sie den Netzstecker nicht mit nassen Händen aus der Steckdose.

- Überprüfen Sie das Gerät vor dem Einschalten stets auf seinen einwandfreien Zustand und kontrollieren Sie auch das Netzteil und das Netzkabel.
- Verpackungsteile des Gerätes (Plastiktüten, Kartons, usw.) nicht in Reichweite von Kindern lassen. Sie stellen eine potentielle Gefahr dar.
- Dieses Gerät darf nur für solche Zwecke benutzt werden, für die es eigens entwickelt wurde. Jeder bestimmungsfremde Gebrauch stellt eine potentielle Gefahr dar. Der Hersteller haftet nicht für durch Missbrauch eventuell verursachte Schäden.
- Das Gerät keinen Temperaturen unter 0 °C oder über 40 °C aussetzen. Direkte oder länger anhaltende Sonneneinstrahlung muss vermieden werden.
- Das Gerät nicht in feuchten Räumen und/oder in nassem Zustand aufladen.
- Das Gerät ist mit einer NiMH-Batterie ausgestattet. Akkus und Batterien dürfen nicht im Hausmüll entsorgt werden. Geben Sie diese bitte bei den öffentlichen Sammelstellen ab.
- Die Batterie von einem Fachmann oder bei einem Behandlungs- und Verwertungszentrum entfernen lassen.
- Die Batterie nicht übermäßiger Feuchtigkeit aussetzen oder mit Flüssigkeiten in Kontakt bringen.
- Die Batterie in einem angemessenen Sicherheitsabstand von Magnetfeldern, Wärmequellen und offenen Flammen halten.
- Gefahr von Schnitten oder Kratzern. Ein beschädigter Kamm oder Klingensatz darf auf keinen Fall weiter verwendet, sondern muss sofort ausgewechselt werden.
- Wird das Gerät mit dem Klingensatz ohne Aufsteckkämme benutzt, ist sorgfältig darauf zu achten, dass die Haut nicht verletzt wird.

GEBRAUCH DES GERÄT

KOMPONENTEN

- | | |
|---------------------------------------|---------------------------------------------|
| 1 Haarschneider | 9 Netzteil |
| 2 Haar-Klingensatz 46 mm | 10 Führungskämme |
| 3 Ein-/Aus-Schalter | 11 Reinigungspinsel |
| 4 Wahlschalter Schnittlänge. | 12 Schmieröl |
| 5 Anschlussbuchse für Transformator | 13 Klingensatz für Bart und Schnurrbart |
| 6 Ladestation | (optional; nicht im Lieferumfang enthalten) |
| 7 Akku-Ladeanzeige. (Nur Type 652.02) | 14 Klingensatz für Konturen |
| 8 Ladekontrollleuchte. | (optional; nicht im Lieferumfang enthalten) |

Das Gerät ist mit einem Akku ausgestattet und kann daher sowohl mit Netzstrom als auch kabellos benutzt werden.

NETZBETRIEB

Den Transformator (Abb. 1 - Pos. 9) anschließen, indem der Stecker in die entsprechende Gerätebuchse gesteckt wird (Abb. 1 - Pos. 5).

Den Transformator an die Steckdose anschließen.

Hinweis: Falls das Gerät bei vollständig entladener Batterie nicht mit Netzversorgung funktionieren sollte, das Gerät ausschalten, die Batterie ca. fünf Minuten aufladen und das am Netz angeschlossene Gerät wieder einschalten.

BATTERIEBETRIEB

Type 652.02

- Das Gerät verfügt über eine LED-Ladeanzeige (Abb. 2).
 - 4 leuchtende LEDs = 100% Ladung
 - 3 leuchtende LEDs = 75% Ladung
 - 2 leuchtende LEDs = 50% Ladung
 - 1 leuchtende LED = 25% Ladung
- Das Blinken der Ladekontrollleuchte (Abb.1 - Pos. 8) zeigt an, dass die Batterieladung unter 25% beträgt.
- Die Batterie nur aufladen, wenn die Geräteleistung merklich abnimmt.
- Bei entladener Batterie schaltet sich das Gerät automatisch ab

Type 652.03

- Die Batterie nur aufladen, wenn die Geräteleistung merklich abnimmt.
- Bei entladener Batterie schaltet sich das Gerät automatisch ab

AUFLADEN DER BATTERIE

- Vor der ersten Benutzung des Gerätes muss die Batterie 3 Stunden (Type 652.02) bzw. 3,5 Stunden (Type 652.03) aufgeladen werden. Bei den nächsten Aufladevorgängen das Gerät mindestens 2,5 Stunden (Type 652.02) oder 3 Stunden (Type 652.03) aufladen.
- Das Gerät über den Schalter (Abb. 1 - Pos. 3) ausschalten. Das Aufladen der Batterie ist nur bei ausgeschaltetem Gerät möglich.
- Den Transformator (Abb. 1 - Pos. 9) anschließen, indem der Stecker in die entsprechende Gerätebuchse gesteckt wird (Abb. 1 - Pos. 5).
Oder den Transformator an die Ladestation anschließen (Abb. 1 - Pos. 6), indem der Stecker in die Buchse der Ladestation gesteckt wird (Abb. 1 - Pos. 5) und das Gerät auf die Ladestation stellen.
- Den Transformator an die Steckdose anschließen.
- Während des Ladevorgangs schaltet sich die rote Kontrollleuchte ein (Abb.1 - Pos.8).
- **Type 652.02:** während des Ladevorgangs der Batterie zeigen die 4 grünen LEDs den erreichten Ladezustand an. Mit 3 dauerhaft leuchtenden LEDs (ca. 90 Min. Ladezeit) kann das Gerät bereits bis 60 Minuten im kabellosen Betrieb arbeiten.
- **Type 652.03:** nach ca. 90 min. Ladezeit beginnt die rote Kontrollleuchte (Abb.1 - Pos.8) zu blinken. Mit diesem Ladezustand kann das Gerät bereits bis 60 Minuten im kabellosen Betrieb arbeiten.
- Nach erfolgter Aufladung erlischt die rote Kontrollleuchte (Abb.1 - Pos.8).
- Mit vollständig aufgeladener Batterie kann das Gerät 100 Minuten ohne Netzversorgung betrieben werden.
- Nach einer gewissen Betriebsstundenzahl kann die Laufdauer im kabellosen Betrieb merklich abnehmen.
- Den maximalen Ladezustand erhält man nach 4 - 5 Ladevorgängen.

EINSTELLEN DER SCHNITTLÄNGEN

Das Gerät ist mit dem VARIO-CUT SYSTEM ausgestattet, mit dem 5 verschiedene Schnittlängen (Abb. 3) über den entsprechenden Schnittlängeneinsteller (Abb. 1 - Pos. 4) ausgewählt werden können.

SCHNITT MIT DEN FÜHRUNGSKÄMMEN

Je nach gewünschtem Haarschnitt kann das Gerät mit oder ohne Führungskämme benutzt werden (Abb. 1 - Pos. 10). Mit den Führungskämmen können unterschiedliche Schnittlängen von 4 bis 20 mm erzielt werden.

EINSETZEN UND ABNAHME DES FÜHRUNGSKAMMS

- Das Gerät ausschalten.
- Zum Einsetzen des Führungskamms diesen in seinen Sitz schieben (Abb. 4A)
- Zum Herausziehen umgekehrt verfahren (Abb.4B).

KLINGENWECHSEL

- Das Gerät ausschalten.
- Zur Entnahme der Klingen diese von unten aus ihrem Sitz drücken (Abb. 5).
- **ACHTUNG: Zum Einsetzen der Klingen den Schnittlängeneinsteller (Abb. 1 - Pos. 4) auf "3.0" (Abb. 6) stellen; zunächst das hintere Teil einsetzen (Abb. 6, A), danach das Vorderteil zuschieben (Abb. 6, B).**

ACHTUNG: Prüfen Sie vor der Montage der Klinge, ob der Motorzapfen (Abb. 8 - Pos. 1) so ausgerichtet ist, dass er in die Aufnahme an der Klingeninnenseite einrastet (Abb. 8 - Pos. 2).

KABELAUFROLLFACH

Die Ladestation (Abb. 1 - Pos. 6) verfügt über ein Fach zum Aufrollen des Kabels, falls es nicht in seiner gesamten Länge benötigt wird (Abb. 9)

REINIGUNG UND WARTUNG

Reinigung und Wartung sind nach jedem Gebrauch durchzuführen.

- Wartungs- oder Austauscharbeiten dürfen ausschließlich am ausgeschalteten und vom Transformator getrennten Apparat ausgeführt werden.
- Das Gerät nicht in Wasser tauchen!
- Nach jedem Gebrauch den Kamm abnehmen und mit der Bürste die Haarreste vom Schneidkopf und seinem Sitz entfernen.
- Das Gerätegehäuse mit einem weichen, eventuell leicht feuchten Tuch reinigen. Keinesfalls Lösemittel oder Scheuermittel verwenden!
- Den Schneidkopf (Abb. 5) abnehmen und die Klingen und den Sitz des innenliegenden Motorzapfens regelmäßig ölen.
- Falls nach längerem Gebrauch und trotz ordnungsgemäßer Reinigung und Ölung die Schneidleistung des Gerätes nachlässt, muss der Schneidkopf ersetzt werden. (Abb. 8)

ENTSORGUNG

Das Gerät muss den geltenden Umweltschutzbestimmungen entsprechend entsorgt werden.

Dieses Gerät erfüllt die Bestimmungen der europäischen Richtlinien 2004/108/EG, 2006/95/EG, 2009/125/EG und der Verordnung (EG) Nr. 278/2009.



GARANTIEBEDINGUNGEN

VALERA leistet für dieses Gerät - zusätzlich zu der gesetzlichen Gewährleistung des Händlers aus Kaufvertrag - dem Endabnehmer gegenüber eine Garantie zu nachstehenden Bedingungen:

1. Für dieses Gerät gelten die Garantiebedingungen unseres Händlers im Verkaufsland. In der Schweiz und in den Ländern, wo die europäische Verordnung 44/99/CE gilt, beträgt die Garantiezeit 24 Monate bei privatem Gebrauch und 12 Monate bei gewerblichem oder einem solchen gleichzusetzenden Gebrauch. Die Garantiezeit beginnt am Kauftag des Gerätes, der durch die ausgefüllte Garantiekarte oder einen sonstigen Kaufbeleg nachzuweisen ist.
2. Die Garantie wird nur bei Vorlage der Garantiekarte oder eines Kaufbeleges geleistet.
3. Die Garantieleistung umfasst die Behebung aller innerhalb der Garantiezeit auftretenden Mängel des Gerätes, die nachweislich auf Material- oder Fertigungsfehlern beruhen. Die Behebung der Mängel kann nach unserer Wahl durch Instandsetzung oder durch Umtausch des Gerätes erfolgen. Nicht unter Garantie fallen Mängel oder Schäden, die durch nicht vorschriftsmässigen elektrischen Anschluss, durch unsachgemässe Handhabung sowie durch Nichtbeachtung der Gebrauchsanleitung entstanden sind.
4. Weitere Ansprüche irgendwelcher Art, insbesondere solche auf Ersatz ausserhalb des Gerätes entstandener Schäden, sind – soweit die Haftung nicht zwingend gesetzlich angeordnet ist - ausgeschlossen.
5. Die Garantieleistungen werden ohne Berechnung durchgeführt; sie bewirken weder eine Verlängerung noch einen Neubeginn der Garantiezeit.
6. Diese Garantie erlischt bei Eingriff nicht autorisierter Stellen.

Sollten Sie die Garantie in Anspruch nehmen müssen, dann senden Sie bitte das defekte Gerät gut verpackt an eine unserer autorisierten Service-Stellen. Vergessen Sie nicht, unbedingt die Garantiekarte und/oder den Kaufbeleg beizufügen, da ohne diese keine Garantieleistung erfolgen kann.



Das Symbol  auf dem Produkt oder seiner Verpackung weist darauf hin, dass dieses Produkt nicht als normaler Haushaltsabfall zu behandeln ist, sondern an einem Sammelpunkt für das Recycling von elektrischen und elektronischen Geräten abgegeben werden muss. Durch Ihren Beitrag zum korrekten Entsorgen dieses Produktes schützen Sie die Umwelt und die Gesundheit Ihrer Mitmenschen. Umwelt und Gesundheit werden durch falsches Entsorgen gefährdet. Weitere Informationen über das Recycling dieses Produktes erhalten Sie von Ihrem Rathaus, Ihrer Müllabfuhr oder dem Geschäft, in dem Sie das Produkt gekauft haben.

INSTRUCTIONS POUR L'UTILISATION - Type 652.02 - Type 652.03

Lire attentivement les instructions suivantes avant d'utiliser la tondeuse.

Disponible aussi sur www.valera.com

AVERTISSEMENTS

- Important: pour garantir une protection optimale, il est conseillé d'installer dans l'installation électrique alimentant l'appareil un interrupteur différentiel avec une prise de courant différentielle ne dépassant pas 30 mA. Contactez votre électrotechnicien de confiance pour tout renseignement complémentaire.
- Vérifier que l'appareil soit complètement sec avant de l'utiliser
-  **ATTENTION:** ne pas utiliser cet appareil à proximité de baignoires, de lavabos ou autres récipients contenant de l'eau.
- Il est requis un âge minimum de 8 ans pour l'utilisation de cet appareil.
- L'utilisation de cet appareil par des personnes aux capacités physiques, sensorielles ou mentales réduites est fortement déconseillée à moins qu'elles soient surveillées ou qu'elles aient été instruites correctement quant à l'utilisation de l'appareil de la part de tiers
- Les enfants ne doivent pas jouer avec l'appareil.
- Le nettoyage et l'entretien de l'appareil ne doivent pas être effectués par des enfants non surveillés.
- En cas d'utilisation du sèche-cheveux dans une salle d'eau, toujours le débrancher après l'emploi à cause des risques liés à la proximité de l'eau, même si l'appareil est éteint.
- N'utilisez pas l'appareil s'il présente des anomalies. N'essayez pas de réparer vous-même l'appareil électrique, adressez-vous à un technicien agréé. Tout cordon d'alimentation endommagé doit être remplacé par le fabricant, son service d'assistance technique ou par une personne ayant une compétence analogue de façon à éviter tout risque.
- Reliez l'appareil à une prise de courant alternatif et contrôlez que la tension de réseau corresponde à celle indiquée sur l'appareil.
- Après usage, ne pas oublier d'éteindre l'appareil et sortir la fiche de la prise de courant. Ne pas sortir la fiche de la prise de courant en tirant sur le câble.
- Ne débranchez pas l'appareil de la prise de courant avec les mains mouillées.

- Avant d'allumer l'appareil, vérifiez son état et contrôlez l'alimentateur ainsi que le câble d'alimentation.
- Les éléments qui constituent l'emballage de l'appareil (sacs plastique, boîte en carton etc.) ne doivent pas être laissés à portée des enfants car ils représentent une source de danger potentiel.
- Cet appareil ne doit être utilisé que pour l'emploi pour lequel il a été expressément conçu. Tout autre usage est inadéquat et donc dangereux. Le fabricant ne peut être considéré comme responsable des éventuels dommages dérivant d'un usage non approprié.
- N'exposez pas la tondeuse à des températures inférieures à 0°C ou supérieures à 40°C. Evitez l'exposition direct et prolongée au rayonnement solaire.
- Ne pas laisser l'appareil branché dans un milieu humide et ne pas le brancher lorsqu'il est mouillé.
- La tondeuse est dotée d'une batterie NiMH. Pour le respect de l'environnement, il est conseillé il est recommandé d'amener les piles usagées dans un centre de tri prévu à cet effet. Jeter les piles dans la poubelle est déconseillé.
- Demander à des techniciens qualifiés de déposer la batterie ou s'adresser à un centre de récupération.
- Ne laissez pas la batterie dans un endroit humide ou en contact avec des substances liquides
- Tenez la batterie à l'écart de champs magnétiques, sources de chaleur et flammes libres.
- Risque de se griffer ou de se couper. Si un peigne ou un kit de lames est endommagé, ne pas l'utiliser mais le remplacer immédiatement.
- Prenez soin de ne pas griffer la peau en utilisant l'appareil avec les kits de lames sans peigne.

UTILISATION

COMPOSITION

- | | |
|----------------------------------------------------------------------------|---------------------------------------------------------------------------------|
| 1 Tondeuse | 9 Alimentation secteur |
| 2 Set de Lames pour cheveux 46 mm | 10 Guides de coupe |
| 3 Interrupteur allumé/éteint | 11 Petite brosse de nettoyage |
| 4 Sélecteur de longueur de coupe | 12 Flacon d'huile pour l'entretien |
| 5 Prise pour le transformateur | 13 Set de lames pour barbe et moustache
(option; non fourni avec l'appareil) |
| 6 Base (autrement dit support ou socle) | 14 Set de lames de sculpture
(option; non fourni avec l'appareil) |
| 7 Indicateur de niveau de charge de la batterie
(Seulement Type 652.02) | |
| 8 Témoin de contrôle de la charge | |

L'appareil peut fonctionner tant en alimentation de secteur qu'en modalité cordless (sans câble) car il est équipé d'une batterie rechargeable.

ALIMENTATION SUR SECTEUR

Branchez le transformateur (fig.1 - rep.9) en insérant la fiche dans la prise de l'appareil (fig.1 - rep.5).
Branchez le transformateur à la prise de courant.

Avertissement: Si la batterie est à plat et que la tondeuse ne fonctionne pas avec l'alimentation de secteur, éteignez la tondeuse, chargez la batterie pendant environ 5 minutes et rallumez la tondeuse branchée au secteur.

FONCTIONNEMENT AVEC BATTERIE

Type 652.02

- L'appareil est doté d'un indicateur de niveau de charge à Led (fig. 2).
 - 4 leds allumées = 100 % de charge
 - 3 leds allumées = 75% de charge
 - 2 leds allumées = 50% de charge
 - 1 led allumée = 25% de charge
- Lorsque le témoin de contrôle du niveau de charge (fig.1 – repère 8) clignote, La batterie a moins de 25% de charge.
- Ne rechargez la batterie que si vous constatez une forte diminution de la puissance de coupe.
- Lorsque la batterie est déchargée, l'appareil s'éteint automatiquement.

Type 652.03

- Ne rechargez la batterie que si vous constatez une forte diminution de la puissance de coupe.
- Lorsque la batterie est déchargée, l'appareil s'éteint automatiquement.

RECHARGE DE LA BATTERIE

- Avant d'utiliser la tondeuse pour la première fois, chargez impérativement la batterie pendant 3 heures (Type 652.02) ou 3,5 heures (Type 652.03). Pour les autres occurrences, laissez la tondeuse en charge pendant au moins 2,5 heures (Type 652.02) ou 3 heures (Type 652.03).
- Éteignez la tondeuse avec l'interrupteur (fig.1 - rep.3). La recharge de la batterie ne peut s'effectuer que si la tondeuse est éteinte.
- Branchez le transformateur (fig.1 - rep.9) en insérant la fiche dans la prise de l'appareil (fig.1 - rep.5) ou bien branchez le transformateur avec la base (fig.1 - rep.6) en insérant la fiche dans la prise de la base (fig.1 - rep.5) et posez la tondeuse sur la base.
- Branchez le transformateur à la prise de courant.
- Pendant la recharge, le témoin rouge s'allume (fig.1 - rep. 8).
- **Type 652.02:** pendant la recharge de la batterie, les 4 leds vertes indiquent le niveau de charge atteint. Avec 3 leds fixes (90 min. de recharge environ), l'appareil est déjà en mesure de fonctionner en mode sans fil pendant 60 min.
- **Type 652.03:** après environ 90 min de recharge, le témoin rouge (fig.1 - rep. 8) commence à clignoter. A ce niveau de charge, l'appareil est déjà en mesure de fonctionner en mode sans fil pendant 60 min.
- Une fois la recharge terminée, le témoin rouge (fig.1 - rep. 8) s'éteint.
- Avec la batterie totalement rechargée, vous pouvez utiliser la tondeuse pendant 100 minutes sans alimentation secteur.
- Après un certain nombre d'heures de fonctionnement, la durée de la charge en mode sans fil peut diminuer sensiblement.
- Le niveau de charge maximum s'obtient après 4 ou 5 recharges.

RÉGLAGE DE LA LONGUEUR DE COUPE

L'appareil est doté du VARIO-CUT SYSTEM, qui permet de sélectionner 5 longueurs de coupe (fig. 3) à l'aide du sélecteur prévu à cet effet (fig.1 - rep. 4).

COUPE AVEC GUIDES

En fonction du type de coupe désiré, vous pouvez utiliser la tondeuse avec ou sans guide (autrement dit peigne guide (fig. 1 - rep. 10). L'utilisation des peignes-guide permet d'obtenir différentes longueurs de coupe pouvant varier de 4 à 20 mm.

MONTAGE ET DÉMONTAGE DU PEIGNE-GUIDE

- Éteignez la tondeuse.
- Pour monter le guide de coupe, faites-le glisser vers le haut jusqu'à ce l'avant du guide de coupe bute sur la lame de la tondeuse (fig.4A).
- Pour l'extraire, poussez le guide de coupe vers le bas (fig.4B).

CHANGEMENT DES LAMES

- Éteignez la tondeuse.
- Pour enlever les lames, tirez-les vers le bas (fig. 5).
- **ATTENTION: pour remonter les lames, mettez le sélecteur (fig. 1 - repère 4) sur "3.0" (fig. 6); introduisez en premier la partie postérieure dans l'appareil (fig. 6, A), poussez ensuite la partie antérieure pour fermer (fig. 6, B).**

ATTENTION: avant de monter la lame, vérifiez que le pivot moteur (fig. 8 - rep. 1) soit orienté de façon à pouvoir entrer dans le logement situé sur le côté interne de la lame (fig. 8 - rep. 2).

LOGEMENT ENROULEUR DE CÂBLE

La base (fig. 1 - rep. 6) est dotée d'un logement où il est possible d'enrouler une partie du câble si toute la longueur de câble n'est pas nécessaire (fig. 9).

NETTOYAGE ET ENTRETIEN

Effectuez le nettoyage et l'entretien après chaque utilisation.

- Toute opération d'entretien ou de remplacement doit être effectuée avec l'appareil ÉTEINT et débranché du transformateur.
- Ne plongez pas la tondeuse dans l'eau !
- Après chaque utilisation, retirez le peigne et éliminez les cheveux de la tête de coupe et de son logement avec la brosse de nettoyage.
- Nettoyez le corps de la tondeuse avec un chiffon souple, éventuellement humide. N'utilisez en aucun cas des solvants ou détergents abrasifs !
- Déposez la tête de coupe (fig. 5) et huilez régulièrement les lames et le logement de l'axe moteur situé sur le côté interne (fig. 8).
- Si le rendement de coupe tend à diminuer après un usage prolongé et malgré un nettoyage et une lubrification réguliers, remplacez la tête de coupe.

ÉLIMINATION

L'appareil doit être éliminé conformément aux normes de protection de l'environnement.

Cet appareil est conforme aux directives européennes 2004/108/CE, 2006/95/CE, 2009/125/CE et au règlement (CE) N. 278/2009.



GARANTIE

VALERA garantit l'appareil que vous venez d'acheter aux conditions suivantes:

1. Les conditions de garantie applicables sont celles qui sont définies par notre distributeur officiel dans le pays d'achat. En Suisse et dans les pays où la directive européenne 44/99/CE est en vigueur, la période couverte par la garantie est de 24 mois pour un usage domestique et de 12 mois pour un usage professionnel ou assimilé. La période de garantie commence à courir à compter de la date d'achat de l'appareil. La date d'achat est la date qui figure sur le présent certificat de garantie dûment rempli et portant de cachet du vendeur ou sur la facture d'achat.
2. La garantie n'est applicable que sous présentation de ce certificat de garantie ou du document d'achat.
3. La garantie couvre l'élimination de tous les défauts s'étant vérifiés lors de la période de garantie dérivant de défauts de matériaux ou de fabrication prouvés. L'élimination des défauts de l'appareil peut s'effectuer soit en le réparant soit en le remplaçant. La garantie ne couvre pas les défauts ni les dommages provoqués par un branchement au réseau électrique non conforme aux normes, par un usage incorrect du produit et par le non-respect des Normes d'Utilisation.
4. Toute autre revendication, de quelque nature que ce soit, est exclue, en particulier celle concernant le remboursement d'éventuels dommages en dehors de l'appareil, à l'exception de l'éventuelle responsabilité expressément définie par les lois en vigueur.
5. Le service de garantie est réalisé gratuitement. Il ne représente pas une prolongation ni un nouveau départ de la période de garantie.
6. La garantie échoit si l'appareil est altéré ou réparé par des personnes non autorisées.

En cas de panne, renvoyer l'appareil correctement emballé avec le certificat de garantie correctement daté et timbré par le vendeur à l'un de nos Centres d'Assistance agréés ou au magasin d'achat qui l'enverra à l'importateur officiel pour la réparation sous garantie.



Le symbole  sur le produit ou son emballage indique que ce produit ne peut être traité comme déchet ménager. Il doit être remis au point de collecte prévu à cet effet (collecte et recyclage du matériel électrique et électronique). En procédant à la mise à la casse réglementaire de l'appareil, nous préservons l'environnement et notre sécurité, s'assurant ainsi que les déchets seront traités dans des conditions appropriées. Pour obtenir plus de détails sur le recyclage de ce produit, veuillez prendre contact avec les services de votre commune ou le magasin où vous avez effectué l'achat.

ISTRUZIONI PER L'USO - Type 652.02, Type 652.03

Leggere attentamente queste istruzioni prima di utilizzare l'apparecchio.

Disponibili anche su www.valera.com

AVVERTENZE

- **Importante:** per garantire una protezione supplementare si consiglia di installare nell'impianto elettrico, con il quale viene alimentato l'apparecchio, un interruttore differenziale con una corrente di intervento non superiore a 30 mA. Per maggiori informazioni rivolgersi all'elettrotecnico di fiducia.
- Assicurarsi che l'apparecchio sia perfettamente asciutto prima di utilizzarlo.
-  **ATTENZIONE:** non utilizzare questo apparecchio in prossimità di vasche da bagno, lavelli o altri recipienti che contengano acqua.
- Il presente apparecchio può essere utilizzato dai bambini a partire da 8 anni di età e da persone dalle ridotte capacità fisiche, sensoriali o mentali, oppure con mancanza di esperienza e di conoscenza se si trovano sotto adeguata sorveglianza, oppure se sono stati istruiti circa l'uso dell'apparecchio in modo sicuro e se si rendono conto dei pericoli correlati.
- I bambini non devono giocare con l'apparecchio.
- Le operazioni di pulizia e di manutenzione non devono essere effettuate dai bambini senza sorveglianza.
- Non utilizzare il vostro apparecchio se presenta un'anomalia. Non cercare di riparare l'apparecchio elettrico da soli, bensì rivolgersi ad un tecnico autorizzato. Se il cavo di alimentazione è danneggiato, deve essere sostituito dal costruttore o dal suo servizio assistenza tecnica o comunque da una persona con qualifica simile, in modo da prevenire ogni rischio.
- Quando l'apparecchio è usato in un bagno, scollegarlo dall'alimentazione elettrica dopo l'uso, perché la vicinanza all'acqua rappresenta un pericolo anche quando l'apparecchio è spento.
- Collegare l'apparecchio solo a corrente alternata e controllare che la tensione di rete corrisponda a quella indicata sull'apparecchio.
- Dopo l'uso spegnere sempre l'apparecchio e staccare la spina dalla presa di corrente. Non estrarre la spina dalla presa di corrente tirando il cavo.

- Non tirare la spina dalla presa di corrente se si hanno le mani bagnate.
- Prima di accendere l'apparecchio verificarne sempre le condizioni e controllare anche l'alimentatore ed il cavo di alimentazione.
- Gli elementi che costituiscono l'imballo dell'apparecchio (sacchetti di plastica, scatola di cartone, ecc.) non devono essere lasciati alla portata dei bambini in quanto potenziale fonte di pericolo.
- Questo apparecchio deve essere destinato solo all'uso per il quale è stato espressamente concepito. Ogni altro uso è da considerarsi improprio, quindi pericoloso. Il costruttore non può essere considerato responsabile per eventuali danni derivanti da uso improprio o erraneo.
- Non esporre l'apparecchio a temperature inferiori a 0°C o superiori a 40°C. Evitare l'esposizione diretta e prolungata ai raggi solari.
- Non tenere in ricarica l'apparecchio in ambienti umidi e non mettere l'apparecchio bagnato in ricarica.
- L'apparecchio è munito di una batteria NiMH. Nel rispetto dell'ambiente, raccomandiamo di non smaltire le batterie esauste nei rifiuti domestici, ma di consegnarle ad un apposito centro di raccolta.
- Far rimuovere la batteria da personale tecnico qualificato o dal centro di trattamento/recupero.
- Non esporre la batteria ad eccessiva umidità o al contatto con sostanze liquide.
- Tenere la batteria a debita distanza da campi magnetici, fonti di calore e fiamme libere.
- Pericolo di graffi o tagli. Se un pettine o un set di lame è danneggiato non utilizzarlo ma sostituirlo immediatamente.
- Prestare attenzione a non graffiare la pelle se si utilizza l'apparecchio con i set di lame senza pettini.

MODALITÀ D'USO

Componenti

- | | | | |
|---|-----------------------------------------------------------|----|----------------------------------------------------------------------------------|
| 1 | Tagliacapelli | 9 | Trasformatore |
| 2 | Set di Lame per capelli 46 mm | 10 | Pettini guida |
| 3 | Interruttore acceso/spento | 11 | Pennellino per pulizia |
| 4 | Selettore lunghezze di taglio | 12 | Olio lubrificante |
| 5 | Presa per il trasformatore | 13 | Set lame per barba e baffi
(optional ; non fornito con l'apparecchio) |
| 6 | Base | 14 | Set lame per scolpire
(optional ; non fornito con l'apparecchio) |
| 7 | Indicatore livello carica batteria.
(Solo Type 652.02) | | |
| 8 | Spia di controllo della carica | | |

L'apparecchio può funzionare sia con alimentazione di rete che in modalità cordless (senza cavo) perché dotato di batteria ricaricabile.

ALIMENTAZIONE DI RETE

Collegare il trasformatore (fig.1 - rif. 9) infilando la spina nella relativa presa dell'apparecchio (fig.1 - rif. 5).

Collegare il trasformatore alla presa di corrente.

Avvertenza: se l'apparecchio, a batteria completamente scarica, non dovesse funzionare con l'alimentazione dalla rete, spegnere l'apparecchio, caricare la batteria per cinque minuti circa e riaccendere l'apparecchio collegato alla rete.

FUNZIONAMENTO A BATTERIA

Type 652.02

- L'apparecchio è dotato di un indicatore di livello di carica a Led (fig. 2).
 - 4 led accesi = 100% di carica
 - 3 led accesi = 75% di carica
 - 2 led accesi = 50% di carica
 - 1 led accesi = 25% di carica
- Quando la spia di controllo della carica (fig.1 - rif. 8) lampeggia significa che la batteria è sotto il livello del 25% di carica.
- Ricaricare la batteria solo quando si nota una netta diminuzione di potenza dell'apparecchio.
- Quando la batteria è scarica l'apparecchio si spegne automaticamente.

Type 652.03

- Ricaricare la batteria solo quando si nota una netta diminuzione di potenza dell'apparecchio.
- Quando la batteria è scarica l'apparecchio si spegne automaticamente.

RICARICA DELLA BATTERIA

- Prima di utilizzare l'apparecchio la prima volta è necessario caricare la batteria per 3 ore (Type 652.02) o 3,5 ore (Type 652.03). Le volte successive lasciare l'apparecchio in carica almeno 2,5 ore (Type 652.02) o 3 ore (Type 652.03).
- Spegnere l'apparecchio con l'interruttore (fig.1 - rif.3). La ricarica della batteria è possibile solo ad apparecchio spento.
- Collegare il trasformatore (fig.1 - rif.9) infilando la spina nella relativa presa dell'apparecchio (fig.1 - rif.5).
Oppure collegare il trasformatore con la base (fig.1 - rif.6) infilando la spina nella presa della base (fig.1 - rif.5) e appoggiarvi l'apparecchio.
- Collegare il trasformatore alla presa di corrente.
- Durante la ricarica si accende la spia rossa (fig.1 - rif.8).
- **Type 652.02:** durante la ricarica della batteria i 4 led verdi indicano il livello di carica raggiunto. Con 3 led fissi (ca. 90 min. di ricarica) l'apparecchio è già in grado di funzionare in modalità cordless fino a 60 min.
- **Type 652.03:** dopo circa 90 min. di ricarica, la spia rossa (fig.1 - rif.8) comincia a lampeggiare. Con tale livello di ricarica l'apparecchio è già in grado di funzionare in modalità cordless fino a 60 min.
- A ricarica completata la spia rossa (fig.1 - rif.8) si spegne.
- A batteria completamente carica, l'apparecchio può essere usato per circa 100 minuti senza collegamento alla rete elettrica.
- Dopo un certo numero di ore di funzionamento la durata della carica in modalità cordless potrà sensibilmente ridursi.
- Il massimo livello di carica si ottiene dopo aver effettuato 4 - 5 ricariche.

REGOLAZIONE LUNGHEZZE DI TAGLIO

L'apparecchio è dotato di VARIO-CUT SYSTEM che permette di selezionare 5 differenti lunghezze di taglio (fig. 3) per mezzo dell'apposito selettore (fig. 1 - rif. 4).

TAGLIO CON I PETTINI GUIDA

A seconda del tipo di taglio desiderato, è possibile usare l'apparecchio con o senza pettini guida (fig. 1 - rif. 10). L'uso dei pettini guida consente di ottenere differenti lunghezze di taglio variabili da 4 a 20 mm.

MONTAGGIO E SMONTAGGIO DEL PETTINE GUIDA

- Spegnere l'apparecchio.
- Per montare il pettine guida farlo scivolare spingendolo nella sua sede (fig.4A)
- Per sfilarlo eseguire l'operazione in senso contrario (fig.4B).

SMONTAGGIO LAME

- Spegnere l'apparecchio.
- Per rimuovere le lame, spingerle fuori dalla sede dal di sotto (fig. 5).
- **ATTENZIONE:** per rimontare le lame, posizionare il selettore (fig. 1 - rif. 4) su "3.0" (fig. 6); inserire prima la parte posteriore nella sua sede (fig. 6, A), quindi spingere la parte anteriore per chiudere (fig. 6, B).

ATTENZIONE: prima di montare la lama verificare che il perno motore (fig. 8 - rif. 1) sia orientato in modo da poter entrare nella sede situata sul lato interno della lama (fig. 8 - rif. 2).

VARNO AVVOLGICAVO

La base (fig. 1 - rif. 6) è provvista di un vano dove è possibile avvolgere parte del cavo se non si ha bisogno della sua intera lunghezza (fig. 9)

PULIZIA E MANUTENZIONE

Eseguire la pulizia e la manutenzione dopo ogni utilizzo.

- Qualsiasi operazione di manutenzione o sostituzione va eseguita ad apparecchio SPENTO e scollegato dall'alimentatore.
- Non immergere l'apparecchio in acqua!
- Dopo ogni uso, togliere il pettine ed eliminare con lo spazzolino i resti di capelli dalla testa di taglio e dalla sua sede.
- Pulire il corpo dell'apparecchio con un panno morbido, eventualmente leggermente umido. Non utilizzare in nessun caso solventi o detergenti abrasivi!
- Rimuovere la testa di taglio (fig.5) e oliare regolarmente le lame e la sede del perno motore situato sul lato interno (fig.8).
- Se dopo un uso prolungato e malgrado regolare pulizia e lubrificazione, la resa di taglio dell'apparecchio tende a ridursi, sarà necessario sostituire la testa di taglio.

SMALTIMENTO

L'apparecchio deve essere smaltito nel rispetto delle norme di tutela dell'ambiente.

Questo apparecchio è conforme alle direttive europee 2004/108/CE, 2009/125/CE, 2006/95/CE ed al regolamento (CE) N. 278/2009.



GARANZIA

VALERA garantisce l'apparecchio da Voi acquistato alle seguenti condizioni:

1. Sono valide le condizioni di garanzia stabilite dal nostro distributore ufficiale nel paese di acquisto. In Svizzera e nei paesi dove è in vigore la direttiva europea 44/99/CE il periodo di garanzia è di 24 mesi per un uso domestico e di 12 mesi per un uso professionale o analogo. Il periodo di garanzia parte dalla data di acquisto dell'apparecchio. Come data di acquisto fa stato la data risultante o dal presente certificato di garanzia debitamente compilato e timbrato dal venditore o dal documento di acquisto.
2. La garanzia è applicabile solo dietro presentazione del presente certificato di garanzia o del documento di acquisto.
3. La garanzia copre l'eliminazione di tutti quei difetti insorti durante il periodo di garanzia dovuti a comprovati difetti di materiali o di fabbricazione. L'eliminazione dei difetti dell'apparecchio può avvenire o riparandolo o sostituendo il prodotto stesso. La garanzia non copre difetti o danni causati da allacciamento alla rete elettrica non conforme alle norme, da uso improprio del prodotto come anche da non osservanza delle Norme d'Uso.
4. È esclusa ogni altra rivendicazione di qualsiasi natura, in particolare di risarcimento di eventuali danni al di fuori dell'apparecchio, eccettuata la eventuale responsabilità espressamente stabilita dalle leggi vigenti.
5. Il servizio di garanzia viene eseguito senza addebito; esso non costituisce un prolungamento o un nuovo inizio del periodo di garanzia.
6. La garanzia decade se l'apparecchio viene manomesso o riparato da persone non autorizzate. In caso di guasto, ritornate l'apparecchio ben imballato e con il certificato di garanzia regolarmente datato e timbrato dal venditore a uno dei nostri Centri Assistenza autorizzati o al Vostro negoziante che provvederà a inviarlo all'importatore ufficiale per la riparazione in garanzia.



Il simbolo  sul prodotto o sulla confezione indica che il prodotto non deve essere considerato come un normale rifiuto domestico, ma deve essere portato nel punto di raccolta appropriato per il riciclaggio di apparecchiature elettriche ed elettroniche. Provvedendo a smaltire questo prodotto in modo appropriato, si contribuisce a evitare potenziali conseguenze negative per l'ambiente e per la salute, che potrebbero derivare da uno smaltimento inadeguato del prodotto. Per informazioni più dettagliate sul riciclaggio di questo prodotto, contattare l'ufficio comunale, il servizio locale di smaltimento rifiuti o il negozio in cui è stato acquistato il prodotto.

INSTRUCCIONES DE EMPLEO - Type 652.02 – Type 652.03

Leer atentamente estas instrucciones antes de utilizar el aparato.

Disponibles también en www.valera.com

ADVERTENCIAS

- **Importante:** para garantizar una protección suplementaria, se aconseja colocar en la instalación eléctrica de alimentación del aparato, un interruptor diferencial con una corriente de intervención que no supere los 30 mA. Para mayores informaciones, dirigirse al electrotécnico de confianza.
- Antes de usar el aparato, controle que esté bien seco.
-  **ATENCIÓN:** no utilizar este aparato cerca de bañeras, lavabos u otros recipientes que contengan agua.
- Este aparato puede ser utilizado por niños a partir de los 8 años de edad y también por personas con capacidades físicas, sensoriales o mentales reducidas, o carentes de experiencia y de conocimiento, siempre que lo hagan bajo las instrucciones y la vigilancia de una persona que les haya explicado el modo de uso del aparato y los peligros que puede implicar.
- Los niños no deben jugar con el aparato.
- La limpieza y el mantenimiento no deben ser efectuados por los niños sin vigilancia.
- No utilice el aparato si está averiado. No intente reparar nunca el aparato. Si está averiado, tiene que llevarlo a un centro técnico autorizado. Si el cable de alimentación está dañado, debe ser sustituido por el fabricante o por el servicio de asistencia técnica o por una persona con una calificación similar, para prevenir cualquier riesgo.
- Cuando se utilice el aparato en el baño, desenchúfelo una vez que haya terminado. La proximidad del agua supone un peligro, incluso cuando está apagado.
- Conecte el aparato sólo a corriente alterna y controle que la tensión de red corresponda con la indicada en el mismo.
- Apagar el aparato al terminar de utilizarlo y desconectar la clavija de la toma de corriente. No tirar del cable para desconectar la clavija de la toma de corriente.
- No desenchufe el aparato con las manos mojadas.
- Antes de encender el aparato, comprobar que esté en buenas condiciones y controlar también el alimentador y el cable de alimentación.

- Los elementos del embalaje del aparato (bolsas de plástico, caja de cartón, etc.) no tienen que dejarse nunca al alcance de los niños ya que son peligrosos.
- Este aparato tiene que destinarse sólo a los usos para los cuales ha sido proyectado. Cualquier otro uso se considerará impropio y, por consiguiente, peligroso. El fabricante no se hace responsable de los posibles daños derivados de un uso impropio o erróneo.
- No exponga el aparato a temperaturas inferiores a 0 °C ni superiores a 40 °C. Evite la exposición directa y prolongada a la luz solar.
- No cargue el aparato si está mojado o en un ambiente húmedo.
- El aparato está provisto de una batería NiMH. Para respetar el medio ambiente, recomendamos no eliminar las baterías usadas junto con los desechos domésticos sino entregarlas en un centro de recogida especializado.
- Hacer retirar la batería a personal técnico calificado o al centro de tratamiento/recuperación.
- No exponer la batería a humedad excesiva o al contacto con sustancias líquidas.
- Mantener la batería a la debida distancia de campos magnéticos, fuentes de calor y llamas libres.
- Peligro de rasguños o cortes. No utilice peines u hojas dañados. Sustitúyalos inmediatamente.
- Para no lesionar la piel, maneje el aparato con cuidado cuando use hojas sin peines.

MODALIDADES DE USO

COMPONENTES

- | | |
|-----------------------------------------------------------------|-------------------------------------------------------------------------------------|
| 1 Cortacabellos | 8 Testigo de control de la carga |
| 2 Juego de cuchillas para el corte de cabello 46 mm | 9 Alimentador |
| 3 Interruptor de encendido/apagado | 10 Peines guía |
| 4 Selector de longitud de corte | 11 Pincel de limpieza |
| 5 Toma para el transformador | 12 Aceite lubricante |
| 6 Base | 13 Juego de cuchillas para barba y bigotes (opción; no suministrado con el aparato) |
| 7 Indicador del nivel de carga de la batería (Sólo tipo 652.02) | 14 Juego de cuchillas para recortar (opción; no suministrado con el aparato) |

El aparato se puede utilizar conectado a la red de alimentación eléctrica o en modalidad inalámbrica con batería recargable.

ALIMENTACIÓN DE RED

Conectar el transformador (fig. 1 - referencia 9), introduciendo el enchufe en la correspondiente toma del aparato (fig. 1 - ref. 5).

Conectar el transformador a la toma de corriente.

Advertencia. En caso de que el aparato, con batería completamente descargada, no funcione con alimentación de red, apagarlo, cargar la batería durante cinco minutos y reencenderlo conectado a la red.

FUNCIONAMIENTO CON BATERÍA

Tipo 652.02

- El aparato tiene un indicador LED del nivel de carga (fig. 2).
 - 4 led encendidos = 100% de carga
 - 3 led encendidos = 75% de carga
 - 2 led encendidos = 50% de carga
 - 1 led encendidos = 25% de carga
- Cuando el testigo del nivel de carga (fig.1 - ref. 8) parpadea, la batería tiene el 25% de la carga.
- Recargar la batería sólo al observar una evidente reducción de potencia del aparato.
- Al descargarse por completo la batería, el aparato se apaga automáticamente.

Tipo 652.03

- Recargar la batería sólo al observar una evidente reducción de potencia del aparato.
- Al descargarse por completo la batería, el aparato se apaga automáticamente.

CARGA DE LA BATERÍA

- Antes de usar el aparato por primera vez es necesario cargar la batería durante 3 horas (Type 652.02) o 3,5 horas (Type 652.03). Sucesivamente, el aparato deberá ser cargado al menos durante 2,5 horas (Type 652.02) o 3 horas (Type 652.03).
- Apagar el aparato mediante el interruptor (fig. 1 - ref. 3). La batería puede ser cargada sólo con aparato apagado.
- Conectar el transformador (fig. 1 - ref. 9) introduciendo el enchufe en la respectiva toma del aparato mismo (fig. 1 - ref. 5). Alternativamente, conectar el transformador con la base (fig. 1 - ref. 6) introduciendo el enchufe en la toma de la base (fig. 1 - ref. 5) y colocando en ella el aparato.
- Conectar el transformador a la toma de corriente.
- El testigo rojo (fig.1 - ref.8) permanece encendido durante la recarga.
- **Tipo 652.02:** durante la recarga de la batería, los 4 led verdes indican el nivel de carga alcanzado. Con 3 led fijos (aprox. 90 min. de carga) el aparato ya puede funcionar en modalidad inalámbrica hasta 60 min.
- **Tipo 652.03:** después de aprox. 90 min. de recarga, el testigo rojo (fig.1 - ref. 8) comienza a parpadear. Con este nivel de carga, el aparato ya puede funcionar en modalidad inalámbrica hasta 60 min.
- El testigo rojo (fig.1 - ref.8) se apaga al terminar la recarga.
- Con batería completamente cargada, el aparato podrá ser utilizado durante 100 minutos sin conexión a la red eléctrica.
- Después de cierto número de horas de funcionamiento, la duración de la carga en modalidad inalámbrica puede reducirse considerablemente.
- El máximo nivel de carga se obtiene después de 4 - 5 recargas.

REGULACIÓN DE LA LONGITUD DE CORTE

El aparato está dotado de VARIO-CUT SYSTEM, que permite seleccionar 5 longitudes de corte (fig. 3) por medio del selector (fig. 1 - ref. 4).

CORTE CON LOS PEINES GUÍA

En función del tipo de corte a realizar, será posible utilizar el aparato con o sin peine guía (fig. 1 ref. 10). El uso de los peines guía permite obtener diferentes longitudes de corte entre 4 y 20 mm.

MONTAJE Y DESMONTAJE DEL PEINE GUÍA

- Apagar el aparato.
- Para montar el peine guía hay que introducirlo en su alojamiento empujándolo (fig.4A).
- Para desmontarlo hay que realizar la operación contraria (fig.4B).

CAMBIO DE LAS CUCHILLAS

- Apagar el aparato.
- Para quitar las cuchillas hay que empujarlas fuera del alojamiento desde abajo (fig. 5).
- **ATENCIÓN: para colocar las cuchillas, poner el selector (fig. 1 - ref. 4) en "3.0" (fig. 6); introducir primero la parte posterior en el alojamiento (fig. 6, A) y luego empujar la parte delantera para cerrar (fig. 6, B).**

ATENCIÓN: antes de montar la cuchilla, comprobar que el perno motor (fig. 8 - ref. 1) esté orientado de modo que entre en el alojamiento del lado interno de la cuchilla (fig. 8 - ref. 2).

ALOJAMIENTO DEL CARRETE DEL CABLE

La base (fig. 1 - ref. 6) está provista de un alojamiento donde es posible enrollar parte del cable cuando no se necesita la longitud completa (fig. 9).

LIMPIEZA Y MANTENIMIENTO

Se deberá efectuar limpieza y mantenimiento después de cada uso.

- Todas las operaciones de mantenimiento o sustitución deben realizarse con el aparato APAGADO y desconectado del transformador
- No sumergir el aparato en agua!
- Después del uso, sacar el peine y eliminar con el cepillo los restos de cabellos del cabezal de corte y de su alojamiento.
- Limpiar el cuerpo del aparato con un paño suave que puede estar ligeramente húmedo. ¡No utilizar en ningún caso solventes ni detergentes abrasivos!
- Desmontar el cabezal de corte (fig.5) y lubricar regularmente las cuchillas y el asiento del perno motor situado en la parte interna (fig. 8).
- Si después de un uso prolongado, no obstante efectuar limpieza y lubricación periódicas, el rendimiento de corte del aparato tiende a reducirse, será necesario sustituir el cabezal de corte.

DESGUACE

La eliminación del aparato debe ser conforme a las normas de protección del medio ambiente.

Este aparato es conforme a las directivas europeas 2004/108/CE, 2006/95/CE, 2009/125/CE y al reglamento (CE) N. 278/2009.



GARANTÍA

VALERA garantiza el aparato que Ud. ha comprado bajo las siguientes condiciones:

1. Son válidas las condiciones de garantía establecidas por nuestro distribuidor oficial en el país de compra. En Suiza y en los países en los que está en vigor la directiva europea 44/99/CE, el periodo de garantía es de 24 meses para uso doméstico y de 12 meses para uso profesional o análogo. El periodo de garantía inicia a partir de la fecha de compra del equipo. Como fecha de compra se entiende la fecha del certificado de garantía debidamente rellenado y sellado o la fecha del documento de compra.
2. La garantía se aplica únicamente presentando este certificado de garantía o el documento de compra.
3. La garantía cubre la eliminación de todos aquellos defectos que han surgido durante el período de vigencia de la garantía, ocasionados por defectos comprobados de materiales o de fabricación. Los defectos del aparato se pueden eliminar efectuando la reparación o sustituyendo el producto. La garantía no cubre defectos o daños causados por la conexión a la red eléctrica no conforme con las normas, por el uso impropio del producto o por la inobservancia de las Normas de Uso.
4. No se incluye ningún otro tipo de reivindicación, en particular indemnizaciones de posibles daños que no formen parte del aparato, con excepción de la eventual responsabilidad establecida expresamente por las leyes vigentes.
5. El servicio de garantía se efectúa sin cargo y no constituye un prolongamiento o un nuevo inicio del período de garantía.
6. La garantía decae si el aparato se ha alterado, ha sido reparado por personas no autorizadas. En caso de avería, se debe entregar el aparato bien embalado y con el certificado de garantía regularmente fechado y sellado por el vendedor, a uno de nuestros Centros de Asistencia autorizados o al vendedor, quien se encargará de remitirlo al importador oficial para efectuar la reparación de la garantía.

Como consumidor de este artículo, goza Vd. de los derechos que le reconoce la Ley de Garantías en la Venta de Bienes de Consumo 23/2003 (B.O.E. 11-07-03), en las condiciones que la misma establece. Recuerde que la fecha acreditada mediante el documento de compra, inicia el período de dos años previsto en la Ley.



El símbolo  en el producto o en su embalaje indica que este producto no se puede tratar como desperdicios normales de hogar. El producto con este indicativo se debe entregar en el punto de recolección de equipos eléctricos y electrónicos para reciclaje. Al asegurarse de que este producto se desecha correctamente, usted ayudara a evitar posibles consecuencias negativas para el medio ambiente y la salud pública, lo cual podría ocurrir si este producto no se recicla de forma adecuada. Para obtener información mas detallada sobre el reciclaje de este producto, póngase en contacto con la administración pública de su ciudad, servicio de desechos del hogar o bien con la tienda o distribuidor donde lo compró.

GEBRUIKSAANWIJZING - Type 652.02 – Type 652.03

Lees deze aanwijzingen aandachtig door, voordat u het apparaat gebruikt.

Ook beschikbaar op www.valera.com

WAARSCHUWINGEN

- Belangrijk: voor extra veiligheid raden wij u aan de elektrische installatie waarmee het apparaat gevoed wordt te voorzien van een aardlekschakelaar met een stroomsterkte van niet meer dan 30 mA. Wendt u voor meer informatie tot uw elektrotechnicus.
- Controleer voor gebruik van het apparaat of het goed droog is.
-  **LET OP:** gebruik dit apparaat niet in de buurt van badkuipen, wastafels of andere houders met water.
- Dit apparaat mag worden gebruikt door kinderen vanaf 8 jaar en door personen met beperkte lichamelijke, zintuiglijke of geestelijke vermogens of met weinig ervaring en/of kennis, mits deze personen onder passend toezicht staan of geïnstrueerd zijn over het gebruik van het apparaat en ze zich bewust zijn van de bijbehorende gevaren.
- Kinderen mogen niet met het apparaat spelen.
- De reiniging en het onderhoud mogen niet zonder toezicht door kinderen worden uitgevoerd.
- Gebruik uw apparaat niet als deze niet goed functioneert. Probeer het elektrische apparaat niet zelf te repareren, maar wend u tot een erkende technicus. Als het netsnoer beschadigd is, moet het worden vervangen door de fabrikant, de onderhoudsdienst of in elk geval door een persoon met een vergelijkbare kwalificatie om elk risico uit te sluiten.
- Als het toestel in een badkamer wordt gebruikt, moet na gebruik de stekker uit het stopcontact worden genomen, aangezien de aanwezigheid van water altijd gevaar oplevert, zelfs wanneer het toestel is uitgeschakeld.
- Sluit het apparaat alleen aan op wisselstroom en controleer of de netspanning overeenkomt met de spanning die op het apparaat wordt aangegeven.
- Schakel het apparaat na gebruik altijd uit en haal de stekker uit het stopcontact. Trek niet aan het snoer wanneer u de stekker uit het stopcontact haalt.
- Haal de stekker niet met natte handen uit het stopcontact.
- Controleer altijd de staat, de voedingseenheid en het netsnoer van het apparaat, voordat u het inschakelt.

- Houd de verpakkingsmaterialen (plastic zakjes, kartonnen doos, enz.) buiten het bereik van kinderen omdat ze een mogelijke bron van gevaar vormen.
- Dit apparaat mag uitsluitend gebruikt worden voor de doeleinden waarvoor het uitdrukkelijk is ontworpen. Ieder ander gebruik is oneigenlijk, en dus gevaarlijk. De fabrikant is niet aansprakelijk voor eventuele schade die veroorzaakt wordt door oneigenlijk of onjuist gebruik.
- Stel het apparaat niet bloot aan temperaturen beneden 0°C of boven 40°C. Voorkom dat het apparaat langere tijd aan direct zonlicht wordt blootgesteld.
- Laad het apparaat niet op in vochtige ruimtes of terwijl het nat is.
- Het apparaat is uitgerust met een NiMH batterij. Om het milieu te beschermen bevelen wij aan om de lege batterijen niet bij het huisvuil te gooien, maar bij een speciaal verzamelcentrum in te leveren.
- Laat de batterij door gekwalificeerd technisch personeel of door een verwerkings- of recyclecentrum verwijderen.
- Stel de batterij niet bloot aan vocht en laat hem niet in contact komen met vloeistoffen
- Houd de batterij op voldoende afstand van magnetische velden, warmtebronnen en open vuur.
- Gevaar voor schrammen of sneetjes. Wanneer een kam of een messenset beschadigd is, deze niet langer gebruiken en onmiddellijk vervangen.
- Wanneer het apparaat met de messenset en zonder de kammen wordt gebruikt, goed opletten dat er geen schrammen op de huid komen.

GEBRUIKSAANWIJZINGEN

COMPONENTEN

- | | |
|------------------------------------------------------------------------|----------------------------------------------------------------------------------------|
| 1 Haartrimmer | 9 Oplader |
| 2 Messenset voor haar 46 mm | 10 Opzetkammen |
| 3 Aan/uit-schakelaar | 11 Reinigingsborsteltje |
| 4 Keuzeschakelaar haarlengtes | 12 Smeerolie |
| 5 Aansluiting voor de oplader | 13 Messenset voor baard en snor
(optional ; niet bij het apparaat geleverd) |
| 6 Basis | 14 Messenset voor contouren
(optional ; niet bij het apparaat geleverd) |
| 7 Indicator van de laadstatus van de batterij.
(Alleen Type 652.02) | |
| 8 Controlelampje van de laadstatus | |

Het apparaat kan rechtstreeks op de netvoeding werken, maar ook als cordless (zonder snoer), omdat het voorzien is van een oplaadbare batterij.

NETVOEDING

Verbind de transformator met het apparaat (fig.1 - ref.9) door de stekker in het daarvoor bestemde aansluitpunt van het apparaat te steken (fig.1 - ref.5).

Steek de stekker van de transformator in het stopcontact.

Waarschuwing: indien bij een volstrekt lege batterij het apparaat ook niet op netvoeding wil werken, het apparaat uitschakelen, de batterij ongeveer vijf minuten opladen en na aansluiting op het elektriciteitsnet het apparaat weer inschakelen.

WERKING MET BATTERIJ

Type 652.02

- Het apparaat heeft een led-indicator van de laadstatus (fig. 2).
 - 4 leds aan = 100% geladen
 - 3 leds aan = 75% geladen
 - 2 leds aan = 50% geladen
 - 1 led aan = 25% geladen
- Wanneer het controlelampje van de laadstatus (fig.1 - ref. 8) knippert, betekent dit dat de batterij een laadniveau van minder dan 25% heeft.
- Laad de batterij alleen op wanneer duidelijk is gebleken dat de capaciteit van het apparaat verminderd is.
- Wanneer de batterij leeg is, gaat het apparaat automatisch uit.

Type 652.03

- Laad de batterij alleen op wanneer duidelijk is gebleken dat de capaciteit van het apparaat verminderd is.
- Wanneer de batterij leeg is, gaat het apparaat automatisch uit.

OPLADEN VAN DE BATTERIJ

- Alvorens het apparaat voor de eerste keer te gebruiken dient de batterij gedurende 3 uur (Type 652.02) of 3,5 uur (Type 652.03) uur te worden opgeladen. De daaropvolgende keren moet het apparaat minstens 2,5 uur (Type 652.02) of 3 uur (Type 652.03) worden opgeladen.
- Schakel het apparaat met behulp van de schakelaar (fig.1 - ref.3) uit. De batterij kan alleen worden opgeladen wanneer het apparaat is uitgeschakeld.
- Verbind de transformator (fig.1 - ref.9) met het apparaat door de connector in het daarvoor bestemde aansluitpunt van het apparaat te steken (fig.1 - ref.5). Of sluit de transformator op de basis aan (fig.1 - ref.6) door de connector in het aansluitpunt van de basis te steken (fig.1 - ref.5) en het apparaat daarop te plaatsen.
- Steek de stekker van de transformator in het stopcontact.
- Tijdens het opladen gaat het rode lampje branden (fig.1 - ref.8).
- **Type 652.02:** tijdens het opladen van de batterij geven de 4 groene leds het bereikte laadniveau aan. Met 3 permanent brandende leds (ongeveer 90 min. opladen) kan het apparaat al maximaal 60 min. draadloos werken.
- **Type 652.03:** na ongeveer 90 min. opladen begint het rode lampje (fig.1 - ref.8) te knipperen. Bij dit laadniveau kan het apparaat al maximaal 60 min. draadloos werken.
- Wanneer het opladen voltooid is, gaat het rode lampje (fig.1 - ref.8) uit.
- Bij een volledig opgeladen batterij is het apparaat in staat om 100 minuten zonder netvoeding te functioneren.
- Nadat het apparaat een aantal uren draadloos gewerkt heeft, kan het laadniveau aanzienlijk afnemen.
- Het maximale laadniveau wordt bereikt na 4 tot 5 keer opladen.

AFSTELLEN VAN DE HAARLENGTE

Het apparaat is voorzien van een VARIO-CUT SYSTEM waarmee 5 verschillende haarlengtes kunnen worden gekozen (fig. 3) met de speciale schakelaar (fig. 1 – ref. 4).

KNIPPEN MET OPZETKAMMEN

Het apparaat kan met of zonder opzetkammen gebruikt worden, afhankelijk van het te knippen model (fig. 1 - ref. 10). Met de opzetkammen kunnen verschillende lengtes worden verkregen tussen 4 en 20 mm.

AANBRENGEN EN VERWIJDEREN VAN DE OPZETKAM

- Het apparaat uitschakelen.
- Monteer de opzetkam door deze in de behuizing te laten glijden en naar beneden te duwen (fig.4A)
- Voer deze handeling in omgekeerde volgorde uit om de opzetkam te verwijderen (fig.4B).

DEMONTAGE VAN MESSEN

- Het apparaat uitschakelen.
- Duw de messen van onderen af uit hun behuizing om ze te verwijderen (fig. 5).
- **LET OP: Zet de schakelaar (fig. 1 - ref. 4) op 3.0 (fig. 6) om de messen weer te monteren; plaats eerst de achterkant in zijn zitting (fig. 6, A) en duw daarna de voorkant aan om het apparaat te sluiten (fig. 6, B).**

LET OP: controleer voordat u het mes monteert of de motorpin (fig. 8 - ref. 1) zo gedraaid is dat hij in de behuizing op de binnenzijde van het mes kan komen (fig. 8 - ref. 2).

SNOEROPBERGRUIMTE

De basis (fig. 1 - ref. 6) is voorzien van een ruimte waarin een deel van het snoer kan worden opgerold, als u niet de hele lengte nodig hebt (fig. 9).

REINIGING EN ONDERHOUD

Na ieder gebruik reinigen en onderhoud uitvoeren.

- Iedere willekeurige onderhouds- of vervangingshandeling mag alleen uitgevoerd worden bij een UITGESCHAKELD en van de oplader losgekoppeld apparaat.
- Het apparaat niet in water onderdompelen!
- Demonteer de opzetkam na elk gebruik en verwijder de haarresten met het reinigingsborsteltje van de snijkop en zijn behuizing.
- De behuizing van het apparaat met een zachte en eventueel licht vochtige doek reinigen. Nooit oplosmiddelen of schuurmiddelen gebruiken.
- De snijkop verwijderen (fig.5) en de zitting van de motorpin aan de binnenkant regelmatig smeren (fig.8).
- Indien na langdurig gebruik en ondanks het regelmatig reinigen en smeren van het apparaat, het knipresultaat toch langzamerhand afneemt, is het nodig om de snijkop te vervangen.

AFDANKEN

Het apparaat moet volgens de geldende milieuvorschriften worden afgedankt.

Dit apparaat voldoet aan de Europese richtlijnen 2004/108/EG, 2006/95/EG, 2009/125/EG en aan de verordening (EG) nr. 278/2009.



GARANTIE

Valera biedt volgende garantievoorwaarden:

1. Van toepassing zijn de garantievoorwaarden die door onze officiële distributeur in het land van aankoop zijn vastgesteld. In Zwitserland en in de landen waar de Europese richtlijn 44/99/CE van kracht is, geldt een garantieperiode van 24 maanden bij huishoudelijk gebruik en van 12 maanden bij professioneel of soortgelijk gebruik. De garantieperiode loopt vanaf de aankoopdatum van het apparaat. De aankoopdatum is de datum die staat op dit volledig ingevulde en door de verkoper gestempelde garantiebewijs of op de aankoopbon.
2. De garantie is enkel van toepassing na voorlegging van het certificaat of het bewijs van aankoop.
3. De garantie dekt het verwijderen van bewezen materiaal- of fabricagefouten, tijdens de garantieperiode. Dit kan gebeuren door reparatie of vervanging van het toestel. De garantie is niet van toepassing in geval van schade door aansluiting op een netwerk dat niet aan de officiële normen voldoet, noch in geval van niet naleven van de gebruiksaanwijzing.
4. Elke andere schadeclaim van welke aard dan ook is uitgesloten, in het bijzonder terugbetaling van schade veroorzaakt door externe factoren, buiten degenen die uitdrukkelijk bepaald zijn door de van kracht zijnde wetgeving.
5. De garantie-service is gratis. Deze vertegenwoordigt geen enkele verlenging noch vernieuwing van de garantie periode.
6. De garantie vervalst indien het toestel vervalst is of gerepareerd werd door een niet erkende persoon.

In geval van defect, gelieve het toestel behoorlijk verpakt, samen met het garantiebewijs (gedateerd en voorzien van de stempel van de verkoper) terug te sturen naar één van de officiële Service Centra, of te bezorgen aan de winkel waar het toestel werd aangekocht. Zij zullen het nodige doen om uw toestel onder garantie te laten herstellen.



Het symbool  op het product of op de verpakking wijst erop dat dit product niet als huisafval mag worden behandeld. Het moet echter naar een plaats worden gebracht waar elektrische en elektronische apparatuur wordt gerecycled. Als u ervoor zorgt dat dit product op de correcte manier wordt verwijderd, voorkomt u mogelijk voor mens en milieu negatieve gevolgen die zich zouden kunnen voordoen in geval van verkeerde afvalbehandeling. Voor meer details in verband met het recyclen van dit product, neemt u het best contact op met de gemeentelijke instanties, het bedrijf of de dienst belast met het verwijderen van huishoudafval of de winkel waar u het product hebt gekocht.

INSTRUÇÕES DE UTILIZAÇÃO - Type 652.02 - Type 652.03

Leia atentamente estas instruções antes de utilizar o aparelho.

Também disponível em www.valera.com

ADVERTÊNCIAS

- **Importante:** para garantir uma protecção suplementar é aconselhável instalar no sistema eléctrico, com o qual o aparelho é alimentado, um interruptor diferencial com uma corrente de intervenção não superior a 30 mA. Para mais informações, contacte um electricista da sua confiança.
- Certifique-se de que o aparelho está devidamente seco antes de o utilizar.
-  **ATENÇÃO:** não utilize este aparelho junto a banheiras, bancas ou outros recipientes que contenham água.
- O presente aparelho pode ser utilizado por crianças a partir de 8 anos de idade e por pessoas com capacidades físicas, sensoriais ou mentais reduzidas, ou sem experiência e conhecimentos, desde que estejam sob vigilância adequada, que tenham sido instruídos acerca da utilização segura do aparelho e que estejam conscientes dos perigos associados.
- As crianças não devem brincar com o aparelho.
- As operações de limpeza e de manutenção não devem ser efectuadas por crianças sem vigilância.
- Não utilize o aparelho se este apresentar alguma anomalia. Não tentar reparar o aparelho eléctrico, deverá antes contactar um técnico autorizado. Se o cabo de alimentação estiver danificado, deverá ser substituído pelo fabricante ou assistência técnica, ou por uma pessoa com habilitação similar, de forma a prevenir quaisquer riscos.
- Quando utilizar o aparelho numa casa de banho, desligue-o da alimentação eléctrica após o uso, pois a proximidade com a água constitui um perigo, mesmo com o aparelho desligado.
- Ligue o aparelho apenas a uma corrente alternada e certifique-se de que a tensão da rede de abastecimento corresponde à indicada no aparelho.
- Após a utilização, desligue sempre o aparelho e retire a ficha da tomada de alimentação. Não retire a ficha da tomada de alimentação puxando pelo cabo.
- Não retire a ficha da tomada de alimentação puxando pelo cabo.
- Antes de ligar o aparelho, verifique sempre em que estado se encontra, bem como o alimentador e o cabo de alimentação.

- Os elementos que constituem a embalagem do aparelho (sacos de plástico, caixa de cartão, etc.) não devem ser deixados ao alcance das crianças, pois constituem uma potencial fonte de perigo.
- Este aparelho destina-se apenas ao uso para o qual foi expressamente concebido. Qualquer outra utilização deve ser considerada inadequada e, logo, perigosa. O fabricante não pode ser considerado responsável por eventuais danos resultantes de uma utilização inadequada ou errada.
- Não exponha o aparelho a temperaturas inferiores a 0°C ou superiores a 40°C. Evite a exposição directa e prolongada aos raios solares.
- Não coloque o aparelho a recarregar em ambientes húmidos, e não o recarregue molhado.
- O aparelho tem uma bateria NiMH. Para respeitar o ambiente aconselhamos a não deitar fora as baterias gastas no lixo doméstico, mas de as entregar num adequado centro de recolha.
- Mandar retirar a bateria recorrendo a pessoal técnico qualificado ou a um centro de tratamento/recuperação.
- Não exponha a bateria a uma humidade excessiva ou ao contacto com substâncias líquidas.
- Mantenha a bateria à devida distância de campos magnéticos, fontes de calor e chamas livres.
- Perigo de riscos ou cortes. Se o pente ou o conjunto de lâminas estiver danificado, não o utilize e substitua-o imediatamente.
- Preste atenção para não arranhar a pele quando utilizar o aparelho com um conjunto de lâminas sem pentes.

INSTRUÇÕES DE FUNCIONAMENTO

PEÇAS

- | | |
|----------------------------------------------------------------|-------------------------------------------------------------------------------------------------|
| 1 Corta-cabelo | 9 Alimentador |
| 2 Set de Lâminas para cabelo 46 mm | 10 Pentes-guia |
| 3 Interruptor de ligar/desligar | 11 Pincel para limpeza |
| 4 Selector dos comprimentos de corte | 12 Óleo de lubrificação |
| 5 Tomada para o transformador | 13 Conjunto de lâminas para barba e bigode
(opcional ; não fornecido com o aparelho) |
| 6 Base | 14 Conjunto de lâminas para desenhar
(opcional ; não fornecido com o aparelho) |
| 7 Indicador do nível de carga da bateria. (Apenas Type 652.02) | |
| 8 Indicador luminoso de controlo da carga | |

O aparelho pode funcionar seja com a alimentação da rede eléctrica seja na modalidade sem fios, pois é dotado de uma bateria recarregável.

ALIMENTAÇÃO ELÉCTRICA

Ligue o transformador (fig.1 - referência 9), colocando a ficha na respectiva tomada do aparelho (fig.1 ref.5). Ligue o transformador à tomada eléctrica.

Advertência: se o aparelho, com a bateria completamente descarregada, não funcionar com a energia eléctrica, desligue o aparelho, carregue a bateria durante cerca de cinco minutos e volte a ligar o aparelho à corrente.

FUNCIONAMENTO COM BATERIA

Type 652.02

- O aparelho possui um indicador de nível de carga com LEDs (fig. 2).
 - 4 LEDs acesos = 100% de carga
 - 3 LEDs acesos = 75% de carga
 - 2 LEDs acesos = 50% de carga
 - 1 LED aceso = 25% de carga
- Quando o indicador luminoso de controlo de carga (fig.1 - ref. 8) começar a piscar, significa que a bateria está abaixo do nível de 25% de carga.
- Recarregue a bateria apenas quando notar uma acentuada diminuição da potência do aparelho. Quando a bateria está sem carga, o aparelho desliga-se automaticamente.

Type 652.03

- Recarregue a bateria apenas quando notar uma acentuada diminuição da potência do aparelho.
- Quando a bateria está sem carga, o aparelho desliga-se automaticamente.

RECARGA DA BATERIA

- Antes de utilizar o aparelho pela primeira vez, é necessário carregar a bateria durante 3 horas (Type 652.02) ou 3,5 horas (Type 652.03). Nas vezes seguintes, deixe o aparelho carregar durante pelo menos 2,5 horas (Type 652.02) ou 3 horas (Type 652.03).
- Desligue o aparelho utilizando o interruptor (fig.1 - ref.3).
A recarga da bateria só é possível com o aparelho desligado.
- Ligue o transformador (fig.1 - ref.9), colocando a ficha na respectiva tomada do aparelho (fig.1 - ref.5). Ou então ligue o transformador à base (fig.1 - ref.6), colocando a ficha na tomada da base (fig.1 - ref.5) e apoie o aparelho.
- Ligue o transformador à tomada eléctrica.
- Durante a recarga o indicador luminoso vermelho acende-se (fig.1 - ref.8).
- **Type 652.02:** durante a recarga da bateria os 4 LEDs verdes indicam o nível de carga atingido. Com 3 LEDs fixos (cerca de 90 min. de recarga) o aparelho já consegue funcionar no modo "sem fios" até 60 min.
- **Type 652.03:** ao fim de cerca de 90 min. de recarga, o indicador luminoso vermelho (fig.1 - ref.8) começa a piscar. Com esse nível de recarga o aparelho já consegue funcionar no modo "sem fios" até 60 min.
- Uma vez concluída a recarga, o indicador luminoso vermelho (fig.1 - ref.8) apaga-se.
- Com a bateria completamente carregada, o aparelho pode ser usado durante 100 minutos sem ligação à corrente eléctrica.
- Ao fim de um determinado número de horas de funcionamento, a duração da carga no modo "sem fios" poderá diminuir sensivelmente.
- O nível máximo de carga é obtido depois de se fazerem 4 - 5 recargas.

REGULAÇÃO DOS COMPRIMENTOS DE CORTE

O aparelho é dotado do VARIO-CUT SYSTEM que permite seleccionar 5 comprimentos de corte diferentes (fig. 3) através do respectivo selector (fig. 1 - ref. 4).

CORTE COM OS PENTES-GUIA

Conforme o tipo de corte desejado, é possível usar o aparelho com ou sem os pentes-guia (fig. 1 - ref. 10). O uso dos pentes-guia permite obter diferentes comprimentos de corte variáveis entre 4 e 20 mm.

MONTAGEM E DESMONTAGEM DO PENTE-GUIA

- Desligue o aparelho.
- Para montar o pente-guia, empurre-o fazendo-o deslizar no lugar (fig.4A)
- Para o retirar, faça a operação no sentido contrário (fig.4B).

DESMONTAGEM DAS LÂMINAS

- Desligue o aparelho.
- Para remover as lâminas, empurre-as para fora do lugar, a partir de baixo (fig. 5).
- **ATENÇÃO: para remontar as lâminas, coloque o selector (fig. 1 - ref. 4) no "3.0" (fig. 6); insira primeiro a parte de trás no respectivo lugar (fig. 6, A) e, depois, empurre a parte da frente para fechar (fig. 6, B).**
- **ATENÇÃO:** antes de montar a lâmina verifique se o pino motor (fig. 8 - ref. 1) está virado de forma a poder entrar no devido sitio, que se encontra no lado interno da lâmina (fig. 8 - ref. 2).

COMPARTIMENTO DO CABO

A base (fig. 1 - ref. 6) possui um compartimento onde é possível enrolar parte do cabo se não se precisar de todo o seu comprimento (fig. 9).

LIMPEZA E MANUTENÇÃO

Faça a limpeza e a manutenção após cada utilização.

- Qualquer operação de manutenção ou de substituição deve ser efectuada com o aparelho DESLIGADO e sem o transformador.
- Não mergulhe o aparelho na água!
- Após cada utilização, retire o pente e elimine os restos de cabelo da cabeça de corte e do alojamento com a escova.
- Limpe o corpo do aparelho com um pano macio ligeiramente humedecido. Nunca utilize solventes ou detergentes abrasivos!
- Retire a cabeça de corte (fig5) e lubrifique regularmente o alojamento do perno motor situado no interior (fig. 8)
- Se, após uma utilização prolongada, e apesar da limpeza e lubrificação regulares, o resultado do corte do aparelho tender a diminuir, será necessário substituir a cabeça de corte.

ESCOAMENTO

O aparelho deve ser eliminado de acordo com as normas de protecção do meio ambiente.

Este aparelho está em conformidade com as directivas europeias 2004/108/CE, 2006/95/CE, 2009/125/CE e o regulamento (CE) N.º 278/2009.



GARANTIA

O fabricante VALERA garante o aparelho desde que observadas as seguintes condições:

1. São válidas as condições de garantia estabelecidas pelo nosso distribuidor oficial no país de aquisição. Na Suíça e nos países em que está em vigor a directiva europeia 44/99/CE, o período de garantia é de 24 meses para uma utilização doméstica e de 12 meses para uma utilização profissional ou análoga. O período de garantia começa a partir da data de compra do aparelho. Como data de compra considera-se válida a data resultante do presente certificado de garantia devidamente preenchido e assinado pelo vendedor ou do documento de compra.
2. A garantia está subordinada à apresentação deste certificado o do documento de compra.
3. A garantia inclui a eliminação de todos as anomalias surgidas durante o seu período de validade resultantes de defeitos de fabricação ou de materiais. A eliminação de tais defeitos comporta a reparação e, se necessário, a substituição do aparelho. A garantia não cobre defeitos e danos causados pela ligação do aparelho numa à rede eléctrica não conforme às normas, pela sua utilização imprópria e pela inobservância das Normas de Utilização.
4. Exclui-se quaisquer outras reivindicações, principalmente de indemnizações de eventuais danos externos ao aparelho, exceptuando-se a responsabilidade expressamente definida nos termos da lei.
5. O serviço de garantia é gratuito e não constitui no seu prolongamento nem no início de um novoperíodo.
6. A garantia decai em caso de reparação ou modificação não autorizada pelo fabricant.

Em caso de avaria, envie o aparelho bem embalado e com o certificado de garantia regularmente datado e carimbado pelo revendedor a um Centro de Assistência autorizado ou ao revendedor que o enviará ao importador que providenciará a reparação.



O símbolo  no produto ou na embalagem indica que este produto não pode ser tratado como lixo doméstico. Em vez disso deve ser entregue ao centro de recolha selectiva para a reciclagem de equipamento eléctrico e electrónico. Ao garantir uma eliminação adequada deste produto, irá ajudar a evitar eventuais consequências negativas para o meio ambiente e para a saúde pública, que, de outra forma, poderiam ser provocadas por um tratamento incorrecto do produto. Para obter informações mais pormenorizadas sobre a reciclagem deste produto, contacte os serviços municipalizados locais, o centro de recolha selectiva da sua área de residência ou o estabelecimento onde adquiriu o produto.

BRUKSANVISNING - Type 652.02, Type 652.03

Les denne bruksanvisningen nøye før du bruker apparatet.

Også tilgjengelige på su www.valera.com

ADVARSEL

- Viktig: For å garantere en ekstra beskyttelse, anbefales det å montere en jordfeilbryter med utløserstrøm på maks. 30 mA i det elektriske anlegget som forsyner apparatet. For flere opplysninger kontakt en autorisert elektriker.
- Påse at apparatet er helt tørt før du bruker det.
-  **ADVARSEL:** Ikke bruk dette apparatet i nærheten av badekar, servanter eller andre beholdere som inneholder vann.
- Dette apparatet kan benyttes av barn over 8 år og personer med reduserte fysiske, følelsesmessige eller mentale evner, eller som mangler erfaring og kunnskap, så lenge de er under oppsyn eller har blitt instruert i sikker bruk av apparatet og forstår farene det innebærer.
- Barn må ikke leke med apparatet.
- Rengjøring og vedlikehold må ikke utføres av barn uten tilsyn.
- Ikke bruk apparatet hvis det er defekt. Ikke forsøk å reparere det elektriske apparatet selv, men henvend deg til en autorisert tekniker. Dersom strømledningen er skadet, må den skiftes ut av produsenten eller serviceavdelingen, eller i alle fall av en kvalifisert person, slik at man ikke løper noen risiko.
- Når apparatet brukes på badet, må det kobles fra strømmen etter bruk, da tilstedeværelsen av vann representerer en fare også når apparatet er slått av.
- Apparatet må kun kobles til vekselstrøm, og du må kontrollere at nettspenningen er den samme som angitt på apparatet.
- Etter bruk må du alltid slå av apparatet og trekke støpselet ut av stikkontakten. Ikke fjern støpselet fra stikkontakten ved å trekke i strømledningen.
- Ikke trekk støpselet ut av stikkontakten med våte hender.
- Før du slår på apparatet må du alltid påse at det er uten skader; kontroller i tillegg strømadapteren og ledningen.

- Apparatets emballasjedeler (plastposer, pappeske osv.) må ikke etterlates innen barns rekkevidde, da de kan utgjøre en fare.
- Dette apparatet må kun brukes til det formål det uttrykkelig er beregnet for. Enhver annen bruk må anses som feilbruk, og av den grunn farlig. Produsenten kan ikke holdes ansvarlig for eventuelle skader som skyldes misbruk eller feil bruk.
- Ikke utsett apparatet for temperaturer under 0 °C eller over 40 °C. Unngå langvarig eksponering for direkte sollys.
- Ikke lad opp apparatet i fuktige omgivelser og ikke sett et vått apparat til lading.
- Apparatet er utstyrt med et NiMH batteri. For å skåne miljøet skal du ikke kaste brukte batterier i husholdningsavfallet, men levere dem til en egnet miljøstasjon.
- Få en kvalifisert tekniker eller behandlings-/gjenvinningsstasjonen til å ta ut batteriet.
- Ikke utsett batteriet for høy fuktighet eller for kontakt med væsker.
- Hold batteriet på god avstand fra magnetiske felt, varmekilder og åpen ild.
- Fare for risp eller kutt. Dersom en distansekam eller et bladsett er skadet, skal du ikke bruke den/det, men skifte dem ut straks.
- Vær forsiktig så du ikke skjærer deg når du bruker apparatet med bladene uten kammer.

BRUKSMÅTE

KOMPONENTER

- | | |
|------------------------------------------------------|--------------------------------------------------------------------------------------|
| 1 Hårklipper | 9 Transformator |
| 2 Sett med klippeblad 46 mm | 10 Distansekam |
| 3 På/av-bryter | 11 Rengjøringspensel |
| 4 Bryter for valg av klippelengder | 12 Smøreolje |
| 5 Stikkontakt for transformator | 13 Bladsett for skjegg og bart
(ekstraustyrt , følger ikke med apparatet) |
| 6 Base | 14 Bladsett for forming
(ekstraustyrt , følger ikke med apparatet) |
| 7 Nivåindikator for batterilading. (Kun type 652.02) | |
| 8 Kontrollampe for lading | |

Apparatet kan fungere både med ledning og trådløst (uten ledning) da det er utstyrt med et oppladbart batteri.

STRØMDRIFT

Koble til transformatoren (fig.1 – ref. 9) ved å sette støpselet i kontakten på apparatet (fig.1 - ref. 5). Koble transformatoren til stikkkontakten.

Advarsel: Hvis apparatet ikke skulle fungere med strøm når batteriet er fullstendig utladet, slå av apparatet, lad opp batteriet i fem minutter og slå på apparatet igjen når det er koblet til strømmettet.

BATTERIDRIFT

Type 652.02

- Apparatet er utstyrt med en diode-nivåindikator for lading (fig. 2).
 - 4 dioder lyser = 100 % oppladet
 - 3 dioder lyser = 75 % oppladet
 - 2 dioder lyser = 50 % oppladet
 - 1 diode lyser = 25 % oppladet
- Når kontrollampen for lading (fig.1 – ref. 8) blinker, betyr det at batteriet er mindre enn 25 % oppladet.
- Lad opp batteriet kun når du tydelig merker at apparatet har redusert effekt.
- Når batteriet er utladet, slår apparatet seg av automatisk.

Type 652.03

- Lad opp batteriet kun når du tydelig merker at apparatet har redusert effekt.
- Når batteriet er utladet, slår apparatet seg av automatisk.

LADE OPP BATTERIET

- Før du bruker apparatet for første gang, må du lade opp batteriet i 3 timer (Type 652.02) eller 3,5 time (Type 652.03). De neste gangene lar du apparatet stå til lading i minst 2,5 time (Type 652.02) eller 3 timer (Type 652.03).
- Slå av apparatet med bryteren (fig.1 - ref.3). Lading av batteriet er kun mulig når apparatet er slått av.
- Koble til transformatoren (fig.1 – ref.9) ved å sette støpselet i kontakten på apparatet (fig.1 - ref.5). Eller du kan koble transformatoren til basen (fig.1 - ref.6) ved å sette støpselet i kontakten på basen (fig.1 - ref.5) og plassere apparatet der.
- Koble transformatoren til stikkkontakten.
- Under lading lyser den røde indikatorlampen (fig.1 - ref.8).
- **Type 652.02:** Under lading av batteriet, viser de 4 grønne diodene ladenivået. Når 3 dioder lyser fast (ca. 90 min. opplading), er apparatet allerede i stand til å fungere trådløst i inntil 60 min.
- **Type 652.03:** Etter cirka 90 min. opplading, begynner den røde indikatorlampen (fig.1 - ref.8) å blinke. Med dette ladenivået er apparatet allerede i stand til å fungere trådløst i inntil 60 min.
- Når ladingen er fullført, slår den røde dioden (fig.1 - ref.8) seg av.
- Når batteriet er fulladet, kan apparatet brukes i cirka 100 minutter uten å kobles til strømmettet.
- Etter et visst antall driftstimer, kan levetiden mellom oppladingene i trådløs modus bli betydelig redusert.
- Maks. ladenivå oppnås etter å ha utført 4 - 5 oppladinger.

REGULERING AV KLIPPELENGDEN

Apparatet er utstyrt med et VARIO-CUT SYSTEM som gjør det mulig å velge 5 forskjellige klippelengder (fig. 3) med valgbryteren (fig. 1 – ref. 4).

KLIPPING MED DISTANSEKAMMER

Alt etter typen klipp man ønsker, er det mulig å bruke apparatet med eller uten distansekammer (fig. 1 - ref. 10). Ved bruk av distansekammene kan man oppnå ulike lengder fra 4 til 20 mm.

SETTE PÅ OG TA AV DISTANSEKAMMENE

- Slå av apparatet.
- Skyv distansekammen på plass (fig.4A)
- Gjør det motsatte når du skal ta den av (fig.4B).

TA AV BLADENE

- Slå av apparatet.
 - Bladene fjernes ved å skyve dem ut fra undersiden (fig. 5).
 - **MERK: Når du setter på bladene igjen, må du sette valgbryteren (fig. 1 - ref. 4) på "3.0" (fig.6). Sett først inn den bakre delen (fig. 6, A), og deretter skyver du frontdelen på plass (fig. 6, B).**
- MERK: Før du setter på bladet må du kontrollere at motorbolten (fig. 8 - ref.1) er plassert slik at den kan komme inn i hullet på innsiden av bladet (fig. 8 - ref. 2).

LEDNINGSOPPRULLER

Basen (fig. 1 - ref. 6) har et rom der ledningen kan rulles opp hvis man ikke har behov for hele lengden (fig. 9).

RENGJØRING OG VEDLIKEHOLD

Rengjør og vedlikehold etter hver bruk.

- Vedlikehold og utskifting må alltid utføres når apparatet er slått AV og koblet fra strømadapteren.
- Ikke dypp apparatet i vann!
- Etter bruk må du alltid ta av kammen og fjerne hårrester fra klippehodet og området rundt med den lille børsten.
- Rengjør apparatets overflate med en myk, eventuelt litt fuktig, klut. Du må aldri bruke løsemidler eller slipende rengjøringsmidler!
- Ta av klippehodet (fig.5) og smør bladene og motorbolt-hullet på innsiden regelmessig (fig.8).
- Hvis apparatets klippeegenskaper reduseres etter langvarig bruk og til tross for regelmessig rengjøring og vedlikehold, må klippehodet skiftes ut.

AVHENDING

Apparatet må avhendes på en miljømessig måte.

Dette apparatet er i samsvar med EU-direktivene 2004/108/EF, 2009/125/EF, 2006/95/EF og rådsforordningen (EF) N. 278/2009.



TAKUU

VALERA gir garanti for apparatet du ha anskaffet, på følgende vilkår:

1. Gyldige garantivilkår er de som er fastsatt av vår offisielle leverandør i det enkelte land. I de land hvor EU-direktivet 44/99/CE gjelder, er garantiperioden på 24 måneder ved privat bruk og 12 måneder ved profesjonell eller tilsvarende bruk. Garantiperioden gjelder fra den dato da apparatet ble anskaffet. Innkjøpsdatoen bevitnes enten av foreliggende garantibevis utfyllt i alle sine deler og stemplet av forhandleren eller av kvitteringen.
2. Garantien gjelder kun ved fremleggelse av dette garantibeviset eller kvittering.
3. Garantien dekker utbedring av alle de feil som oppstår under garantiperioden og som klart skyldes material- eller produksjonsfeil. Utbedring av apparatets feil kan skje enten ved reparasjon eller ved utskifting av produktet. Garantien dekker ikke feil eller skader som skyldes tilkobling til ikke-forskriftsmessig elektrisk anlegg, gal bruk av produktet og manglende overholdelse av Bruksveiledningen.
4. Alle andre typer krav utelukkes, spesielt krav om skadeserstatning som gjelder forhold utenfor apparatet, bortsett fra ved eventuelt ansvar som uttrykkelig er fastsatt av gjeldende lover.
5. Garantitjenesten utføres uten omkostninger for kunden. Den medfører ikke noen forlengelse eller start på en ny garantiperiode.
6. Garantien forfaller dersom apparatet blir tuklet med eller reparert av uautoriserte personer.

Ved feil returneres apparatet godt innpakket og med garantibevis med dato og stempel fra selgeren til et av våre autoriserte serviceverksteder eller til selgeren, som sørger for å levere det til den offisielle importøren for garantireparasjon.



Symbolet  på produktet eller på emballasjen viser at dette produktet ikke må behandles som husholdningsavfall. Det skal derimot bringes til et mottak for resirkulering av elektrisk og elektronisk utstyr. Ved å sørge for korrekt avhending av apparatet, vil du bidra til å forebygge de negative konsekvenser for miljø og helse som gal håndtering kan medføre. For nærmere informasjon om resirkulering av dette produktet, vennligst kontakt kommunen, renovasjonsselskapet eller forretningen der du anskaffet det.

ANVÄNDARANVISNINGAR - typ 652.02, typ 652.03

Läs dessa anvisningar noggrant innan du använder apparaten.

Anvisningarna finns även på www.valera.com

VARNING

- Viktigt: för att garantera en högre säkerhet, rekommenderas att installera en jordfelsbrytare med en gränsutlösningström som inte överstiger 30 mA i elsystemet. Kontakta en tillförlitlig eltekniker för mer information.
- Se till att apparaten är helt torr innan du använder den.
-  • OBSERVERA: använd inte apparaten i närheten av badkar, tvättställ eller andra kärl som innehåller vatten.
- Den här apparaten kan användas av barn från 8 år och av personer med nedsatt fysisk, sensorisk eller mental förmåga eller av personer med bristande erfarenhet och kunskap om har en lämplig övervakning eller om de instruerats om apparatens säkra användning och är medvetna om farorna.
- Barn får inte leka med apparaten.
- Rengörings- och underhållsarbeten får inte utföras av barn utan övervakning.
- Använd inte apparaten om den är defekt. Försök inte reparera den elektriska apparaten själv, utan vänd dig till en behörig tekniker. Om elkabeln är skadad, måste den bytas av tillverkaren eller av tillverkarens tekniska service eller av en person med liknande kvalifikationer för att förebygga alla faror.
- När apparaten används i badrummet, koppla ur den från eluttaget efter användningen, eftersom närheten till vatten utgör en fara även när apparaten är frånslagen.
- Anslut endast apparaten till växelström och kontrollera att nätspänningen motsvarar den som indikeras på apparaten.
- Efter användningen, slå alltid från apparaten och dra ut kontakten från eluttaget. Dra inte ut kontakten från eluttaget genom att dra i kabeln.
- Dra inte ut kontakten från eluttaget med våta händer.
- Innan du slår på apparaten, kontrollera alltid förhållandena och kontrollera även nätdelen och elkabeln.

- Förpackningsmaterialet till apparaten (plastpåsar, kartonglådor m.m.) får inte vara åtkomliga för barn, eftersom de kan utgöra en potentiell fara.
- Denna utrustning får endast användas för avsett ändamål. All annan användning är otillåten och följaktligen farlig. Tillverkaren kan inte hållas ansvarig för eventuella skador som härrör från olämplig eller felaktig användning.
- Utsätt inte apparaten för temperaturer under 0 °C eller över 40 °C. Undvik direkt och långvarig solstrålning.
- Ladda inte apparaten i fuktiga miljöer och anslut inte en fuktig apparat till laddaren.
- Apparaten är försedd med ett NiHM-batteri. För att skydda miljön, rekommenderar vi att inte slänga förbrukade batterier bland hushållsavfallet, men att lämna in dem till avsedda samlingsställen.
- Låt en tekniker eller avfallshanterings-/återvinningscentralen ta ut batteriet.
- Utsätt inte batteriet för hög fuktighet eller låt det komma i kontakt med vätskor.
- Håll batteriet på behörigt avstånd från magnetfält, värmekällor och öppen eld.
- Risk för riv- och skärskador. Om en kam eller en knivsats är skadad, får den inte användas utan ska genast bytas ur.
- Se till att inte riva huden om du använder apparaten med knivsatsen utan kam.

ANVÄNDNINGSSOMRÅDE

KOMPONENTER

- | | | | |
|---|-------------------------------------------------------|----|---------------------------------------------------------------------------------|
| 1 | Hårklippare | 9 | Nät-del |
| 2 | Knivsats för hår 46 mm | 10 | Styrkammar |
| 3 | Strömbrytare till/från | 11 | Rengöringsborste |
| 4 | Reglage för klipplängd | 12 | Smörjolja |
| 5 | Uttag till nätdelen | 13 | Knivsats för skägg och mustasch
(tillval ; medföljer inte apparaten) |
| 6 | Bas | 14 | Knivsats för skulpturering
(tillval ; medföljer inte apparaten) |
| 7 | Laddningsindikator för batteri
(Endast typ 652.02) | | |
| 8 | Kontrollampa för laddning | | |

Apparaten kan fungera både med nätspänning och trådlöst (utan kabel), eftersom den har ett uppladdningsbart batteri.

NÄTSPÄNNING

Anslut nätdelen (fig. 1 - ref. 9) genom att sätta in kontakten i det avsedda jacket i apparaten (fig. 1 - ref. 5). Anslut nätdelen till eluttaget.

Varning: om apparaten inte fungerar med nätspänning när batteriet är helt urladdat; slå från apparaten, ladda batteriet under ca 5 minuter och slå åter på apparaten när den är ansluten till elnätet.

BATTERIDRIFT

Type 652.02

- Apparaten är utrustad med en laddningsindikator som använder lysdioder (fig. 2).
 - 4 lysdioder tända = 100 % laddning
 - 3 lysdioder tända = 75 % laddning
 - 2 lysdioder tända = 50 % laddning
 - 1 lysdiod tänd = 25 % laddning
- När kontrollampen (fig.1 - ref. 8) blinkar är batteriets laddningsnivå under 25 %.
- Ladda endast batteriet när du märker att apparaten har en tydligt lägre kapacitet.
- Apparaten stängs av automatiskt när batteriet är urladdat.

Type 652.03

- Ladda endast batteriet när du märker att apparaten har en tydligt lägre kapacitet.
- Apparaten stängs av automatiskt när batteriet är urladdat.

LADDA BATTERIET

- Innan du använder apparaten för första gången måste du ladda batteriet under 3 timmar (typ 652.02) eller 3,5 timmar (typ 652.03). Ladda därefter apparaten under minst 2,5 timmar (typ 652.02) eller 3 timmar (typ 652.03).
- Slå från apparaten med strömbrytaren (fig.1 - ref. 3). Batteriet kan endast laddas när apparaten är avstängd.
- Anslut nätdelen (fig.1 - ref. 9) genom att sätta in kontakten i det avsedda jacket i apparaten (fig.1 ref. 5).

Eller anslut nätdelen till basen (fig.1 - ref. 6) genom att sätta in kontakten i det avsedda jacket i basen (fig.1 - ref. 5) och placera apparaten i basen.

- Anslut nätdelen till eluttaget.
- Under laddningen tänds den röda lampan (fig.1 - ref. 8).
- **Typ 652.02:** under laddningen av batteriet indikerar de 4 gröna lysdioderna den aktuella laddningsnivån. När 3 lysdioder är tända (ca 90 min. laddning) är apparaten klar att användas trådlöst i upp till 60 min.
- **Typ 652.03:** efter ca 90 min. laddning börjar den röda lampan (fig.1 - ref. 8) att blinka. Med en här laddningsnivån kan apparaten användas trådlöst i upp till 60 min.
- När laddningen är klar, släcks den röda lampan (fig.1 - ref. 8).
- När batteriet är fulladdat kan apparaten användas under ca 100 minuter utan att anslutas till elnätet.
- Efter ett visst antal drifttimmar kan laddningstiden i trådlösdrift reduceras något.
- Den högsta laddningsnivån uppnås efter 4-5 laddningar.

JUSTERA KLIPPLÄNGDEN

Apparaten är försedd med ett VARIO-CUT SYSTEM som möjliggör 5 olika klipplängder (fig. 3) med hjälp av det avsedda reglaget (fig. 1 - ref. 4).

KLIPPNING MED STYRKAMMAR

Beroende på vilken klippning som man vill uppnå, är det möjligt att använda apparaten med eller utan styrkammar (fig. 1 - ref. 10). Användningen av styrkammar gör det möjligt att få olika klipplängder från 4 till 20 mm.

SÄTTA PÅ OCH TA AV STYRKAMMEN

- Slå från apparaten.
- För att montera styrkammen, skjut på den genom att trycka på sätet (fig. 4A).
- För att ta av den, utför arbetsmomentet i omvänd ordningsföljd (fig. 4B).

DEMONTERA KNIVARNA

- Slå från apparaten.
- För att ta bort knivarna, skjut ut dem från sätet från undersidan (fig. 5).
- **OBSERVERA: för att återmontera knivarna, sätt reglaget (fig. 1 - ref. 4) på "3.0" (fig.6); sätt först in den bakre delen i sätet (fig. 6, A) och tryck därefter in den främre delen för att låsa den (fig. 6, B).**

OBSERVERA: före monteringen, se till att motortappen (fig. 8 - ref. 1) är riktad på ett sådant sätt att den kan sättas in i sätet inne i knivarna (fig. 8 - ref. 2).

KABELUTRYMME

Basen (fig. 1 - ref. 6) har ett utrymme där kabeln kan rullas upp om du inte behöver hela dess längd (fig. 9).

RENGÖRING OCH UNDERHÅLL

Utför rengöringen och underhållet efter varje användning.

- Alla underhålls- och utbytesarbeten ska utföras när apparaten är AVSTÄNGD och frånkopplad från elnätet.
- Sänk inte ned apparaten i vatten!
- Efter varje användning, ta av kammen och ta bort resterande hår från klipp huvudet och sätet med borsten.
- Rengör apparaten med en mjuk duk som eventuellt är lätt fuktad. Använd aldrig lösningsmedel eller slipande rengöringsmedel!
- Ta av klipp huvudet (fig.5) och smörj regelbundet knivarna och sätet på motortappen på insidan (fig. 8).
- Om apparatens klippförmåga minskar efter lång användning, trots en regelbunden rengöring och smörjning, måste klipp huvudet bytas ut.

AVFALLSHANTERING

Apparaten ska tas omhand enligt gällande miljöskyddsbestämmelser.

Denna apparat överensstämmer med de europeiska direktiven 2004/108/EG, 2009/125/EG, 2006/95/EG och bestämmelserna (EG) nr 278/2009.



GARANTI

Nedan angivna villkor gäller för den garanti som VALERA ger för den apparat du har köpt:

1. Det är garantivillkoren som fastställs av vår officiella distributör i inköpslandet som gäller. I Schweiz och i länder där europadirektiv 44/99/EG gäller är garantiperioden 24 månader när apparaten används för hushållsbruk och 12 månader när den används för yrkesbruk och liknande. Garantiperioden löper från datum för inköp av apparaten. Som inköpsdatum gäller datumet som resulterar av köpehandlingen eller av detta garantibevis som ska vara ifyllt och stämplat av säljaren.
2. För att garantin ska vara giltig måste detta garantibevis eller köpehandlingen visas upp.
3. Garantin täcker åtgärdande av alla defekter som uppstår under garantiperioden och som beror på påvisade material- eller tillverkningsdefekter. Åtgärdandet av defekterna på produkten kan ske genom reparation eller byte av själva produkten. Garantin täcker inte defekter eller skador som orsakats av anslutning till elektriska nät som inte uppfyller kraven i gällande bestämmelser, som orsakats olämplig användning av produkten eller av att bruksanvisningarna inte har följts.
4. Alla andra krav utesluts från garantin, särskilt skadeståndskrav för eventuella skador utöver skadorna som kan uppstå på själva apparaten. Undantag görs dock för ansvar som eventuellt uttryckligen fastställs i gällande lag.
5. Garantiservicen utförs kostnadsfritt, men den ger inte rätt till förlängning eller förnyelse av garantiperioden.
6. Garantin upphör att gälla om ändringar görs på apparaten eller om reparationer görs av icke auktoriserade personer.

Om fel uppstår ska apparaten återsändas väl emballerad tillsammans med ett daterat garantibevis som ska vara stämplat av återförsäljaren. Apparaten ska sändas till något av våra auktoriserade Servicecenter eller till återförsäljaren, som i sin tur sedan sørjer för att apparaten skickas vidare till den officiella importören för garantireparation.



Symbolen , på produkten eller emballaget anger, att produkten inte får hanteras som hushållsavfall. Den skall i stället lämnas in på uppsamlingsplats för återvinning av el- och elektronikkomponenter. Genom att säkerställa att produkten hanteras på rätt sätt bidrar du till att förebygga eventuellt negativa miljö- och hälsoeffekter, som kan uppstå om produkten kasseras som vanligt avfall. För ytterligare upplysningar om återvinning bör du kontakta lokala myndigheter eller sophämtningstjänst eller affären där du köpte varan.

KÄYTTÖOHJEET - Malli 652.02 - Malli 652.03

Lue huolellisesti nämä ohjeet ennen laitteen käyttöä.

Saatavana myös osoitteesta www.valera.com

VAROITUKSIA

- Tärkeää: lisäsuojauksen varmistamiseksi sähköjärjestelmään on suositeltavaa asentaa erotuskytkin, jonka laukeamiskynnys on korkeintaan 30 mA. Kysy lisätietoja asiantuntevalta sähköasentajalta.
- Tarkista ennen käyttöä, että laite on täysin kuiva.
- HUOMIO: älä käytä tätä laitetta kylpyammeen, pesualtaan tai muun vettä sisältävän astian lähellä.
- Laitteen käyttö on sallittu yli 8-vuotiaille lapsille ja fyysisesti, aisteiltaan tai henkisesti rajoitteisille henkilöille tai henkilöille, joilla ei ole kokemusta laitteen käytöstä, vain siinä tapauksessa, että käyttöä valvotaan riittävästi tai heille on neuvottu käyttämään laitetta turvallisella tavalla ja he ovat tietoisia käyttöön liittyvistä vaaroista.
- Älä anna lasten leikkiä laitteella.
- Lapset eivät saa puhdistaa tai huoltaa laitetta ilman valvontaa.
- Älä käytä laitetta, jos siinä on jokin toimintahäiriö. Älä yritä korjata sähkölaitetta omatoimisesti, vaan käänny aina ammattitaitoisen sähköasentajan puoleen. Jos laitteen virtajohto vaurioituu, vaarojen välttämiseksi johdon saa vaihtaa vain valmistaja tai valtuutettu huoltoliike tai joku muu ammattitaitoinen sähköasentaja.
- Jos laitetta käytetään kylpyhuoneessa, irrota pistoke pistorasiasta käytön jälkeen, sillä vesi aiheuttaa vaaran myös silloin, kun laitteesta on kytketty virta pois päältä.
- Laitteen saa kytkeä ainoastaan vaihtovirtajännitteeseen. Tarkista, että verkkovirran jännite vastaa laitteeseen merkittyä jännitearvoa.
- Kytke virta pois laitteesta aina käytön jälkeen ja irrota pistoke pistorasiasta. Älä irrota pistoketta pistorasiasta virtajohdosta vetämällä.
- Älä irrota pistoketta pistorasiasta märin käsin.
- Ennen kuin kytket laitteen toimintaan, tarkista aina, että itse laite sekä virtayksikkö ja virtajohto ovat kunnossa.

- Älä jätä laitteen pakkausmateriaaleja (muovipussit, pahvilaatikko jne.) lasten ulottuville, sillä ne voivat aiheuttaa vaaratilanteita.
- Laitetta saa käyttää vain sen käyttötarkoituksen mukaisesti. Kaikki muut käyttötavat katsotaan asiattomaksi käytöksi, ja ne voivat olla vaarallisia. Valmistaja ei vastaa mahdollisista vahingoista, jotka ovat aiheutuneet asiattomasta tai virheellisestä käytöstä.
- Älä altista laitetta alle 0 °C:n tai yli 40 °C:n lämpötilalle. Älä pidä laitetta suorassa auringonvalossa.
- Älä lataa laitetta kosteassa ympäristössä äläkä laita laitetta lataukseen märkänä.
- Laitteessa on NiMH-akku (nikkeli-metallihydridi). Ympäristön suojelemiseksi käytöstäpoistettuja akkuja ei saa hävittää kotitalousjätteen mukana, vaan ne on toimitettava asianmukaiseen keräyspisteeseen.
- Anna pariston poisto ammattitaitoisen henkilöstön tai kierrätys- ja käsittelykeskuksen tehtäväksi.
- Älä altista paristoa liialliselle kosteudelle tai kosketukseen nestemäisten aineiden kanssa.
- Pidä paristo riittävällä etäisyydellä magneettikentistä, lämmönlähteistä ja avotulesta.
- Naarmujen tai haavojen vaara. Jos talla tai teräsarja on vaurioitunut, älä käytä niitä, vain vaihda heti tilalle uudet.
- Varo raapimasta ihoa, jos käytät laitetta teräsarjan kanssa ilman talloja.

KÄYTTÖOHJEET

Osat

- | | |
|----------------------------------------------------|------------------------------------------------------------------------|
| 1 Hiustenleikkuukone | 9 Muuntaja |
| 2 Hiusten leikkausteräsarja, 46 mm | 10 Tallat |
| 3 Virtakytkin | 11 Puhdistusharja |
| 4 Leikkuupituuden valitsin | 12 Voiteluöljy |
| 5 Muuntajan pistorasia | 13 Parta- ja viiksiteräsarja
(lisävaruste, ei tule laitteen mukana) |
| 6 Jalusta | 14 Muotoiluteräsarja
(lisävaruste, ei tule laitteen mukana) |
| 7 Akun lataustason ilmaisin (vain mallissa 652.02) | |
| 8 Lataustason merkkivalo | |

Laite toimii sekä verkkovirralla että langattomasti (ilman virtajohtoa) ladattavan akun avulla.

KÄYTTÖ VERKKOVIIRRALLA

Kytke muuntaja (kuva 1 - kohta 9) kiinnittämällä liitin laitteen liitinaukkoon (kuva 1 - kohta 5). Kytke muuntaja pistorasiaan.

Varoitus: jos laite ei toimi verkkovirralla akun latauksen tyhjennyttyä kokonaan, kytke laite pois päältä, lataa akkua noin viisi minuuttia ja kytke laite uudelleen päälle verkkovirtaan kytkettyinä.

KÄYTTÖ AKULLA

Malli 652.02

- Laitteessa on akun lataustason merkkivalo (kuva 2).
 - valoa palaa = lataustaso 100 %
 - 3 valoa palaa = lataustaso 75 %
 - 2 valoa palaa = lataustaso 50 %
 - 1 valo palaa = lataustaso 25 %
- Kun lataustason merkkivalo (kuva 1 - kohta 8) vilkkuu, akun lataustaso on alle 25 %.
- Lataa akku vasta, kun havaitset, että laitteen teho on heikentynyt selvästi.
- Kun akku on tyhjä, laite kytkeytyy pois toiminnasta automaattisesti.

Malli 652.03

- Lataa akku vasta, kun havaitset, että laitteen teho on heikentynyt selvästi.
- Kun akku on tyhjä, laite kytkeytyy pois toiminnasta automaattisesti.

AKUN LATAAMINEN

- Akkua on ladattava 3 tuntia (malli 652.02) tai 3,5 tuntia (malli 652.03) tuntia ennen laitteen ensimmäistä käyttöä. Lataa akkua seuraavilla latauskerroilla vähintään 2,5 tuntia (malli 652.02) tai 3 tuntia (malli 652.03).
- Katkaise virta laitteesta kytkimellä (kuva 1 - kohta 3). Akku voidaan ladata vain virta katkaistuna laitteesta.
- Kytke muuntaja (kuva 1 - kohta 9) kiinnittämällä liitin laitteen liitinaukkoon (kuva 1 - kohta 5). Tai kytke muuntaja telineeseen (kuva 1 - kohta 6) kiinnittämällä liitin telineen liitinaukkoon (kuva 1 - kohta 5) ja aseta laite telineeseen.
- Kytke muuntaja pistorasiaan.
- Punainen merkkivalo palaa latauksen aikana (kuva 1 - kohta 8).
- **Malli 652.02:** Akun latauksen aikana neljä vihreää merkkivaloa ilmaisevat tason, jolle akku on latautunut. Kun kolme merkkivaloa palaa jatkuvasti (noin 90 minuutin latauksen jälkeen), laitetta voi käyttää ilman virtajohtoa enintään 60 minuuttia.
- **Malli 652.03:** Kun akkua on ladattu noin 90 minuuttia, punainen merkkivalo (kuva 1 - kohta 8) alkaa vilkkua. Tällä lataustasolla laitetta voi käyttää ilman virtajohtoa enintään 60 minuuttia.
- Kun akku on ladattu täyteen, punainen merkkivalo (kuva 1 - kohta 8) sammuu.
- Laitetta voi käyttää täyteen ladatulla akulla 100 minuuttia ilman verkkovirtaan kytkentää.
- Tietyn käyttöajan kuluttua latauksen kesto laitteen akkukäytössä voi lyhentyä huomattavasti.
- Suurin lataustaso saavutetaan 4-5 latauksen jälkeen.

LEIKKUUPITUUDEN SÄÄTÄMINEN

Laitteessa on leikkuupituuden säätöjärjestelmä (VARIO-CUT), josta voidaan valita viisi erilaista leikkuupituutta (kuva 3) valitsimen (kuva 1 - kohta 4) avulla.

LEIKKAAMINEN TALLOJEN AVULLA

Halutun leikkauksen mukaisesti laitetta voidaan käyttää tallojen kanssa tai ilman niitä (kuva 1 kohta 10). Tallojen avulla leikkuupituutta voidaan säätää 4–20 mm:n välillä.

TALLAN KIINNITTÄMINEN JA IRROTTAMINEN

- Katkaise virta laitteesta.
- Talla kiinnitetään liu'uttamalla ja painamalla se paikalleen (kuva 4A).
- Talla irrotetaan suorittamalla sama toimenpide päinvastaisessa järjestyksessä (kuva 4B).

TERIEN IRROTTAMINEN

- Katkaise virta laitteesta.
- Terät irrotetaan työntämällä ne alapuolelta pois paikaltaan (kuva 5).
- **HUOMIO: terät kiinnitetään asettamalla valitsin (kuva 1 - kohta 4) asentoon 3.0. (kuva 6) Työnnä ensin takaosa paikalleen (kuva 6A) ja sulje etuosa sen jälkeen painamalla alas (kuva 6B).**

HUOMIO: Tarkista ennen terän kiinnittämistä, että moottorin tappi (kuva 8 - kohta 1) on suunnattu siten, että se menee paikalleen terän sisäsvulle (kuva 8 - kohta 2).

VIRTAJOHDON LOKERO

Jalustassa (kuva 1 - kohta 6) on lokero, johon virtajohtoon voi kiertää kiepille ylimääräiseltä pituudeltaan (kuva 9).

PUHDISTUS JA HUOLTO

Puhdista ja huolla jokaisen käytön jälkeen.

- Laitteen on oltava kytketty POIS päältä ja irrotettu muuntajasta kaikkien huolto- ja vaihtotoimenpiteiden aikana.
- Älä upota laitetta veteen!
- Irrota tallat ja poista hiukset leikkauspäästä ja sen alustasta puhdistusharjan avulla jokaisen käytön jälkeen.
- Puhdista laitteen runko-osa pehmeällä ja tarvittaessa kostutetulla liinalla. Älä käytä missään tapauksessa liuotainaineita tai hankaavia puhdistusaineita!
- Irrota leikkuupää (kuva 5) ja voitele terät ja laitteen sisällä oleva moottorin tapin alusta säännöllisesti öljyllä (kuva 8).
- Jos laitteen leikkausteho tuntee heikkenevän pitkän käytön jälkeen säännöllisestä puhdistuksesta ja voitelusta huolimatta, leikkuupää on vaihdettava.

KÄYTÖSTÄPOISTO JA HÄVITTÄMINEN

Laitteen käytöstäpoistossa ja hävittämisessä on noudatettava ympäristönsuojelumääräyksiä.

Tämä laite vastaa Euroopan direktiivejä 2004/108/EY, 2006/95/EY, 2009/125/EY sekä CE-määräystä nro 278/2009.



Takuu

VALERA myöntää ostamallesi laitteelle takuun seuraavien ehtojen mukaisesti:

1. Ostomaan valtuutetun jälleenmyyjän määrittämät takuehdot ovat voimassa. Sveitsissä sekä maissa, joissa noudatetaan Euroopan yhteisön direktiiviä 44/99/EY, takuu-aika on 24 kuukautta kotikäytössä ja 12 kuukautta ammattikäytössä tai vastaavassa. Takuu-aika alkaa laitteen ostopäivästä. Ostopäiväksi katsotaan päivämäärä, jonka myyjä on merkinnyt oheiseen asianmukaisesti täytettyyn ja leimalla varustettuun takuutodistukseen, tai ostokuitin päivämäärä.
2. Takuu on voimassa vain oheista takuutodistusta tai ostokuitia vastaan.
3. Takuu kattaa kaikkien sellaisten takuu-aikana esiintyvien vikojen poistamisen, jotka ovat aiheutuneet valmistusmateriaaleissa tai valmistuksessa todetuista vioista. Laitteen vikojen poistaminen voi tapahtua korjaamalla tai vaihtamalla tuote uuteen. Takuu ei kata vikoja, jotka ovat aiheutuneet laitteen kytkemisestä muuhun kuin standardinmukaiseen sähköverkkoon, tuotteen virheellisestä käytöstä ja puutteellisesta käyttöohjeiden noudattamisesta.
4. Kaikki muut vahingonkorvausvaatimukset suljetaan pois, erityisesti laitteeseen liittymättömien mahdollisten vahinkojen korvaaminen, lukuunottamatta voimassaolevien lakien nimenomaisesti määrittämää.
5. Takuupalvelusta ei peritä korvausta. Takuupalvelun käyttö ei pidennä eikä aloita alusta takuu-aikaa.
6. Takuu raukeaa, jos laitetta käsitellään omavaltaisesti tai korjataan valtuuttamattomien henkilöiden toimesta.

Jos laitteessa esiintyy joku vika, palauta se hyvin pakattuna yhdessä myyjän päiväämän ja leimaaman takuutodistuksen kanssa johonkin valtuutettuun huoltoliikkeeseemme tai jälleenmyyjälle, joka toimittaa sen viralliselle maahantuojalle takuukorjausta varten.



Symboli  joka on merkitty tuotteeseen tai sen pakkaukseen, osoittaa, että tuotetta ei saa käsitellä talousjätteenä. Tuote on sensijaan luovutettava sopivaan sähkö ja elektroniikkaalaitteiden kierrätyksestä huolehtivaan keräyspisteeseen. Tämän tuotteen asianmukaisen hävittämisen varmistamisella, autetaan estämään sen mahdolliset ympäristöön ja terveyteen kohdistuvat haittavaikutukset, joita voi aiheutua muussa tapauksessa tämän tuotteen epäasianmukaisesta jätehävittämisestä. Tarkempia tietoja tämän tuotteen kierrättämisestä saat kuntasi jäteasiota hoitavalta viranomaiselta tai liikkeestä josta tuote on ostettu.

BRUGERVEJLEDNING - type 652.02, type 652.03

Læs omhyggeligt denne brugervejledning, før apparatet tages i anvendelse.

Findes også på siden www.valera.com

ADVARSLER

- **Vigtigt:** for at sikre ekstra beskyttelse anbefales det at installere en differentialafbryder i det elektriske anlæg, der skal forsyne apparatet, med en grænse for afbrydelse på maksimalt 30 mA. For yderligere oplysninger skal man henvende sig til en autoriseret elektriker.
- Sørg for, at apparatet er helt tørt, før det tages i anvendelse.
-  **PAS PÅ:** brug aldrig dette apparat i nærheden af badekar, håndvaske eller andre beholdere med vand.
- Dette apparat kan betjenes af børn fra 8 år og af personer, som er fysisk, sensorisk eller psykologisk funktionshæmmede, eller som mangler den nødvendige erfaring og viden, såfremt de er under passende opsyn, eller først er blevet instrueret i sikker brug af apparatet og er klar over de tilhørende risici.
- Børn må ikke leget med apparatet.
- Børn må ikke foretage rengøring og vedligeholdelse uden opsyn.
- Brug ikke apparatet, hvis det udviser fejl. Prøv aldrig at reparere elektriske apparater på egen hånd, men kontakt altid en autoriseret elektriker. Hvis elledningen er beskadiget, skal den udskiftes af producenten eller af deres tekniske serviceværksted, eller under alle omstændigheder af en person med tilsvarende kvalifikationer, for at hindre enhver risiko.
- Når apparatet anvendes i et badeværelse, skal strømforsyningen afbrydes efter brug, da tilstedeværelsen af vand i nærheden udgør en fare, også selv om apparatet er slukket.
- Slut kun apparatet til en vekselstrømskilde, og kontrollér, at netspændingen svarer til spændingen angivet på apparatet.
- Efter brug skal apparatet altid slukkes og stikket tages ud af stikkontakten. Tag ikke stikket ud af stikkontakten ved at trække i ledningen.
- Træk aldrig stikket ud af stikkontakten med våde hænder.
- Før apparatet tændes, skal man kontrollere dets tilstand samt tilstanden af strømforsyningen og forsyningsledningen.

- Elementerne i emballagen (plastposer, papæsker osv.) skal holdes uden for børns rækkevidde, da de udgør en potentiel fare.
- Dette apparat må udelukkende anvendes til den brug, som det er designet til. Al anden brug anses for ukorrekt og dermed farlig. Producenten frasiger sig ethvert ansvar for eventuelle skader, der stammer fra ukorrekt og fejlagtig brug.
- Apparatet må ikke udsættes for temperaturer på under 0°C eller over 40°C. Undgå direkte og længerevarende udsættelse for direkte sollys.
- Foretag ikke opladning i fugtige omgivelser, og sæt aldrig et fugtigt apparat til opladning.
- Apparatet har et NiMH batteri. For at beskytte miljøet anbefaler vi, at man ikke bortskaffer brugte batterier med husholdningsaffaldet, men at de afleveres på en specifik affaldsstation.
- Lad en autoriseret tekniker fjerne batteriet, eller få det gjort på genbrugsstationen.
- Udsæt ikke batteriet for kraftig fugt eller kontakt med flydende substanser.
- Hold batteriet på passende afstand af magnetfelter, varmekilder og åben ild.
- Fare for ridser eller snit. Hvis en kam eller et knivsæt bliver beskadiget, må de ikke anvendes, men skal straks udskiftes.
- Pas på ikke at komme til at snitte i huden, hvis apparatet bruges uden påsat kam.

BRUG

DELE

- | | |
|------------------------------------------------------|---------------------------------------------------------------------------------------|
| 1 Hårtrimmer | 9 Adapter |
| 2 Sæt af knive til hår 46 mm | 10 Styrekamme |
| 3 Afbryder on/off | 11 Lille børste til rengøring |
| 4 Vælger til klippelængder | 12 Smøreolie |
| 5 Adapterstik | 13 Knivsæt til skæg og overskæg
(ekstraudstyr ; følger ikke med apparatet) |
| 6 Sokkel | 14 Knivsæt til specialeffekter
(ekstraudstyr ; følger ikke med apparatet) |
| 7 Indikator for batteriladning.
(Kun type 652.02) | |
| 8 Kontrollampe for ladning | |

Apparatet virker både med strømforsyning fra elnettet og ledningsfrit med genopladeligt batteri.

STRØMFORSYNING FRA ELNETTET

Slut adapteren (fig. 1 - ref. 9) til ved at sætte det tilhørende stik i apparatet (fig. 1 - ref. 5). Sæt adapteren i stikkontakten.

Advarsel: hvis apparatet, når batteriet er helt afladet, ikke skulle fungere med elforsyning, skal man slukke det, oplade batteriet i ca. 5 minutter, og derefter tænde for apparatet igen med nettilslutning.

FUNKTION MED BATTERI

Type 652.02

- Apparatet har en indikator for batteriladning med lysdiode (fig. 2).
 - 4 lysdioder tændt = 100% ladning
 - 3 lysdioder tændt = 75% ladning
 - 2 lysdioder tændt = 50% ladning
 - 1 lysdiode tændt = 25% ladning
- Når kontrollampen for ladning (fig. 1 – ref. 8) blinker, betyder det, at batteriet har under 25% ladning.
- Batteriet skal først oplades, når man mærker en væsentlig effektføringelse.
- Når batteriet er afladet, slukker apparatet automatisk.

Type 652.03

- Batteriet skal kun oplades, når man mærker en væsentlig effektføringelse.
- Når batteriet er afladet, slukker apparatet automatisk.

OPLADNING AF BATTERIET

- Før apparatet tages i brug for første gang, er det nødvendigt at oplade batteriet i 3 timer (type 652.02) eller i 3,5 timer (type 652.03). De efterfølgende gange skal man lade batteriet oplade i mindst 2,5 time (type 652.02) eller i 3 timer (type 652.03).
- Sluk apparatet på afbryderen (fig. 1 - ref. 3). Genopladning af batteriet er kun mulig med slukket apparat.
- Slut adapteren (fig. 1 - ref. 9) til ved at sætte det tilhørende stik i apparatet (fig. 1 - ref. 5). Eller slut adapteren til soklen (fig. 1 - ref. 6) ved at sætte stikket i kontakten på soklen (fig. 1 - ref. 5) og sætte apparatet i.
- Sæt adapteren i stikkontakten.
- Under opladningen tænder den røde kontrollampe (fig. 1 - ref. 8).
- **Type 652.02:** Under opladningen af batteriet angiver de 4 grønne lysdioder det opnåede ladningsniveau. Med 3 dioder lysende fast (ca. 90 min. opladning) kan apparatet allerede anvendes ledningsfrit i op til 60 min.
- **Type 652.03:** efter ca. 90 min. opladning begynder den røde kontrollampe (fig. 1 - ref. 8) at blinke. Med det ladningsniveau kan apparatet allerede anvendes ledningsfrit i op til 60 min.
- Når opladningen er fuldendt, slukker den røde kontrollampe (fig. 1 - ref. 8).
- Når batteriet er fuldt opladet, kan det anvendes i ca. 100 minutter uden tilslutning til elnettet.
- Efter et vist antal driftstimer kan varigheden af opladningen i ledningsfri funktion blive reduceret betragteligt.
- Det maksimale opladningsniveau opnås efter 4 - 5 genopladninger.

REGULERING AF KLIPPELÆNGDEN

Apparatet er forsynet med VARIO-CUT SYSTEMET, der giver mulighed for at vælge 5 forskellige klippelængder (fig. 3) på den tilhørende vælger (fig. 1 - ref. 4).

TRIMNING MED STYREKAMMENE

Afhængigt af den ønskede klippeform er det muligt at anvende apparatet med eller uden styrekammer (fig. 1 - ref. 10). Brugen af styrekammer giver mulighed for at opnå forskellige klippelængder fra 4 til 20 mm.

MONTERING OG AFMONTERING AF STYREKAMMEN

- Sluk apparatet.
- Til montering af styrekammen skal man lade den glide ved at skubbe den ind i sædet (fig. 4A).
- For at tage den af skal operationen foretages i omvendt orden (fig. 4B).

AFMONTERING AF KNIVEN

- Sluk apparatet.
- For at fjerne kniven skal den skubbes ud af sædet nedefra (fig. 5).
- **PAS PÅ: for at genmontere kniven skal man placere vælgeren (fig. 1 - ref. 4) på "3.0" (fig. 6). Indsæt først den bagerste del i sædet (fig. 6, A), skub derefter på den forreste del for at lukke til (fig. 6, B).**

PAS PÅ: før kniven monteres, skal man kontrollere, at motortappen (fig. 8 - ref. 1) er drejet, så den kan komme ind i sædet på den indvendige side af kniven (fig. 8 - ref. 2).

RUM TIL OPRULNING AF LEDNINGEN

Soklen (fig. 1 – ref. 6) er forsynet med et rum, hvor en del af ledningen kan rulles op, hvis man ikke har brug for hele dens længde (fig. 9).

RENGØRING OG VEDLIGEHOLDELSE

Foretag rengøring og vedligeholdelse efter hver brug.

- Alle rengøring- og vedligeholdelsesindgreb skal foretages med SLUKKET apparat, der er taget ud af stikkontakten.
- Nedsænk aldrig apparatet i vand!
- Efter hver brug skal kammen tages af, og hårresterne fjernes fra hovedet og knivens sæde med den lille børste.
- Rengør apparatets hus med en blød klud, der eventuelt er let fugtet. Brug under ingen omstændigheder opløsningsmidler eller slibemidler!
- Fjern hovedet (fig. 5), og påfør regelmæssigt olie på kniven og motortappen på den indvendige side (fig. 8).
- Hvis apparatets klippeevne skulle blive forringet efter lang tid brug og på trods af regelmæssig rengøring og smøring, er det nødvendigt at udskifte hovedet.

BORTSKAFFELSE

Apparatet skal bortskaffes i medfør af reglerne for miljøbeskyttelse.

Dette apparat er i overensstemmelse med de europæiske direktiver 2004/108/EF, 2009/125/EF, 2006/95/EF og forordning (EF) nr. 278/2009.



GARANTI

VALERA garanterer apparatet, som De har købt, på følgende betingelser:

1. Det er garantibestemmelserne, der er fastsat af vores officielle distributør i købslandet, der er gældende. I Schweiz og i de lande, hvor det europæiske direktiv 44/99/EØF gælder, er garantiperioden på 24 måneder til hjemmebrug og på 12 måneder til professionel eller lignende brug. Garantiperioden starter fra apparatets købsdato. Som købsdato gælder datoen, der fremgår af dette garantibevis, der er behørigt udfyldt og stemplet af forhandleren, eller af købsdokumentet.
2. Garantien gælder kun ved forevisning af dette garantibevis eller købsdokumentet.
3. Garantien dækker fjernelsen af alle fejl, der opstår i garantiperioden som følge af stadfæstede materiale- eller fabrikationsfejl. Fjernelsen af apparatets fejl kan ske ved enten at reparere produktet eller udskifte det. Garantien dækker ikke fejl eller skader forårsaget af tilslutning til elnettet, der ikke er i overensstemmelse med normerne, af forkert brug af produktet eller manglende overholdelse af brugsanvisningen.
4. Ethvert andet krav er udelukket, specielt med hensyn til erstatning for eventuelle skader, der ligger uden for apparatet, undtagen det eventuelle ansvar, der udtrykkeligt er fastsat af de gældende love.
5. Garantiservicen udføres uden debitering; den udgør ikke en forlængelse eller en ny start på garantiperioden.
6. Garantien bortfalder, hvis apparatet behandles forkert eller repareres af uautoriserede personer. I tilfælde af skade bedes De returnere apparatet godt emballeret og med garantibeviset, der er reglementeret dateret og stemplet af sælgeren, til et af vores autoriserede servicecentre eller til Deres forhandler, der vil sørge for at sende det til den officielle importør for reparation under garantien.



Symbolet  t på produkt og emballage angiver, at produktet ikke må betragtes som normalt husholdningsaffald, men skal bringes til et egnet opsamlingssted for genbrug af elektriske og elektroniske apparater. Ved at bortskaffe dette produkt på en egnet måde bidrager man til at undgå eventuelle negative følger for miljø og helbred, der kan stamme fra uegnet bortskaffelse af produktet. For mere detaljerede oplysninger om genbrug af dette produkt kontaktes kommunen, den lokale genbrugsplads eller forretningen, hvor produktet er købt.

HASZNÁLATI UTASÍTÁS - Típus 652.02 - Típus 652.03

A berendezés használata előtt figyelmesen olvassa el a jelen utasításokat.

Elérhető a www.valera.com oldalon is

VIGYÁZAT!

- Fontos: fokozott védelem biztosításához javasoljuk, hogy a berendezés tápfeszültségét biztosító elektromos hálózatba egy nem több, mint 30 mA beavatkozási áramerősségű differenciál megszakító legyen beépítve. Amennyiben további információkra van szüksége, forduljon szokásos villanszerelőjéhez.

- A használata előtt ellenőrizze a készüléket, hogy teljesen száraz-e.



- FIGYELEM: A készüléket ne használja fürdőkád, mosdó vagy más víztároló edény közelében.

- A készüléket 8 évnél idősebb gyermekek, valamint korlátozott fizikai, érzékszervi vagy mentális képességű, illetve tapasztalattal és ismeretekkel nem rendelkező személyek csak megfelelő felügyelet mellett használhatják, vagy pedig ha biztonságosan megtanították számukra a készülék használatát, és tudatában vannak a készülékkel kapcsolatos veszélyeknek.

- Gyermekek nem játszhatnak a készülékkel.

- Felügyelet nélküli gyermekek nem végezhetik a tisztítási és karbantartási műveleteket.

- Ne használja a készüléket, ha rendellenességet mutat. Ne próbálja egyedül megjavítani az elektromos készüléket, forduljon erre felhatalmazott szakemberhez. Ha a tápvezeték megsérült, a gyártó, a gyártó vevőszolgálat vagy hasonló felkészültségű szakember ki kell, hogy cserélje úgy, hogy minden kockázatot el lehessen kerülni.

- Amikor a készüléket fürdőszobában használja, húzza ki a csatlakozódugaszt a használat után, mivel a víz közelsége még akkor is veszélyt jelent, amikor a készülék ki van kapcsolva.

A készüléket csak váltóáramú hálózati aljzatba csatlakoztassa, ellenőrizze, hogy a hálózati feszültség megegyezik-e a készülék adatlapján feltüntetett értékkel.

- Használat után mindig kapcsolja ki a készüléket, és húzza ki a dugaszt az aljzattól. A dugaszt ne a vezetéknél fogva húzza ki az aljzattól.

- Nedves kézzel tilos kihúzni a csatlakozódugót a hálózati aljzattól!

- A készülék bekapcsolása előtt mindig ellenőrizze annak állapotát, valamint ellenőrizze a tápegységet és a tápvezetékét is.
- A készülék csomagolásához felhasznált anyagokat (műanyag zacskók, papírdobozok stb.) ne hagyja kisgyermek közelében!
- A készülék csak a rendeltetésének megfelelő célra használható. Bármilyen más alkalmazása nem megfelelőnek, és ezáltal veszélyesnek minősül. A rendeltetésnek nem megfelelő vagy helytelen használatból eredő károkért a gyártó semmilyen felelősséget sem vállal.
- A készüléket nem szabad 0°C-nál alacsonyabb vagy 40°C-nál magasabb hőmérsékletnek kitenni. Ne érje a készüléket közvetlen, hosszantartó napsugárzás.
- Ne hagyja a készüléket a töltőn nedves helyen, illetve ne töltsé újra a készüléket amikor az nedves.
- A készülék NiMH akkumulátorral van szállítva. A környezet védelmében javasoljuk, hogy a tönkrement akkumulátorokat ne a háztartási hulladékgyűjtőbe dobja, hanem az ilyen hulladékok számára kijelölt gyűjtőbe adja le.
- Az akkumulátort képzett szakember vagy a kezeléssel/begyűjtéssel foglalkozó központ kell, hogy eltávolítsa
- Ne tegye ki az akkumulátort túlzott párának, és ne érintkezzen az akkumulátor folyadékkal
- Az akkumulátort mágneses tétől, hőforrástól és nyílt lángtól megfelelő távolságban kell tartani.
- Karcolások vagy vágások előfordulásának veszélye. Ne használjon sérült fésűt vagy késkészletet, hanem azonnal cserélje ki azokat, mivel sérüléseket okozhatnak.
- Vigyázzon, hogy ne karcolja meg a bőrt, amikor a készüléket fésű nélküli késkészlettel használja.

A KÉSZÜLÉK HASZNÁLATA

RÉSZEGYSÉGEK

- | | |
|-----------------------------------------------------------|-----------------------------------------------------------------------------------------------------|
| 1 Hajvágó | 9 Töltő |
| 2 46 mm-es hajvágó késkészlet | 10 Vezető fésűk |
| 3 Be/ki kapcsoló | 11 Tisztító kefe |
| 4 Vágáshosszválasztó | 12 Kenőolaj |
| 5 Transzformátorcsatlakozó | 13 Szakáll- és bajuszvágó kés készlet
(opcionális; a készülékkel együtt nem kerül leszállításra) |
| 6 Tartó | 14 Formázó kés készlet (opcionális; a készülékkel együtt nem kerül leszállításra) |
| 7 Akkumulátor-töltésszint jelzője.
(Csak 652.02 típus) | |
| 8 Töltésellenőrző led | |

A készülék hálózati táplálással és vezeték nélkül is tud működni, mivel tölthető akkumulátorral van ellátva.

HÁLÓZATI TÁPEGYSÉG

Csatlakoztassa a transzformátort (1. ábra - 9. pont) úgy, hogy bedugja a csatlakozót a készüléken levő aljzatba (1. ábra - 5. pont).

Csatlakoztassa a transzformátort az elektromos hálózatba.

Figyelem: Ha a készülék nem működik a hálózati feszültségről, amikor az akkumulátora teljesen le van merülve, akkor kapcsolja ki, töltsen kb. 5 percig az akkumulátort, majd ezután kapcsolja be újra a készüléket a hálózati feszültségről üzemeltetve.

MŰKÖDÉS AKKUMULÁTORRÓL

652.02 típus

- A készülék egy ledes töltésszintjelzővel rendelkezik (2. ábra).
 - 4 led világít = 100%-os töltés
 - 3 led világít = 75%-os töltés
 - 2 led világít = 50%-os töltés
 - 1 led világít = 25%-os töltés
- Amikor a töltésellenőrző led (1. ábra - 8. hiv.) villog, ez azt jelenti, hogy az akkumulátor töltésszintje 25% alatt van.
- Csak akkor töltsen fel a készüléket, amikor nagymértékben lecsökken a készülék teljesítménye.
- Amikor az akkumulátor lemerül, a készülék automatikusan kikapcsol.

652.03 típus

- Csak akkor töltsen fel a készüléket, amikor nagymértékben lecsökken a készülék teljesítménye.
- Amikor az akkumulátor lemerül, a készülék automatikusan kikapcsol. .

AZ AKKUMULÁTOR FELTÖLTÉSE

- A készülék legelső használata előtt az akkumulátort 3 órán (652.02 típus) vagy 3,5 órán (652.03 típus) keresztül kell feltölteni. Az ezt követő feltöltéseknek legalább 2,5 órán (652.02 típus) vagy 3 órán (652.03 típus) keresztül kell tartaniuk.
- A készüléket az erre a célra szolgáló kapcsolóval (1. ábra - 3. pont) kell kikapcsolni. Az akkumulátort csak a készülék kikapcsolt állapotában lehet feltölteni.
- Csatlakoztassa a transzformátort (1. ábra - 9. pont) úgy, hogy bedugja a csatlakozót a készüléken levő aljzatba (1. ábra - 5. pont).
Vagy csatlakoztassa a transzformátort a tartóhoz (1. ábra - 6. pont) a dugónak a tartón lévő foglalatba történő bedugásával (1. ábra - 5. pont), majd helyezze bele a készüléket a tartóba.
- Csatlakoztassa a transzformátort az elektromos hálózatba.
- Töltés alatt a piros led világít (1. ábra - 8. hiv.).
- **652.02 típus:** a töltés során a 4 zöld led az elért töltési szintet jelzi. Amikor 3 led folyamatosan világít (kb. 90 perc töltés után), a készülék már vezeték nélküli módon tud működni akár 60 percig is.
- **652.03 típus:** kb. 90 perc töltés után a piros led (1. ábra - 8. hiv.) villogni kezd. Ezzel a töltési szinttel a készülék már vezeték nélküli módon tud működni akár 60 percig is.
- A teljes töltés elérésekor a piros led (1. ábra - 8. hiv.) kialszik.
- Az akkumulátor teljes feltöltését követően a készüléket 100 percig lehet használni az elektromos hálózatba történő csatlakoztatása nélkül.
- Bizonyos óraszámú működést követően a vezeték nélküli működés órászáma jelentősen csökkenhet.
- A teljes töltési szintet a készülék 4-5 töltést követően éri el.

VÁGÁSHOSSZ SZABÁLYOZÁSA

A készülék VARIO-CUT SYSTEM-mel rendelkezik, ami 5 különböző vágáshossz beállítását teszi lehetővé (3. ábra) a megfelelő választókapcsoló (1. ábra - 4. hiv.) használatával.

HAJVÁGÁS A VEZETŐFÉSŰK HASZNÁLATÁVAL

A hajvágás stílusától függően a készülék használható vezetőkészlettel, vagy anélkül (1. ábra - 10. hiv.). A vezetőkészlet használata 4 és 20 mm között állítható vágáshosszt tesz lehetővé.

A VEZETŐFÉSŰ FEL- ÉS LESZERELÉSE

- Kapcsolja ki a készüléket
- A vezetőkészlet felhelyezéséhez nyomja azt be az ágyazatába (4A ábra)
- Lehúzásához végezze el fordított irányban a fenti műveletet (4B ábra).

A KÉSEK KICSERÉLÉSE

- Kapcsolja ki a készüléket.
- A pengék eltávolításához alulról nyomja őket ki az ágyazatukból (5. ábra).
- **FIGYELEM:** a pengék felhelyezéséhez a választókapcsolót (1. ábra - 4. hiv.) állítsa "3.0" (6. ábra)-ra; először a hátsó részt illessze az ágyazatba (6. ábra, A), majd az első részt is nyomja be, és zárja le (6. ábra, B).
- FIGYELEM: a penge felszerelése előtt ellenőrizze, hogy a motorpecek (8. ábra - 1. hiv.) olyan irányban álljon, hogy a penge belső oldalán található ágyazathoz hozzá lehessen fémi (8. ábra - 2. hiv.).

VEZETÉKTEKERCESELŐ MÉLYEDÉS

Az alapon (1. ábra - 6. hiv.) egy mélyedés található, itt lehet a vezeték egy részét feltekerceselni, ha nincs szükség a vezetékre teljes hosszában (9. ábra).

TISZTÍTÁS ÉS KARBANTARTÁS

A készüléket minden egyes használata után meg kell tisztítani és karban kell tartani.

- Minden karbantartási és csereműveletet KIKAPCSOLT és a transzformátorról leválasztott gépen kell elvégezni.
- Tilos a készüléket vízbe meríteni!
- Minden használatot követően le kell venni a fésűt, és a kefével el kell távolítani a vágófejről és ágyazatáról a hajmaradványokat.
- A készülék külsőjét puha (szükség esetén enyhén benedvesített) ronggyal tisztítsa. Oldó- vagy súrolószereket tilos használni!
- Távolítsa el a vágófejet (5. ábra) és egyenletesen olajozza meg a nem kerámia kést, és a motorcsap belső részén található foglalatát (8. ábra).
- Ha hosszabb használatot követően – a rendszeresen történő tisztítás és kenés ellenére – a készülék elveszíti a vágóképességét, akkor ki kell cserélni a vágófejet.

MEGSEMMISÍTÉS (HULLADÉKKEZELÉS)

A készüléket a környezetvédelmi előírásoknak tiszteletben tartásával kell hulladékba helyezni.

A készülék megfelel a 2004/108/EK, 2006/95/EK, 2009/125/EK irányelveknek és az (EK) 278/2009 rendeletnek.



GARANCIÁLIS FELTÉTELEK

A VALERA cég az ön által vásárolt készülékre az alábbi feltételek szerint vállal garanciát:

1. A készülékre vonatkozó garanciális feltételeket az abban az országban működő értékesítési partnerünk határozza meg, ahol a készülék vásárlása történt. Svájcban és azokban az országokban, ahol a 44/99/CE európai direktíva érvényben van, a háztartási készülékekre a garancia időtartama 24 hónap, míg az ipari és hasonló alkalmazású készülékek esetében 12 hónap. A garancia időtartama a vásárlás dátumától kezdődik, melyet az eladó jelen garancialevél előírászerű kitöltésével és lepecsételésével vagy a kereskedelmi számla kiállításával igazol.
2. Garancia csak jelen garancialevél vagy a kereskedelmi számla kibocsátásával érvényesíthető.
3. A garancia a garancia időtartama alatt előadódó összes olyan meghibásodás kijavítására vonatkozik, amelyek oka bizonyítottan anyag vagy gyártási hiba volt. A hibák megszüntetése a készülék megjavításával vagy kicserélésével történik. A garancia nem terjed ki az elektromos hálózatba történő helytelen csatlakoztatásból, a nem rendeltetésszerű használatból, törésből, normális elhasználódásból és a Használati Utasításban foglaltak figyelmen kívül hagyásából eredő meghibásodásokra.
4. Az összes egyéb igényre, beleértve a készüléken kívüli esetleges sérüléseket is, a garancia nem terjed ki, kivéve, ha erre a gyártónak jogilag kötelezettsége van.
5. A garanciális javítás elvégzése ingyenes, és nem befolyásolja a garancia lejáratának időpontját.
6. A garancia érvényét veszti, ha a javításokat erre fel nem jogosított személyek végzik.

Meghibásodás esetén kérjük, megfelelően csomagolja be a készüléket, és az előírásnak megfelelően dátummal ellátott és lepecsételt garancialevéllel együtt szállítsa be valamelyik Valera Szervíz Központba, vagy adja át az eladó szervnek, aki elküldi a hivatalos importőrnek a garanciális javítás végrehajtásához.



A terméken vagy a csomagoláson található  szimbólum azt jelzi, hogy a termék nem kezelhető háztartási hulladékként. Ehelyett a terméket el kell szállítani az elektromos és elektronikai készülékek újrahasznosítására szakosodott megfelelő begyűjtő helyre. Azzal, hogy gondoskodik ezen termék helyes hulladékba helyezéséről, segít megelőzni azokat, a környezetre és az emberi egészségre gyakorolt potenciális kedvezőtlen következményeket, amelyeket ellenkező esetben a termék nem megfelelő hulladékkezelése okozhatna. Ha részletesebb tájékoztatásra van szüksége a termék újrahasznosítására vonatkozóan, kérjük lépjen kapcsolatba a helyi önkormányzattal, a háztartási hulladékok kezelését végző szolgálattal vagy azzal a bolttal, ahol a terméket vásárolta.

A VALERA név a Ligo Electric S. A. Svájc bejegyzett védjegye.

NÁVOD K POUŽITÍ ŽEHLIČKY NA VLASY - Typ 652.02 - Typ 652.03

Před používáním přístroje si pozorně přečtěte tento návod k obsluze.

K dispozici také na www.valera.com

UPOZORNĚNÍ

- **Důležité:** pro zvýšení bezpečnosti doporučujeme, aby hodnota chrániče instalovaného v elektrickém systému nebyla větší než 30 mA. Pro další informace kontaktujte kvalifikovaného elektrikáře.
- Před použitím se ujistěte, že je přístroj suchý.
-  **POZOR:** Tento přístroj nepoužívejte v blízkosti vany, umyvadla nebo jiných nádob s vodou.
- Tento přístroj smí používat děti od 8 let věku a osoby s omezenými fyzickými, smyslovými nebo duševními schopnostmi nebo nedostatkem zkušeností a znalostí, pokud jsou pod vhodným dohledem nebo pokud byli poučeni o bezpečném používání tohoto přístroje a pokud si uvědomují související nebezpečí.
- Děti si nesmí s přístrojem hrát.
- Čištění a údržba se nesmí svěřit dětem bez dozoru.
- Přístroj nepoužívejte, pokud vykazuje závady. Nesnažte se elektrický přístroj opravovat sami, obraťte se vždy na příslušnou opravnu. Pokud je přívodní kabel poškozený, musí jej vyměnit výrobce nebo jeho oprávněné servisní středisko nebo osoba s obdobnou kvalifikací tak, aby se předešlo jakémukoli riziku.
- Jestliže používáte přístroj v koupelně, vytáhněte po použití zástrčku ze zásuvky, protože voda je nebezpečná i pro vypnutý přístroj.
- Síťovou zástrčku přístroje zapojte do zásuvky střídavého napětí, ujistěte se, že elektrické napětí ve vaší síti je stejné jako na výrobním štítku.
- Po použití přístroj vždy vypněte a vytáhněte elektrickou zástrčku ze zásuvky. Zástrčku nevytahujte ze zásuvky tahem za kabel.
- Nevytahujte kabel ze sítě mokřýma rukama!
- Před zapnutím přístroje si vždy ověřte jeho stav a zkontrolujte také napájecí adaptér a přívodní šňůru.
- Obal výrobků uchovávejte mimo dosah dětí. Prvky použité při jejich výrobě by mohly stanovit určité nebezpečí pro děti.

- Příklad může být používán pouze k účelům, ke kterým je určen. Jakékoliv jiné použití je nevhodné a proto i nebezpečné. Výrobce nezodpovídá za škody způsobené nevhodným použitím.
- Nevystavujte spotřebič teplotám nižším než 0°C nebo vyšším 40°C. Zamezte vystavování přístroje přímému nebo intenzivnímu slunci.
- Nenechávejte přístroj v nabíječce na mokřém místě a nenabíjejte přístroj, když je mokřý.
- Příklad je vybaven jednou baterií NiMH. S ohledem na životní prostředí doporučujeme nevyhazovat vybité baterie do komunálního dopadu, ale odevzdat je na příslušném sběrném místě.
- Baterii smí vyjmout pouze kvalifikovaný technik nebo pracovník zpracovacího/recyklačního centra
- Baterie nesmí být v příliš vlhkém prostředí a nesmí se na ni dostat žádné kapaliny.
- Baterie musí být v dostatečné vzdálenosti od magnetických polí, zdrojů tepla a volného plamene.
- Nebezpečí poškrábání nebo říznutí. Nepoužívejte hřeben nebo set ostří, pokud jsou poškozené. Ihned je vyměňte.
- Při použití přístroje se setem ostří bez hřebenu dbejte na to, abyste nepoškodili pokožku.

ZPŮSOB POUŽITÍ

PŘÍSLUŠENSTVÍ

- | | |
|---------------------------------------------------------|----------------------------------------------------------------------------------|
| 1 Zastřihovač | 8 Kontrolka nabíjení |
| 2 Sada nožů na stříhání vlasů 46 mm | 9 Nabíječka |
| 3 Spínač zapnuto/vypnuto | 10 Pomocný hřeben |
| 4 Volič délky stříhu | 11 Čistící houbička |
| 5 Zdířka pro adaptér | 12 Mazací olej |
| 6 Stojan | 13 Set ostří na bradu a knírek
(volitelné ; nedodává se s přístrojem) |
| 7 Ukazatel úrovně nabití baterie.
(Pouze typ 652.02) | 14 Holící set ostří
(volitelné ; nedodává se s přístrojem) |

Příklad může fungovat buď se síťovým napájením, nebo bez kabelu, protože je vybaven nabíjecí baterií.

NAPÁJENÍ ZE SÍTĚ

Připojte adaptér (obr. 1 - bod 9) s přístrojem a zasunutím zástrčky do příslušné zásuvky přístroje (obr. 1 - bod 5).

Zapojte adaptér do zásuvky.

Upozornění: Jestliže se u přístroje úplně vybité baterie a přístroj nefunguje se síťovým napájením, přístroj vypněte, nabijte baterii po dobu asi pěti minut a znovu zapněte přístroj připojený k síti.

ČINNOST NA BATERII

Typ 652.02

- Přístroj má ukazatel úrovně nabití baterie s LED (obr. 2).
 - 4 LED svítí = 100% nabití
 - 3 LED svítí = 75% nabití
 - 2 LED svítí = 50% nabití
 - 1 LED svítí = 25% nabití
- Když kontrolka nabíjení (obr. 1 - bod 8) bliká, baterie je pod úrovní 25% nabití.
- Baterii dobijte pouze tehdy, když zpozorujete jasné snížení výkonu přístroje.
- Když je baterie vybitá, přístroj se automaticky vypne.

Typ 652.03

- Baterii dobijte pouze tehdy, když zpozorujete jasné snížení výkonu přístroje.
- Když je baterie vybitá, přístroj se automaticky vypne.

DOBÍJENÍ BATERIE

- Před prvním použitím přístroje je nutné nechat nabíjet baterii 3 hodiny (Type 652.02) nebo 3,5 hodiny (Type 652.03) hodin. U dalšího dobíjení nechte přístroj nabíjet nejméně po dobu 2,5 hodiny (Type 652.02) nebo 3 hodiny (Type 652.03).
- Přístroj vypněte použitím vypínače (obr. 1 - bod 3). Baterii lze dobíjet pouze tehdy, když je přístroj vypnutý.
- Připojte adaptér (obr. 1 - bod 9) k přístroji vsunutím zástrčky do vstupu přístroje (obr. 1 - bod 5). Popřípadě připojte adaptér do stojanu (obr. 1 - bod 6) vsunutím zástrčky do vstupu stojanu (obr. 1 - bod 5), usadte přístroj do stojanu.
- Zapojte adaptér do elektrické zásuvky.
- Během nabíjení se rozsvítí červená kontrolka (obr. 1 - bod 8).
- **Typ 652.02:** během nabíjení baterie 4 zelené LED diody ukazují dosaženou úroveň nabití. Když svítí 3 LED (asi 90 min nabíjení), je již přístroj schopný činnosti bez napájecí šňůry po dobu až 60 minut.
- **Typ 652.03:** po zhruba 90 minutách nabíjení začne červená kontrolka (obr. 1 - bod 8) blikat. Při této úrovni nabití je již přístroj schopný činnosti bez napájecí šňůry po dobu až 60 minut.
- Po úplném nabití červená kontrolka (obr. 1 - bod 8) zhasne.
- Po úplném dobití baterie může přístroj fungovat 100 minut bez elektrického přívodu.
- Po určitém počtu hodin činnosti se doba nabití bez přívodní šňůry může citelně snížit.
- Plného nabití se dosáhne po provedení 4 až 5 nabíjení.

SEŘÍZENÍ DÉLKY STŘIHU

Přístroj je vybaven systémem VARIO-CUT, který umožňuje zvolit 5 různých délek střihu (obr. 3) pomocí prepínače (obr. 1 - bod 4).

STŘIHÁNÍ S POMOCNÝCH HŘEBENY

Podle požadovaného stylu můžete přístroj použít s nebo bez pomocných hřebenu (obr. 1 - bod 10). Použití stříhacích hřebenu umožňuje dosažení různých délek střihu v rozmezí od 4 do 20 mm.

NASAZENÍ A VYJMUTÍ POMOCNÉHO HŘEBENU

- Vypněte přístroj.
- Pro nasazení stříhacího hřebenu jej zasuňte do vedení a zatlačte na místo (obr. 4A)
- Pro jeho vytažení postupujte v obráceném pořadí (obr. 4B).

VÝMĚNA OSTRÍ

- Vypněte přístroj.
- Pro sejmutí stříhacích nožů je vytačte zdola z uložení (obr. 5).
- **UPOZORNĚNÍ: pro opětovné nasazení nožů nastavte prepínač (obr. 1 - bod 4) na "3.0" (obr. 6); nejdříve nasadte zpět na místo zadní část (obr. 6, A), potom zatlačte přední část pro zavření (obr. 6, B).**

UPOZORNĚNÍ: před nasazením stříhacího nože se ujistěte, že čep motoru (obr. 8 - bod 1) je natočen tak, aby mohl zapadnout do usazení na vnitřní straně nože (obr. 8 - bod 2).

PROSTOR PRO NAVÍJENÍ KABELU

Základna (obr. 1 - bod 6) je vybavena prostorem, ve kterém lze navinout kabel, pokud nepotřebujete celou jeho délku (obr. 9).

ÚDRŽBA A ČIŠTĚNÍ

Čištění a údržba musí být prováděna po každém použití.

- Před každou údržbou nebo výměnou přístroj VYPNĚTE a odpojte od elektrického adaptéru.
- Přístroj nikdy neponořujte do vody!
- Po každém použití sejměte vodící hřeben a kartáčkem odstraňte zbytky vlasů ze stříhací hlavy a jejího usazení.
- Tělo přístroje můžete čistit měkkým hadříkem, v případě potřeby jemně zvlhčeným. Nikdy nepoužívejte rozpouštědla nebo abrazivní prostředky!
- Vyjměte stříhací hlavici (obr. 5) a stejnoměrně naolejujte ostří a destičku čepu motoru, umístěnou na vnitřní straně (obr. 8).
- Pokud během delšího používání, a navzdory pravidelnému čištění a mazání se zdá schopnost stříhání oslabená, stříhová hlavice musí být vyměněna.

LIKVIDACE

Přístroj se musí likvidovat v souladu s předpisy o ochraně životního prostředí.

Tento přístroj je v souladu s evropskými směrnicemi 2004/108/ES, 2006/95/ES, 2009/125/ES a s nařízením ES č. 278/2009.



ZÁRUKA

Záruční podmínky značky VALERA:

1. Záruka vztahující se na tento spotřebič je stanovena našim zástupcem v zemi prodeje. Ve Švýcarsku a zemích řídicích se podle direktivy Evropské Unie 44/99/CE je záruční doba stanovena na 24 měsíců pro využití v domácnosti a 12 měsíců pro profesionální a podobné použití. Záruční doba začíná běžet od data nabytí spotřebiče koupí, jak je uvedeno na záručním listu (popř. účtence) nebo faktuře a potvrzeném razítkem prodejce.
2. Záruka je uplatnitelná oproti předložení záručního listu (popř. účtence) nebo faktury.
3. Záruka se vztahuje na odstranění závad, vyplývajících z prokazatelných chyb materiálu nebo zpracování, vzniklých v průběhu záruční doby. Odstranění závad bude provedeno jejich opravou, popř. výměnou za bezvadné zboží. Záruka se nevztahuje na jakékoliv poškození vzniklé v důsledku nesprávného připojení ke zdroji energie, nevhodného použití, rozbití, běžného opotřebení a nerespektování instrukcí v návodu k použití.
4. Veškeré další reklamace, včetně eventuálního zevnějšího poškození přístroje, jsou vyloučeny, pokud náš závazek není právně vymahatelný.
5. Záruční servis je zdarma; neovlivňuje datum vypršení záruky.
6. Záruka se stává bezpředmětnou, pokud oprava přístroje byla provedená neautorizovaným servisem.

V případě zjištění závady vraťte zabalený přístroj společně se záručním listem s řádně uvedeným datem a razítkem servisnímu centru značky Valera nebo prodejci, který jej zašle na servisní centrum oficiálního dovozce.



Symbol  na výrobku nebo jeho balení udává, že tento výrobek nepatří do domácího odpadu. Je nutné jej odvézt do sběrného místa pro recyklaci elektrického a elektronického zařízení. Zajištěním správné likvidace tohoto výrobku pomůžete zabránit negativním důsledkům pro životní prostředí a lidské zdraví, které by jinak byly způsobeny nevhodnou likvidací tohoto výrobku. Podrobnější informace o recyklaci tohoto výrobku zjistíte u příslušného místního úřadu, služby pro likvidaci domovního odpadu nebo v obchodě, kde jste výrobek zakoupili.

INSTRUCȚIUNI DE OPERARE - Type 652.02 - Type 652.03

Citiți cu atenție aceste instrucțiuni înainte de a utiliza aparatul.

Disponibile și pe site-ul <http://www.valera.com/>

PREVENIRI

- Important: pentru a garanta o protecție suplimentară, este recomandat ca un întrerupător diferențial cu un curent de intervenție nu mai mare de 30 mA să fie instalat în sistemul electric cu care e alimentat aparatul. Pentru mai multe informații consultați un electrician.
- Asigurați-vă că aparatul este perfect uscat înainte de a-l folosi.



- **ATENȚIE:** nu utilizați acest aparat în apropierea căzilor, a chiuvetelor sau a altor recipiente care conțin apă.
- Acest aparat poate fi utilizat de copii începând cu vârsta de 8 ani și de persoane cu capacități fizice, senzoriale sau mentale reduse, sau de persoane lipsite de experiență și de cunoștințe, dacă acestea sunt supravegheate în mod corespunzător sau dacă au fost instruite în legătură cu utilizarea aparatului în mod sigur și dacă înțeleg care sunt pericolele legate de acesta.
- Copiii nu trebuie să se joace cu aparatul.
- Operațiile de curățare și de întreținere nu trebuie să fie efectuate de copii nesupravegheați.
- Nu folosiți aparatul dacă nu funcționează corect. Nu încercați să reparați defecțiunile, duceți aparatul la un service. Dacă este deteriorat cablul de alimentare, trebuie să fie înlocuit de către producător sau de serviciul său de asistență tehnică, sau oricum de către o persoană cu o calificare similară, astfel încât să se evite orice risc.
- Când aparatul este utilizat în baie, scoateți-l din priză după utilizare, pentru că apropierea apei reprezintă un pericol chiar și atunci când aparatul este stins.
- Conectați aparatul numai la o sursă de curent alternativ și verificați ca tensiunea din rețea să corespundă cu cea indicată pe aparat.
- După utilizare, opriți întotdeauna aparatul și scoateți ștecherul din priză. Nu scoateți ștecherul din priza de curent trăgând de cablu.
- Nu scoateți aparatul din priză dacă aveți mâinile ude.
- Înainte de a porni aparatul, verificați întotdeauna starea acestuia și controlați, de asemenea, alimentatorul și cablul de alimentare.

- Elementele care constituie ambalajele aparatelor electrice (pungi de plastic, cutie de carton etc.) trebuie ținute departe de copii pentru că ele pot prezenta un pericol pentru ei.
- Acest aparat trebuie folosit doar în scopul în care a fost proiectat. Orice altă întrebuințare poate fi considerată improprie și de asemenea periculoasă. Fabricantul nu poate fi considerat răspunzător pentru eventualele pagube produse de folosirea improprie sau greșită.
- Nu expuneți aparatul la temperaturi sub 0°C sau peste 40°C. Evitați expunerea directă și prelungită a aparatului la soare.
- Nu lăsați aparatul la încărcat în locuri umede și nu îl puneți la încărcat dacă este umed.
- Aparatul este echipat cu o baterie NiMH. Pentru a proteja mediul înconjurător, vă recomandăm să nu aruncați bateriile descărcate în gunoiul menajer, ci să le predați la un centru special de reciclare.
- Pentru operația de înlăturare a bateriei, adresați-vă personalului tehnic calificat sau centrului de tratare/recuperare
- Nu expuneți bateria la umiditate excesivă sau la contactul cu substanțe lichide
- Țineți bateria la distanță adecvată față de câmpurile magnetice, de sursele de căldură și de flăcări libere.
- Pericol de zgâriere sau tăiere. Dacă un pieptene sau un set de lame sunt deteriorate, nu le utilizați, ci înlocuiți-le imediat.
- Aveți grijă să nu vă zgâriați pielea în timp ce folosiți aparatul cu un set de lame fără piepteni.

MOD DE UTILIZARE

COMPONENTE

- | | |
|-----------------------------------------------------------------|----------------------------------------------------------------------------------------------|
| 1. Mașină de tuns | 9. Încărcător |
| 2. Set de lame pentru păr 46 mm | 10. Piepteni de ghidare |
| 3. Întrerupător pornit/oprit | 11. Periuță de curățat |
| 4. Selector pentru lungimile de tăiere | 12. Ulei lubrifiant |
| 5. Priză pentru transformator | 13. Set de lame pentru barbă și mustață
(opțional ; nu este furnizat cu aparatul) |
| 6. Bază | 14. Set de lame pentru sculptat
(opțional ; nu este furnizat cu aparatul) |
| 7. Indicator nivel de încărcare baterie.
(Numai Type 652.02) | |
| 8. Led-martor pentru încărcare | |

Aparatul poate funcționa atât cu alimentare de la rețea, cât și în modalitatea cordless (fără cablu), deoarece e echipat cu o baterie reîncărcabilă.

ALIMENTAREA DE LA REȚEA

Conectați transformatorul (fig.1 - detaliul 9) la aparat prin introducerea mufei în priză corespunzătoare a aparatului (fig.1 - det. 5).

Conectați transformatorul la priză de curent.

Avertisment: dacă aparatul, când bateria este descărcată complet, nu funcționează cu alimentare de la rețea, opriți-l, încărcați bateria timp de cinci minute și apoi porniți aparatul conectat la rețea.

FUNCȚIONAREA CU BATERIE

Type 652.02

- Aparatul este dotat cu un indicator al nivelului de încărcare, cu leduri (fig. 2).
 - 4 leduri aprinse = încărcare 100%
 - 3 leduri aprinse = încărcare 75%
 - 2 leduri aprinse = încărcare 50%
 - 1 leduri aprinse = încărcare 25%
- Când ledul-martor pentru încărcare (fig. 1 - det. 8) clipește intermitent, înseamnă că bateria are un nivel de încărcare mai mic de 25%.
- Încărcați bateria doar când observați o scădere evidentă a puterii aparatului.
- Când bateria este descărcată, aparatul se oprește automat.

Type 652.03

- Încărcați bateria doar când observați o scădere evidentă a puterii aparatului.
- Când bateria este descărcată, aparatul se oprește automat.

REÎNCĂRCAREA BATERIEI

- Înainte de a folosi aparatul pentru prima dată, trebuie să încărcați acumulatorul timp de 3 ore (Type 652.02) sau 3,5 ore (Type 652.03). Pentru următoarele încărcări lăsați aparatului să se încarce cel puțin 2,5 ore (Type 652.02) sau 3 ore (Type 652.03).
- Opriți aparatul de la comutator (fig. 1 - det. 3). Bateria se poate încărca doar dacă aparatul este oprit.
- Conectați transformatorul (fig. 1 - det. 9) la aparat introducând mufa în priza corespunzătoare a aparatului (fig. 1 - det. 5). Sau conectați transformatorul la bază prin introducerea mufei în priza bazei (fig. 1 - det. 5), apoi așezați aparatul pe bază.
- Conectați transformatorul la priza de curent.
- În timpul încărcării se aprinde ledul-martor roșu (fig. 1 - det. 8).
- **Type 652.02:** în timpul încărcării bateriei, cele 4 leduri verzi indică nivelul de încărcare atins. Când 3 leduri rămân aprinse (după aprox. 90 min. de încărcare), aparatul poate funcționa în modul cordless până la 60 min.
- **Type 652.03:** după aprox. 90 min. de încărcare, ledul-martor roșu (fig. 1 - det. 8) începe să clipească intermitent. Cu acest nivel de încărcare, aparatul poate funcționa în modul cordless până la 60 min.
- Când încărcarea s-a terminat, ledul-martor roșu (fig. 1 - det. 8) se stinge.
- Când bateria este încărcată complet, aparatul poate funcționa timp de 100 de minute fără a fi conectat la rețeaua electrică.
- După un anumit număr de ore de funcționare, durata încărcării în modul cordless se poate reduce semnificativ.
- Nivelul maxim de încărcare se obține după ce s-au efectuat 4 - 5 încărcări.

REGLAREA LUNGIMILOR DE TĂIERE

Aparatul este dotat cu VARIO-CUT SYSTEM, care permite să se selecteze 5 lungimi de tăiere diferite (fig. 3), prin intermediul selectorului respectiv (fig. 1 - det. 4).

TUNDEREA CU PIEPTENII DE GHIDARE

În funcție de tunsoarea dorită, aparatul poate fi folosit cu sau fără piepteni de ghidare (fig. 1 - det. 10). Utilizarea pieptenilor de ghidare permite să se obțină lungimi de tăiere diferite, care variază de la 4 la 20 mm.

MONTAREA ȘI DEMONTAREA PIEPTENILOR DE GHIDARE

- Opriți aparatul.
- Pentru a monta pieptenele de ghidare, împingeți-l, făcându-l să alunece, în locașul său (fig. 4A).
- Pentru a-l scoate, efectuați operația în sens invers (fig. 4B).

SCHIMBAREA LAMELOR

- Opriți aparatul.
- Pentru a scoate lamele, faceți-le să iasă din locaș împingându-le din partea de jos (fig. 5).
- **ATENȚIE:** pentru a monta la loc lamele, poziționați selectorul (fig. 1 - det. 4) pe "3.0" (fig. 6); introduceți mai întâi partea posterioară în locașul său (fig. 6, A), apoi împingeți partea anterioară pentru a închide (fig. 6, B).
- **ATENȚIE:** înainte de a monta lama, verificați ca pivotul motorului (fig. 8 - det. 1) să fie orientat astfel încât să poată intra în locașul situat pe latura internă a lamei (fig. 8 - det. 2).

COMPARTIMENTUL PENTRU CABLU

- Baza (fig. 1 - det. 6) este dotată cu un compartiment în care se poate înfășura cablul, dacă nu este nevoie de întreaga sa lungime (fig. 9).

CURĂȚAREA ȘI ÎNTREȚINEREA

Procedura de curățare și întreținere trebuie efectuată după fiecare utilizare.

- Toate operațiile de întreținere sau de înlocuire trebuie efectuate cu aparatul STINS și deconectat de la transformator.
- Nu introduceți aparatul în apă!
- După fiecare utilizare, scoateți pieptenele și îndepărtați, cu periuța, resturile de păr de pe capul de tundere și din locul său.
- Curățați partea exterioară a aparatului cu o cârpă moale, eventual puțin umedă. Nu folosiți niciodată solvenți sau detergenți abrazivi!
- Înlăturați capul de tundere (fig. 5) și lubrifiați regulat lamele și locul axului motorului, situat în interiorul aparatului (fig. 8).
- Dacă, după o perioadă de utilizare îndelungată și în ciuda curățării și a lubrifierii regulate, eficiența de tundere a aparatului începe să scadă, capetele de tundere trebuie să fie schimbate.

ELIMINAREA

Aparatul trebuie să fie eliminat respectând normele de protecție a mediului înconjurător.

Acest aparat este conform cu Directivele europene 2004/108/CE, 2006/95/CE, 2009/125/CE și cu regulamentul (CE) Nr. 278/2009.



GARANȚIE

VALERA garantează produsul pe care l-ați cumpărat în următoarele condiții:

1. Sunt valabile condițiile de garanție stabilite de dealer-ul nostru oficial în țara de cumpărare. În Elveția și în țările în care e în vigoare directiva europeană 44/99/CE, perioada de garanție este de 24 de luni, pentru uz casnic, și de 12 luni, pentru uz profesional sau similar. Perioada de garanție începe de la data de cumpărare a aparatului. Ca dată de cumpărare este considerată data care rezultă sau din prezentul certificat de garanție, completat în mod corect și ștampilat de vânzător, sau din documentul de cumpărare.
2. Garanția este aplicabilă doar în prezența certificatului de garanție sau a facturii de vânzare.
3. Garanția acoperă eliminarea defectelor apărute în perioada de garanție provenite de la problemele materialului sau vina producătorului. Eliminarea defectărilor va fi făcută fie prin repararea aparatului, fie prin înlocuirea lui. Garanția nu este valabilă în cazul conectării aparatului la o sursă improprie de curent, folosire incorectă, trântire sau nerespectarea instrucțiunilor de folosire.
4. Orice alte plângeri, fie ele de natură exterioară aparatului sunt excluse, doar dacă este din vîng noastră.
5. Serviceul nu afectează termenul de expirare al garanției.
6. Garanția devine invalidă dacă reparațiile sunt făcute de un service neautorizat.



Simbolul  de pe produs sau de pe ambalaj indică faptul că produsul nu trebuie aruncat împreună cu gunoiul menajer. Trebuie predat la punctul de colectare corespunzător pentru reciclarea echipamentelor electrice și electronice. Asigurându-vă că ați eliminat corect produsul, ajutați la evitarea potențialelor consecințe negative pentru mediul înconjurător și pentru sănătatea persoanelor, consecințe care ar putea deriva din aruncarea necorespunzătoare a acestui produs. Pentru mai multe informații detaliate despre reciclarea acestui produs, vă rugăm să contactați biroul local, serviciul pentru eliminarea deșeurilor sau magazinul de la care l-ați achiziționat.

INSTRUKCJA OBSŁUGI - typ 652.02 - typ 652.03

Przed przystąpieniem do obsługi urządzenia należy przeczytać niniejsze zalecenia.

Dostępne również na stronie www.valera.com

OSTRZEŻENIA

- Ważne: aby zapewnić dodatkową ochronę, w instalacji elektrycznej zasilającej urządzenie zaleca się montaż wyłącznika różnicowoprądowego o prądzie zasilania nieprzekraczającym 30 mA. Więcej informacji można uzyskać u kompetentnego elektromontera.
- Upewnić się, że urządzenie jest całkowicie suche przed jego użyciem.



- **UWAGA:** nie używać urządzenia w pobliżu waniek, umywalek lub innych zbiorników napełnionych wodą.
- Urządzenie może być obsługiwane przez dzieci w wieku powyżej 8 lat oraz przez osoby o ograniczonej sprawności fizycznej, sensorycznej lub umysłowej, bądź nieposiadające doświadczenia i umiejętności, jeżeli znajdują się one pod odpowiednim nadzorem lub zostały poinstruowane w zakresie bezpiecznej obsługi urządzenia i są świadome związanych z nią zagrożeń.
- Pilnować, aby dzieci nie bawiły się urządzeniem.
- Czyszczenie i konserwacja nie mogą być wykonywane przez dzieci pozostające bez odpowiedniego nadzoru.
- Nie używać urządzenia, jeśli pojawią się nieprawidłowości w jego funkcjonowaniu. Nie próbować samemu naprawiać urządzenia elektrycznego, lecz zwrócić się do wykwalifikowanego technika. Jeżeli przewód zasilający jest uszkodzony, ze względów bezpieczeństwa należy zlecić jego wymianę producentowi, autoryzowanemu serwisowi lub osobie o podobnych kwalifikacjach.
- Jeśli urządzenie jest używane w łazience, po zakończeniu jego używania należy wyjąć wtyczkę z kontaktu, ponieważ bliskość wody stanowi zagrożenie, pomimo że urządzenie jest wyłączone.
- Podłączać urządzenie wyłącznie do prądu zmiennego i sprawdzić, czy napięcie w sieci odpowiada podanemu na urządzeniu.
- Po użyciu należy zawsze wyłączyć urządzenie i wyjąć wtyczkę z gniazdka. Nie wyciągać wtyczki z gniazdka, ciągnąc za przewód.
- Nie wyciągać wtyczki z gniazda mokrymi rękami.
- Przed włączeniem urządzenia należy zawsze sprawdzić jego stan, jak również stan zasilacza i przewodu zasilającego.

- Elementów wchodzących w skład opakowania urządzenia (woreczki plastikowe, pudełko z kartonu, itp.) nie wolno zostawiać w zasięgu dzieci, ponieważ są potencjalnym źródłem zagrożenia.
- Urządzenie może być stosowane wyłącznie do celu, do którego zostało zaprojektowane. Każde inne zastosowanie będzie uznane za niewłaściwe, czyli niebezpieczne. Producent nie ponosi odpowiedzialności za ewentualne szkody wynikłe z niewłaściwego lub błędnego użycia.
- Nie narażać urządzenia na działanie temperatury niższej niż 0oC lub wyższej niż 40oC. Chronić je przed bezpośrednim i dłuższym działaniem promieni słonecznych.
- Nie ładować urządzenia w środowisku wilgotnym. Nie ładować wilgotnego urządzenia.
- Urządzenie jest wyposażone w baterię niklową (NiMH). Ze względu na ochronę środowiska nie należy wyrzucać zużytych baterii razem z odpadami domowymi, lecz należy je odnieść do wyznaczonego punktu zbiórki.
- Zlecić wyjęcie baterii wykwalifikowanemu personelowi technicznemu lub punktu odbioru/recyklingu.
- Nie wystawiać baterii na działanie nadmiernej wilgoci lub kontakt z cieczami.
- Trzymać baterię z dala od pól magnetycznych, źródeł ciepła i otwartego ognia.
- Niebezpieczeństwo zacięcia lub zadrapania. W przypadku, gdy nasadka lub ostrze są uszkodzone, zaleca się natychmiast wymienić je na nowe w celu uniknięcia uszkodzenia skóry.
- Należy zachować ostrożność podczas używania urządzenia z ostrzem i bez nasadki, aby nie uszkodzić skóry.

SPOSÓB UŻYCIA

OPIS

- | | |
|------------------------------------------------------------|-----------------------------------------------------------------------------------------------------|
| 1. Maszynka | 10. Nasadki do strzyżenia |
| 2. Zestaw ostrzy do włosów 46 mm | 11. Szczotka do czyszczenia |
| 3. Przełącznik wł./wył. | 12. Olej do smarowania |
| 4. Regulator długości cięcia | 13. Ostrze do przycinania włosów i brody
(opcjonalna ; niedostarczona z urządzeniem) |
| 5. Gniazdo zasilacza | 14. Ostrze nadające fryzurze odpowiedni kształt (opcjonalna ; niedostarczona z urządzeniem) |
| 6. Podstawa urządzenia | |
| 7. Wskaźnik poziomu naładowania baterii (tylko typ 652.02) | |
| 8. Kontrolka stanu naładowania | |
| 9. Zasilacz | |

Urządzenie pracuje zarówno po podłączeniu do sieci, jak i w trybie bezprzewodowym, ponieważ posiada wbudowany akumulator.

ZASILANIE SIECIOWE

Podłączyć transformator (rys. 1 - numer 9) wkładając wtyczkę przewodu do gniazda (rys. 1 - nr 5).
Podłączyć transformator do sieci.

Uwaga: Jeżeli bateria jest rozładowana, a urządzenie nie działa po podłączeniu do zasilania sieciowego, należy je odłączyć, doładować baterię przez około 5 minut, a następnie ponownie podłączyć do zasilania sieciowego.

ZASILANIE BATERIA

Typ 652.02

- Urządzenie wyposażone jest w kontrolkę LED wskazującą poziom naładowania (rys. 2).
 - świecą 4 diody LED = bateria naładowana w 100%
 - świecą 3 diody LED = bateria naładowana w 75%
 - świecą 2 diody LED = bateria naładowana w 50%
 - świecą 1 diody LED = bateria naładowana w 25%
- Gdy kontrolka stanu naładowania (rys. 1 - odn. 8) miga, oznacza to, że poziom naładowania baterii spadł poniżej 25%.
- Baterię należy ładować dopiero wtedy, gdy widoczne jest zmniejszenie mocy urządzenia
- Gdy bateria jest rozładowana, urządzenie wyłącza się automatycznie.

Typ 652.03

- Baterię należy ładować dopiero wtedy, gdy widoczne jest zmniejszenie mocy urządzenia
- Gdy bateria jest rozładowana, urządzenie wyłącza się automatycznie.

ŁADOWANIE BATERII

- Pierwszy raz urządzenie należy ładować przez 3 godziny (typ 652.02) lub 3,5 godziny (typ 652.03) godzin. Później należy ją ładować przynajmniej przez 2,5 godziny (typ 652.02) lub 3 godziny (typ 652.03).
- Wyłączyć urządzenie przy pomocy wyłącznika (rys. 1 - nr 3). Ładowanie baterii jest możliwe jedynie przy wyłączonym urządzeniu.
- Podłączyć transformator (rys. 1 - nr 9) poprzez gniazdo na urządzeniu (rys. 1 - nr 5) lub do podstawy (rys. 1 - nr 6) poprzez gniazdo na podstawie (rys. 1 - nr 5). Następnie położyć urządzenie na podstawie.
- Podłączyć transformator do sieci.
- Podczas ładowania zapala się czerwona kontrolka (rys. 1 - odn. 8).
- **Typ 652.02:** podczas ładowania baterii 4 świecące na zielono diody LED wskazują osiągnięty stopień naładowania. Gdy 3 diody LED świecą światłem stałym (ok. 90 ładowania), urządzenie jest już w stanie działać w trybie bezprzewodowym nawet do 60 minut.
- **Typ 652.03:** po około 90 minutach ładowania czerwona kontrolka (rys. 1 - odn. 8) zaczyna migać. Przy takim stanie naładowania urządzenie jest już w stanie działać w trybie bezprzewodowym nawet do 60 minut.
- Po zakończeniu ładowania czerwona kontrolka (rys. 1 - odn. 8) gaśnie.
- Po pełnym naładowaniu baterii urządzenie może działać przez 100 minut bez podłączania do zasilania sieciowego.
- Po upływie pewnej liczby godzin pracy czas, przez który urządzenie pozostaje naładowane w trybie bezprzewodowym, może ulec znacznemu skróceniu.
- Maksymalny poziom naładowania uzyskuje się po wykonaniu 4 - 5 cykli ładowania.

REGULACJA DŁUGOŚCI CIĘCIA

Urządzenie wyposażone jest w SYSTEM VARIO-CUT, który umożliwia wybór 5 różnych długości cięcia (rys. 3) za pomocą odpowiedniego przełącznika wyboru (rys. 1 - odn. 4).

UŻYWANIE NASADEK

W zależności od typu fryzury, urządzenie może być używane z lub bez nasadek (rys. 1 - odn. 10). Korzystanie z grzebyków prowadzących umożliwia uzyskanie różnych długości cięcia w zakresie od 4 do 20 mm.

WYMIANA NASADEK

- Wyłączyć urządzenie
- W celu zainstalowania grzebyka prowadzącego należy go wsunąć w gniazdo (rys. 4A)
- W celu jego wysunięcia należy wykonać tę samą procedurę w odwrotnej kolejności (rys. 4B).

WYMIANA OSTRZY

- Wyłączyć urządzenie
 - W celu wyjęcia ostrzy należy je wypchnąć z gniazda od spodu (rys. 5).
 - **UWAGA:** w celu ponownego montażu ostrzy należy ustawić przełącznik wyboru (rys. 1 - odn. 4) w położeniu "3.0" (rys. 6), wsunąć najpierw w gniazdo część tylną (rys. 6 A), a następnie popchnąć przednią część w celu ich zamknięcia (rys. 6 B).
- UWAGA: przed założeniem ostrza należy się upewnić, czy sworzeń silnika (rys. 8 - odn. 1)

skierowany jest w taki sposób, aby wchodził w gniazdo znajdujące się po wewnętrznej stronie ostrza (rys. 8 - odn. 2).

SCHOWEK NA KABEL

Podstawa (rys. 1 - odn. 6) wyposażona jest w schowek, w którym można zwinąć część kabla, jeżeli nie ma potrzeby używania całej jego długości.

CZYSZCZENIE I KONSERWACJA

Urządzenie należy czyścić po każdym użyciu.

- Wszelkie prace konserwacyjne lub wymiany akcesoriów należy wykonywać po uprzednim WYŁĄCZENIU urządzenia i odłączeniu go od transformatora.
- Nie wolno zanurzać urządzenia w wodzie!
- Po każdorazowym użyciu zdjąć grzebieni i usunąć szczoteczką pozostałości włosów z głowicy tnącej i z jej gniazda.
- Wyczyścić urządzenie miękką ściereczką (jeżeli to konieczne, może być lekko wilgotna). Do czyszczenia nie wolno używać rozpuszczalników lub detergentów ściernych.
- Zdjąć głowicę tnącą (rys. 5) i regularnie smarować obsadę sworzni silniczka wewnątrz obudowy olejem do smarowania (rys. 8).
- Jeśli po dłuższym używaniu oraz pomimo czyszczenia i smarowania, wydajność urządzenia zmniejszyła się, konieczna jest wymiana głowicy tnącej.

UTYLIZACJA

Urządzenie należy zutylizować zgodnie z obowiązującymi przepisami o ochronie środowiska.

To urządzenie jest zgodne z wymaganiami dyrektyw europejskich 2004/108/WE, 2006/95/WE, 2009/125/WE oraz rozporządzeniem (WE) nr 278/2009.



GWARANCJA

VALERA udziela gwarancji na zakupione przez Państwa urządzenie na następujących warunkach:

1. Obowiązują warunki gwarancji określone przez oficjalnego dystrybutora w kraju zakupu. W Szwajcarii oraz w krajach, w których obowiązuje Dyrektywa europejska 44/99/CE, okres gwarancji wynosi 24 miesiące, w przypadku jeśli urządzenie jest przeznaczone do użytku domowego lub 12 miesięcy, jeśli urządzenie jest przeznaczone do użytku profesjonalnego lub podobnego. Okres gwarancji jest liczony od daty zakupu urządzenia. Za datę zakupu uważa się datę podaną na niniejszej karcie gwarancyjnej prawidłowo wypełnionej i podpisanej przez sprzedawcę lub na dowodzie zakupu.
2. Gwarancja obowiązuje jedynie po okazaniu niniejszej karty gwarancyjnej lub dowodu zakupu.
3. Gwarancja obejmuje usunięcie wszystkich usterek spowodowanych wadami materiałów lub wykonania, jakie pojawiają się w okresie gwarancji. Usunięcie usterek w urządzeniu może polegać na naprawie lub wymianie produktu. Gwarancja nie obejmuje usterek ani szkód spowodowanych podłączeniem do zasilania niezgodnie z normą, nieprawidłową eksploatacją produktu oraz nieprzestrzeganiem zasad użytkowania.
4. Wszelkie roszczenia, a w szczególności dotyczące odszkodowań za ewentualne szkody powstałe poza urządzeniem, są niniejszym wyłączone za wyjątkiem ewentualnej odpowiedzialności wyrażnie określonej w obowiązujących przepisach prawa.
5. Serwis gwarancyjny jest zapewniany bez obciążeń; serwis nie powoduje przedłużenia gwarancji ani rozpoczęcia nowego okresu gwarancyjnego.
6. Gwarancja wygasa, jeśli w przypadku napraw lub modyfikacji urządzenia przez osoby nieupoważnione.

W razie uszkodzenia, zwrócić urządzenie w opakowaniu wraz z prawidłowo wypełnioną kartą gwarancyjną, opatrzoną datą i pieczęcią sprzedawcy do jednego z naszych Autoryzowanych Centrów Serwisowych lub do sprzedawcy. Stamtąd urządzenie zostanie przesłane do oficjalnego importera w celu dokonania naprawy gwarancyjnej.



symbol  na produkcie lub opakowaniu oznacza, że tego produktu nie wolno traktować, tak jak innych odpadów domowych. Należy oddać go do właściwego punktu skupu surowców wtórnych zajmującego się złomowanym sprzętem elektrycznym i elektronicznym. Właściwa utylizacja i złomowanie pomaga w eliminacji niekorzystnego wpływu złomowanych produktów na naturalne środowisko oraz zdrowie. Aby uzyskać szczegółowe dane dotyczące możliwości recyklingu niniejszego urządzenia, należy skontaktować się z lokalnym Urzędem Miasta, służbami oczyszczania miasta lub sklepem, w którym produkt został zakupiony.

אנא קראו הוראות אלה בקפידה הן מכילות מידע חשוב אודות המכשיר.
www.valera.com גם ב- **זמינות**

אזהרות:

1. וודא שהמכונה יבשה לגמרי לפני תחילת השימוש.
2. אין להשתמש במכונה בסמוך למקלחת, שירותים
 כיור או כל מקור מים אחר.
3. המכשיר מותר לשימוש לילדים מעל גיל 8
 ולבעלי מוגבלויות אך ורק במידה והובהרו
 להם הוראות השימוש והבטיחות.
4. אין לתת לילדים לשחק במכשיר.
5. ניקיון המוצר יעשה אך ורק בידי אדם אחראי
 ומבוגר.
6. בסוף השימוש יש לכבות את המכשיר ולהוציאו
 מהחשמל. הוצאת התקע תעשה אך ורק על ידי
 משיכתו של התקע ולא על ידי משיכת כבל
 החשמל.
7. אין להכניס את המוצר לחשמל בידיים רטובות.
8. לפני הכנסת הכבל לחשמל יש לבדוק אם הכבל
 תקין. במידה ולא יש לפנות לגורם מוסמך
 שיטפל בבעיה.
9. אין להשתמש במכשיר אם אינו תקין, אם נפל או
 אם כבל הזנת החשמל ניזוק. אין לנסות לתקן
 מכשיר מקולקל לבד אלא לפנות לטכנאי מוסמך.
10. כאשר משתמשים במייבש השיער בחדר אמבטיה,
 יש לנתקו מהחשמל לאחר השימוש מכיוון שקירבתו
 למים מהווה גורם סיכון גם כאשר המכשיר מכובה.
11. במידה והמכשיר או כבל החשמל ניזוק יש
 לפנות לגורם מוסמך שיטפל בבעיה. אין לנסות
 לטפל בבעיה ללא גורם מוסמך.
12. במידה ונעשה שימוש בחדר האמבטיה יש
 להוציא את התקע מהחשמל בסוף השימוש
 מכיוון וייתכן כי תגיע לחות לתקע אשר יכולה
 לגרום נזק רב.
13. לאחר פתיחת המוצר יש לזרוק לפחים
 הייעודיים את כל שאריות הקרטון השקיות
 והקופסה ולהרחיקן מילדים
14. יש להשתמש במוצר אך ורק לשם ייעודו היבואן
 איננו אחראי על כל נזק שייגרם עקב שימוש לא

15. אין לחשוף את המכשיר לטמפרטורות הנמוכות מ- 0 מעלות צלסיוס או מעל ל 40 מעלות צלסיוס. השתדל לא להשאיר את המכשיר במקום בו המכשיר חשוף לאור שמש ישיר.
16. אין להטעין את המכשיר במקומות רטובים, או להטעין אותו בזמן שהוא רטוב.
17. במידה והבטרייה ניזוקה אין לזרוק אותה לפח רגיל אלא לפח מחזור המיועד לה.
18. אין לחשוף את הסוללה לנוזלים, מקומות חמים, להבה, מקורות מגנטיים או חומרי ניקוי.
19. במידה והסכין ניזוקה אין להשתמש בה בשום אופן אלא להחליפה מיד.
20. יש להיזהר בעת השימוש במכונה ולהשתמש בה באיטיות על מנת שלא ייגרמו חתכים בעור.
21. לפני השימוש הראשוני במכונה יש לטעונה אותה למשך 8 שעות.
22. במכשיר מצויד בבטרייה. במידה והבטרייה ניזוקה יש לזרוק אותה לפחי המחזור היועדים לה.
23. במידה ויש להחליף את הבטרייה ההחלפה תתבצע על ידי גורם מוסמך.
24. שמור על הבטרייה הרחק משדות מגנטיים, חום, ואש גלויה.

חלקים:

1. ראש הקוצץ.
2. סט של להבים לשיער, 46 מ"מ.
3. מתג ההפעלה/כיבוי.
4. בורר אורך חיתוך.
5. פתחי כניסות המטען.
6. בסיס.
7. מחוון טעינת הסוללה (סוג 652.02 בלבד).
8. תצוגת מצב טעינה.
9. מטען
10. ראשים מתחלפים (מסרקים).
11. מברשת ניקיון.
12. שמן.
13. להב לזקן ושפם (אופציונלי, לא מסופק עם המכשיר).
14. להב לעיצוב זקן(אופציונלי, לא מסופק עם המכשיר).

*המכשיר יכול לעבוד גם כאשר הוא מחובר באמצעות המטען לחשמל וגם ללא המטען כאשר הסוללה טעונה.

הספקת חשמל:

חבר את המטען על ידי הכנסת התקע לפתח כניסת ההטענה, ולאחר מכן חבר את המטען לשקע החשמל.
 חשוב: במידה והמכשיר לא עובד כאשר הסוללה התרקונה ולא עוד כאשר מחברים אותו לחשמל יש לכבות אותו, להטעין את הסוללה למשך 5 דקות ולאחר מכן לחזור לשימוש בדיר במכשיר.

פעולת סוללה:

(סוג 652.02 בלבד)

- * למכשיר יש חיווי טעינת (איור 2).
- * 4 נוריות דולקת = $100^0/0$ טעינה.
- * 3 נוריות דולק = $75/$ טעינה.
- * 2 נוריות דולקות = $50/$ טעינה.
- * 1 נוריות דולקת = $25/$ טעינה.
- * חיווי הטעינה בצג מהבהב כאשר הסוללה היא מתחת לרמה של $25/$ טעינה.
- * טען את הסוללה כאשר אתה שם לב לירידה ברורה בכוח המכשיר.
- * כאשר הסוללה ריקה לחלוטין, המכשיר מתכבה באופן אוטומטי.

הטענת הסוללה:

- * לפני השימוש הראשוני במכשיר, טען את הסוללה למשך 3 שעות (סוג 652.02) או 3-5 שעות (סוג 652.03). עבור הפעמים הבאות, אפשר למכשיר להטען לפחות 2-5 שעות (סוג 652.02) או 3 שעות (סוג 652.03).
- * כבה את המכשיר באמצעות מתג. ניתן לטעון רק כאשר מכשיר כבוי.
- * חבר את המטען על ידי הכנסת התקע לשקע המכשיר, או שניתן להציב את המכשיר על תחנת העגינה ולחבר את תחנת העגינה למטען.
- * במהלך הטעינה הנורה האדומה תדלק.
- * סוג 652.02: בזמן טעינת הסוללה, 4 הנוריות הירוקות מצביעות על רמת הטעינה. כאשר 3 נוריות הן יציבות לאחר כ- 90 דקות טעינה, המכשיר מוכן לפעול במצב אלחוטי עד 60 דקות.
- * סוג 652.03: לאחר כ- 90 דקות טעינה, האור האדום מתחיל להבהב, המכשיר מוכן להפעלה במצב אלחוטי של עד 60 דקות.
- * בעת טעינה מלאה, האור האדום יכבה.
- * כאשר הסוללה טעונה במלואה, המכשיר יכול לשמש עד 100 דקות ללא חיבור לחשמל.
- * לאחר מספר מסוים של שעות פעילות, משך טעינת המכשיר תרד.

חיתוך באמצעות המסרקים:

בהתאם לסוג של האורך הרצוי, המכשיר ניתן לשימוש עם או בלי מסרק. המסרקים משמשים כדי להשיג אורכי חיתוך שונים בין 20-4 מ"מ.

התאמה והחלפה של מסרקים:

- * כבה את המכשיר.
- * כדי להתאים את המסרק, יש להחליק אותו ולדחוף אותו למקומו.
- * כדי להסיר אותו, יש לבצע את הפעולה הפוך.

החלפת להבים:

- * כבה את המכשיר.
- * כדי להסיר את הלהבים, יש לדחוף את חלקם העליון כלפי מעלה.
- * כדי לשים להבים, יש להכניס תחילה את חלקו האחורי של הלהב ולאחר מכן את חלקו הקידמי עד אשר נשמע ה"קליק".
- * חשוב: לפני הכנסת הלהב יש לוודא כי הסיכה יושבת בצורה טובה בהתאמה ללהב כך שהלהב ייכנס בצורה טובה.

כבל המכשיר:

לכבל המכשיר ישנו מקום מותאם אשר הינו יכול להיכנס אליו בתחתית תחנת העגינה של המכשיר.

ניקיון ותחזוקה:

הליך הניקיון והתחזוקה חייב להתבצע לאחר כל שימוש במכשיר.

- * כל פעולות התחזוקה או שינוי הלהב חייבות להתבצע כאשר המכשיר כבוי וכבל החשמל הוסר ממנו.
- * לעולם אין לתטבול את המכשיר במים!
- * לאחר כל שימוש במכשיר יש להסיר את המסרק מהמכשיר ולהסיר את כל השערות הנותרות עליו באצעות מברשת הניקיון.
- * נקה את החלק החיצוני של המכשיר בעזרת מטלית רכה (מעט לחה במידת הצורך). לעולם אין לתשתמש בחומרים ממסים או שוחקים!
- * אחת לכמה זמן יש להסיר את הלהבים ולשמן אותם ואת סיכת המנוע.
- * במידה ולאחר שימוש ממושך במכשיר ניתן לראות ירידה ברמת הקיצוץ יש להחליף את הסכין.
- * מומלץ בתום הניקיון להשאיר את המסרק על הלהבים על מנת שיישמור עליהם

אחריות

VALERA מבטחת את המוצר שקנית במידה והתקיימו התנאים הבאים:

1. תנאי האחריות של מוצרי VALERA מוגדרים על ידי היבואן של אותה המדינה שממנה נקנה המוצר. בשוויץ ובמדינות המאיחוד האירופי ניתנת אחריות של 24 חודשים לשימוש ביתי ו12 חודשים לשימוש מקצועי או שימוש דומה לו. תקופת האחריות מתחילה מיום רכישת קניית המוצר, מהתאריך הנקוב על חשבונית הקניה.
2. האחריות תקפה רק באמצעות חשבונית הקניה המתקבלת בעת הקניה.
3. האחריות מכסה כל בעיה הגורמת לתפקוד לקוי של המוצר שנגרמה עקב פגם ביצור או בטיב החומר של המוצר לכל אורך תקופת האחריות.
4. במידה והמכשיר ניזוק בתקופת האחריות יוחלט במרכז השירות לתקן את המוצר או להחליפו במידת הצורך. האחריות לא תחל על מוצר שנעשה בו שימוש בניגוד להוראות השימוש, על שברים, בעיות חיבור לשקע החשמל, ושימוש לא ראוי.
5. כל תלונות עקב פגמים חיצוניים שנגרמו למכשיר יידחו ולא יכללו באחריות, חוץ ממה שצוין לעיל עקב פגמים בתפעול המכשיר.
6. שירות האחריות מתבצע ללא כל חיוב ואין לה כל השפעה על תקופת האחריות.
6. האחריות מתבטלת במידה ונעשה תיקון של המכשיר על ידי אדם שאינו מוסמך על ידי החברה



סמל זה  שעל המוצר או על אריזתו, מציינ כי מוצר זה לא יטופל כאשפה ביתית. במקום זאת, יש למסור/לשים בנקודת איסוף למחזור של ציוד חשמלי ואלקטרוני. על ידי הבטחה זו המוצר מסולק בדרך נכונה, ובכך תסייע למנוע תוצאות שליליות אפשריות לסביבה ולבריאות האדם, שעלולות להיגרם על ידי שימוש וטיפול בלתי הולמים במוצר זה. לקבלת מידע מפורט יותר על מחזור מוצר זה, יש לפנות לראשות המקומית, לחנות בה קנית את המוצר או לגורמים הנוגעים בדבר. חשוב מאוד - אם פתיל הזינה/שנאי ניזוק כדי להימנע מסכנה, החלפתו תיעשה על ידי היצרן, סוכן השירות שלו, או על ידי אדם מוסמך אחר. האריזה מורכבת מחומרים ידידותיים לסביבה, אנא זרקו את האריזה למיכל מחזור.

ΟΔΗΓΙΕΣ ΧΡΗΣΗΣ - Μοντ. 652.02 - Μοντ. 652.03

Διαβάστε προσεκτικά τις οδηγίες αυτές πριν χρησιμοποιήσετε τη συσκευή.

Τα προϊόντα είναι επίσης διαθέσιμα στην ιστοσελίδα www.valera.com

ΠΡΟΕΙΔΟΠΟΙΗΣΕΙΣ

- Σημαντικό: Για μεγαλύτερη προστασία, συνιστάται να τοποθετήσετε στην ηλεκτρική εγκατάσταση από την οποία τροφοδοτείται η συσκευή ένα διαφορικό διακόπτη με ρεύμα λειτουργίας έως 30 mA. Για περισσότερες πληροφορίες, απευθυνθείτε σε έναν έμπειρο ηλεκτρολόγο.
- Βεβαιωθείτε ότι η συσκευή είναι εντελώς στεγνή πριν από τη χρήση.



- **ΠΡΟΣΟΧΗ:** μη χρησιμοποιείτε τη συσκευή αυτή κοντά σε μπανιέρες, νεροχύτες ή άλλα δοχεία που περιέχουν νερό.
- Η συσκευή αυτή μπορεί να χρησιμοποιηθεί από παιδιά ηλικίας 8 ετών και άνω, καθώς και από άτομα με μειωμένες σωματικές, αισθητήριες ή διανοητικές ικανότητες ή με έλλειψη εμπειρίας και γνώσεων εφόσον βρίσκονται υπό επίβλεψη ή έχουν λάβει οδηγίες σχετικά με την ασφαλή χρήση της συσκευής και έχουν κατανοήσει τους σχετικούς κινδύνους.
- Τα παιδιά δεν πρέπει να παίζουν με τη συσκευή.
- Οι εργασίες καθαρισμού και συντήρησης δεν πρέπει να εκτελούνται από παιδιά χωρίς επίβλεψη.
- Μη χρησιμοποιείτε τη συσκευή εάν εμφανίζει κάποια δυσλειτουργία. Μην επιχειρήσετε να επισκευάσετε την ηλεκτρική συσκευή μόνοι σας. Απευθυνθείτε σε εξουσιοδοτημένο τεχνικό. Εάν το καλώδιο τροφοδοσίας υποστεί ζημιά, πρέπει να αντικατασταθεί από τον κατασκευαστή ή από τον εξουσιοδοτημένο τεχνικό σέρβις ή από άλλο τεχνικό με παρόμοια εξειδίκευση, ώστε να αποφευχθεί κάθε κίνδυνος.
- Όταν η συσκευή χρησιμοποιείται στο μπάνιο, πρέπει να την αποσυνδέετε από το ηλεκτρικό δίκτυο μετά τη χρήση, καθώς υπάρχει κίνδυνος από τυχόν επαφή με το νερό ακόμη και όταν η συσκευή είναι σβηστή.
- Συνδέετε τη συσκευή μόνο σε πρίζα εναλλασσόμενου ρεύματος και ελέγχετε εάν η τάση του δικτύου αντιστοιχεί στην τάση που αναγράφεται στη συσκευή.
- Απενεργοποιείτε πάντα τη συσκευή μετά τη χρήση και αποσυνδέετε το φισ από την πρίζα. Μην αποσυνδέετε το φισ από την πρίζα τραβώντας το καλώδιο.
- Μην τραβάτε το φισ από την πρίζα με βρεγμένα χέρια.

- Πριν από την ενεργοποίηση της συσκευής, πρέπει να ελέγχετε πάντα την κατάσταση της συσκευής, το τροφοδοτικό και το καλώδιο τροφοδοσίας.
- Τα στοιχεία της συσκευασίας της συσκευής (πλαστικές σακούλες, χάρτινα κουτιά, κλπ.) πρέπει να φυλάσσονται μακριά από τα παιδιά, καθώς αποτελούν πιθανή πηγή κινδύνου.
- Η συσκευή αυτή πρέπει να χρησιμοποιείται μόνο για το σκοπό για τον οποίο έχει κατασκευαστεί. Κάθε άλλη χρήση θεωρείται ακατάλληλη και, συνεπώς, επικίνδυνη. Ο κατασκευαστής δεν μπορεί να θεωρηθεί υπεύθυνος για πιθανές ζημιές που προκαλούνται από ακατάλληλη ή εσφαλμένη χρήση.
- Μην εκθέτετε τη συσκευή σε θερμοκρασία κάτω από 0°C ή πάνω από 40°C. Αποφεύγετε την απευθείας και παρατεταμένη έκθεση στην ηλιακή ακτινοβολία.
- Μη φορτίζετε τη συσκευή σε υγρούς χώρους ή όταν είναι βρεγμένη.
- Η συσκευή περιέχει μια μπαταρία NiMH. Για να διασφαλιστεί η προστασία του περιβάλλοντος, δεν συνιστάται η απόρριψη των εξαντλημένων μπαταριών στα αστικά απορρίμματα. Παραδώστε τις μπαταρίες στο ειδικό κέντρο συλλογής.
- η μπαταρία πρέπει να αφαιρείται από εξειδικευμένο τεχνικό προσωπικό ή από το κέντρο επεξεργασίας/ανάκτησης
- Προστατεύετε την μπαταρία από την υπερβολική υγρασία ή την επαφή με υγρές ουσίες
- Κρατάτε την μπαταρία σε κατάλληλη απόσταση από μαγνητικά πεδία, πηγές θερμότητας και γυμνές φλόγες.
- Κίνδυνος εκδορών ή κοπής. Εάν ένα χτένι ή ένα σετ λεπίδων έχει υποστεί ζημιά, μην το χρησιμοποιήσετε. Αντικαταστήστε το άμεσα.
- Πρέπει να είστε προσεκτικοί όταν χρησιμοποιείτε τη συσκευή με το σετ λεπίδων χωρίς χτένια, ώστε να μην προκληθούν εκδορές στο δέρμα.

ΤΡΟΠΟΣ ΧΡΗΣΗΣ

Εξαρτήματα

- | | |
|----------------------------------------------------------------------|-------------------------------------------------------------------------------------|
| 1 Κουρευτική μηχανή | 9 Μετασχηματιστής |
| 2 Σετ λεπίδων για μαλλιά 46 mm | 10 Χτένια-οδηγοί |
| 3 Διακόπτης ενεργοποίησης/απενεργοποίησης | 11 Πινέλο καθαρισμού |
| 4 Επιλογέας μήκους κοπής | 12 Λιπαντικό λάδι |
| 5 Υποδοχή για μετασχηματιστή | 13 Σετ λεπίδων για γένια και μουστάκι
(προαιρετικό, δεν παρέχεται με τη συσκευή) |
| 6 Βάση | 14 Σετ λεπίδων για ειδικά στυλ
(προαιρετικό, δεν παρέχεται με τη συσκευή) |
| 7 Ένδειξη επιπέδου φόρτισης μπαταρίας.
(Μόνο για τον τύπο 652.02) | |
| 8 Λυχνία ελέγχου φόρτισης | |

Η συσκευή μπορεί να λειτουργήσει με ή χωρίς καλώδιο, καθώς διαθέτει επαναφορτιζόμενη μπαταρία.

ΤΡΟΦΟΔΟΣΙΑ ΔΙΚΤΥΟΥ

Συνδέστε το μετασχηματιστή (εικ. 1 - στοιχείο 9) τοποθετώντας το φως στη σχετική υποδοχή της συσκευής (εικ. 1 - στοιχείο 5).

Συνδέστε το μετασχηματιστή στην πρίζα.

Προειδοποίηση: εάν η μπαταρία έχει εξαντληθεί και η συσκευή δεν λειτουργεί όταν την συνδέσετε στο ηλεκτρικό δίκτυο, σβήστε τη συσκευή, φορτίστε την μπαταρία για πέντε λεπτά περίπου, συνδέστε τη συσκευή στο ηλεκτρικό δίκτυο και ενεργοποιήστε την ξανά.

ΛΕΙΤΟΥΡΓΙΑ ΜΕ ΜΠΑΤΑΡΙΑ

Τύπος 652.02

- Η συσκευή διαθέτει ένδειξη επιπέδου φόρτισης με led (εικ. 2).
 - 4 λυχνίες led αναμμένες = 100% του φορτίου
 - 3 λυχνίες led αναμμένες = 75% του φορτίου
 - 2 λυχνίες led αναμμένες = 50% του φορτίου
 - 1 λυχνία led αναμμένη = 25% του φορτίου
- Όταν η λυχνία ελέγχου φόρτισης (εικ. 1 - στοιχείο 8) αναβοσβήνει, το φορτίο της μπαταρίας είναι κάτω από το 25%.
- Φορτίζετε μόνο όταν βλέπετε ότι έχει μειωθεί η ισχύς της συσκευής.
- Όταν η μπαταρία είναι αποφορτισμένη, η συσκευή απενεργοποιείται αυτόματα.

Τύπος 652.03

- Φορτίζετε μόνο όταν βλέπετε ότι έχει μειωθεί η ισχύς της συσκευής.
- Όταν η μπαταρία είναι αποφορτισμένη, η συσκευή απενεργοποιείται αυτόματα.

ΦΟΡΤΙΣΜΑ ΤΗΣ ΜΠΑΤΑΡΙΑΣ

- Πριν χρησιμοποιήσετε τη συσκευή για πρώτη φορά, πρέπει να φορτίσετε την μπαταρία για 3 ώρες (Μοντ. 652.02) ή 3,5 ώρες (Μοντ. 652.03) ώρες. Για τις επόμενες φορτίσεις αφήστε τη συσκευή να φορτίζει για 2,5 ώρες (Μοντ. 652.02) ή 3 ώρες (Μοντ. 652.03) τουλάχιστον.
- Σβήστε τη συσκευή με τον διακόπτη (εικ. 1 - θέση 3). Η μπαταρία φορτίζει μόνο όταν η συσκευή είναι σβηστή.
- Συνδέστε το μετασχηματιστή (εικ. 1 - θέση 9) στη συσκευή βάζοντας το φισάκι του στην πρίζα της συσκευής (εικ. 1 - θέση 5).
- Ή συνδέστε το μετασχηματιστή στη βάση (εικ. 1 θέση 6) βάζοντας το φισάκι στην πρίζα της βάσης (εικ. 1 θέση 5), τότε τοποθετείτε τη συσκευή στη βάση.
- Βάλτε το μετασχηματιστή στη πρίζα του ρεύματος.
- Κατά τη διάρκεια της επαναφόρτισης, ανάβει η κόκκινη λυχνία (εικ. 1 - στοιχείο 8).
- **Τύπος 652.02:** κατά τη διάρκεια της επαναφόρτισης της μπαταρίας, οι 4 πράσινες λυχνίες led υποδεικνύουν το επίπεδο φόρτισης που έχει επιτευχθεί. Όταν οι 3 λυχνίες led ανάβουν σταθερά (περίπου 90 λεπτά επαναφόρτισης), η συσκευή βρίσκεται ήδη σε κατάσταση λειτουργίας με μπαταρία για διάστημα έως 60 λεπτά.
- **Τύπος 652.03:** μετά από περίπου 90 λεπτά επαναφόρτισης, η κόκκινη λυχνία (εικ. 1 - στοιχείο 8) αρχίζει να αναβοσβήνει. Με αυτό το επίπεδο επαναφόρτισης, η συσκευή βρίσκεται ήδη σε κατάσταση λειτουργίας με μπαταρία για διάστημα έως 60 λεπτά.
- Όταν ολοκληρωθεί η επαναφόρτιση, η κόκκινη λυχνία (εικ. 1 - στοιχείο 8) σβήνει.
- Όταν η μπαταρία φορτίσει τελείως, η συσκευή μπορεί να δουλέψει για 100 λεπτά χωρίς να τη βάλετε στο ρεύμα.
- Μετά από ένα συγκεκριμένο αριθμό ωρών λειτουργίας, η διάρκεια της φόρτισης στην κατάσταση λειτουργίας με μπαταρία μπορεί να μειωθεί σημαντικά.
- Το μέγιστο επίπεδο φόρτισης επιτυγχάνεται μετά από 4 - 5 επαναφορτίσεις.

ΡΥΘΜΙΣΗ ΜΗΚΟΥΣ ΚΟΠΗΣ

Η συσκευή διαθέτει το σύστημα VARIO-CUT, το οποίο παρέχει τη δυνατότητα επιλογής 5 διαφορετικών ρυθμίσεων μήκους κοπής (εικ. 3) μέσω του ειδικού επιλογέα (εικ. 1 - στοιχείο 4).

ΚΟΥΡΕΜΑ ΜΕ ΧΤΕΝΙΑ-ΟΔΗΓΟΥΣ

Ανάλογα με τον επιθυμητό τύπο κουρέματος, μπορείτε να χρησιμοποιήσετε τη συσκευή με ή χωρίς χτένια-οδηγούς (εικ. 1 - στοιχείο 10). Τα χτένια-οδηγοί που χρησιμοποιούνται επιτρέπουν την επίτευξη διαφορετικών, μεταβλητών ρυθμίσεων μήκους κοπής από 4 έως 20 mm.

ΤΟΠΟΘΕΤΗΣΗ ΚΑΙ ΑΦΑΙΡΕΣΗ ΧΤΕΝΙΩΝ-ΟΔΗΓΩΝ

- Σβήστε τη συσκευή.
- Για να τοποθετήσετε το χτένιο-οδηγό, μετακινήστε το και πιέστε το στην υποδοχή του (εικ. 4A)
- Για να το αφαιρέσετε, εκτελέστε τη διαδικασία με αντίστροφη σειρά (εικ. 4B).

ΑΦΑΙΡΕΣΗ ΛΕΠΙΔΩΝ

- Σβήστε τη συσκευή.
- Για να αφαιρέσετε τις λεπίδες, πιέστε τις προς τα έξω από το κάτω μέρος (εικ. 5).
- **ΠΡΟΣΟΧΗ:** Για να τοποθετήσετε ξανά τις λεπίδες, μετακινήστε τον επιλογέα (εικ. 1 - στοιχείο 4) στη θέση «3.0» (εικ. 6), τοποθετήστε πρώτα το πίσω μέρος στην υποδοχή του (εικ. 6, A) και, στη συνέχεια, πιέστε το μπροστινό μέρος για να κλείσει (εικ. 6, B).

ΠΡΟΣΟΧΗ: πριν τοποθετήσετε τη λεπίδα, βεβαιωθείτε ότι ο πείρος του μοτέρ (εικ. 8 - στοιχείο 1) έχει κατάλληλο προσανατολισμό, ώστε να μπορεί να τοποθετηθεί στην υποδοχή στην εσωτερική πλευρά της λεπίδας (εικ. 8 - στοιχείο 2).

ΔΙΑΜΕΡΙΣΜΑ ΓΙΑ ΤΥΛΙΓΜΑ ΤΟΥ ΚΑΛΩΔΙΟΥ

Στη βάση (εικ. 1 - στοιχείο 6) υπάρχει ένα διαμέρισμα όπου μπορείτε να τυλίξετε ένα μέρος του καλωδίου, εάν δεν χρειάζεστε ολόκληρο το μήκος του (εικ. 9).

ΚΑΘΑΡΙΣΜΟΣ ΚΑΙ ΣΥΝΤΗΡΗΣΗ

Ο καθαρισμός και η συντήρηση πρέπει να εκτελούνται μετά από κάθε χρήση.

- Κάθε εργασία συντήρησης ή αντικατάστασης πρέπει να εκτελείται με τη συσκευή ΑΠΕΝΕΡΓΟΠΟΙΗΜΕΝΗ και αποσυνδεδεμένη από το τροφοδοτικό.
- Μη βυθίζετε τη συσκευή στο νερό!
- Μετά από κάθε χρήση, αφαιρείτε το χτένι και απομακρύνετε με το βουρτσάκι τις κομμένες τρίχες από την κουρευτική κεφαλή και την υποδοχή της.
- Καθαρίστε το σώμα της συσκευής με ένα μαλακό πανί, ενδεχομένως ελαφρώς βρεγμένο. Μη χρησιμοποιείτε σε καμία περίπτωση διαλύτες ή αποξεστικά απορρυπαντικά!
- Αφαιρείτε την κουρευτική κεφαλή (εικ. 5) και λιπαίνετε τακτικά τις λεπίδες και την υποδοχή του πείρου του μοτέρ στην εσωτερική πλευρά (εικ. 8).
- Εάν μετά από παρατεταμένη χρήση και παρά τον τακτικό καθαρισμό και τη λίπανση η απόδοση της συσκευής είναι μειωμένη, πρέπει να αντικαταστήσετε την κουρευτική κεφαλή.

ΑΠΟΡΡΙΨΗ

Η συσκευή πρέπει να απορρίπτεται σύμφωνα με τους κανονισμούς προστασίας του περιβάλλοντος.

Η συσκευή αυτή συμμορφώνεται με τις ευρωπαϊκές οδηγίες 2004/108/EK, 2009/125/EK, 2006/95/EK και τον κανονισμό (ΕΚ) αρ. 278/2009.



Εγγύηση

Η Valera εγγυάται τη συσκευή που αγοράσατε υπό τους εξής όρους:

1. Ισχύουν οι όροι εγγύησης που ορίζει ο επίσημος διανομέας μας στη χώρα αγοράς. Στην Ελβετία και στις χώρες στις οποίες ισχύει η ευρωπαϊκή οδηγία 44/99/EK, η περίοδος εγγύησης διαρκεί 24 μήνες για οικιακή χρήση και 12 μήνες για επαγγελματική ή ανάλογη χρήση. Η περίοδος εγγύησης αρχίζει από την ημερομηνία αγοράς της συσκευής. Ως ημερομηνία αγοράς ισχύει η ημερομηνία που προκύπτει είτε από το παρόν πιστοποιητικό εγγύησης κατάλληλα συμπληρωμένο και σφραγισμένο από το κατάστημα πώλησης είτε από την απόδειξη αγοράς.
2. Η εγγύηση μπορεί να εφαρμοστεί μόνο με την προσκόμιση του πιστοποιητικού αυτού ή της απόδειξης αγοράς.
3. Η εγγύηση καλύπτει την εξάλειψη όλων εκείνων των ελαττωμάτων που προέκυψαν στη διάρκεια της περιόδου εγγύησης και που οφείλονται σε αποδεδειγμένα ελαττώματα υλικών ή κατασκευής. Η εξάλειψη των ελαττωμάτων της συσκευής μπορεί να γίνει είτε με την επισκευή της είτε με την αντικατάστασή της. Η εγγύηση δεν καλύπτει ελαττώματα ή ζημιές που προκλήθηκαν από σύνδεση με ηλεκτρικό δίκτυο μη συμβατό με τους κανόνες, από μη δέουσα χρήση του προϊόντος, όπως επίσης από αθέτηση των Κανονισμών Χρήσης.
4. Αποκλείεται κάθε άλλη διεκδίκηση οποιασδήποτε φύσης, ειδικότερα η αποζημίωση για ενδεχόμενες ζημιές πέρα από τη συσκευή, με εξαίρεση ενδεχόμενης ευθύνης που θεσπίζεται ρητά από την ισχύουσα νομοθεσία.
5. Οι υπηρεσίες εγγύησης παρέχονται χωρίς χρέωση. Το παρόν δεν στοιχειοθετεί παράταση ή νέα έναρξη της περιόδου εγγύησης.
6. Η εγγύηση εκπίπτει, όταν η συσκευή εξετάζεται ή επισκευάζεται από μη εξουσιοδοτημένα άτομα. Σε περίπτωση βλάβης, επιστρέψτε τη συσκευή καλά συσκευασμένη και με το πιστοποιητικό εγγύησης φέρον κανονικά την ημερομηνία και τη σφραγίδα του πωλητή σε ένα από τα δικά μας εξουσιοδοτημένα Κέντρα Σέρβις ή στο δικό σας έμπορο, ο οποίος θα φροντίσει να τη στείλει στον επίσημο εισαγωγέα για την υπό εγγύηση επισκευή.



Το σύμβολο  στο προϊόν επάνω ή στη συσκευασία του, υποδεικνύει ότι δεν πρέπει να μεταχειρίζεστε το προϊόν αυτό ως οικιακό απόρριμμα. Αντιθέτως θα πρέπει να παραδίδεται στο κατάλληλο σημείο συλλογής για την ανακύκλωση ηλεκτρικού και ηλεκτρονικού εξοπλισμού. Εξασφαλίζοντας ότι το προϊόν αυτό διατίθεται σωστά, συμβάλλετε στην αποτροπή ενδεχόμενων αρνητικών συνεπειών για το περιβάλλον και την ανθρώπινη υγεία, οι οποίες θα μπορούσαν διαφορετικά να προκληθούν από ακατάλληλο χειρισμό απόρριψης του προϊόντος αυτού. Για λεπτομερέστερες πληροφορίες σχετικά με την ανακύκλωση του προϊόντος αυτού, επικοινωνήστε με το δημαρχείο της περιοχής σας, την τοπική σας υπηρεσία αποκομιδής οικιακών απορριμμάτων ή με το κατάστημα όπου αγοράσατε το προϊόν.

Η VALERA είναι σήμα κατατεθέν της Ligo Electric S.A. - Ελβετία

KULLANIM TALİMATLARI - Tip 652.02 - Tip 652.03

Cihazı kullanmadan önce bu talimatları dikkatlice okuyunuz.

www.valera.com adresinden de temin edilebilir

UYARILAR

- **Önemli:** ekstra bir koruma sağlamak amacıyla, cihaza elektrik sağlayan elektrik besleme tesisatına 30 mA değerli bir otomatik atmalı diferansiyel şalter (devre kesici) takılması önerilir. Daha fazla bilgi için, lütfen elektrikçinizle temasa geçiniz.
- Kullanmadan önce cihazın tamamen kuru olduğundan emin olunuz.
-  **DİKKAT:** bu cihazı banyo küvetinin, evyenin veya su içeren diğer kapların yakınında kullanmayınız.
- Bu cihaz, 8 yaşın üzerindeki çocuklar ve fiziksel, duyuşsal veya zihinsel kapasitesi düşük ya da deneyimi yetersiz kişiler tarafından yeterli gözetim altında oldukları ya da cihazın güvenli bir şekilde kullanımı ile ilgili bilgilendirildikleri ve ilgili tehlikeler konusunda bilinçli oldukları takdirde kullanılabilir.
- Çocuklar cihaz ile kesinlikle oynamamalıdır.
- Temizlik ve bakım işlemleri gözetim altında olmayan çocuklar tarafından gerçekleştirilmemelidir.
- Eğer herhangi bir bozukluk varsa cihazı kullanmayınız. Elektrikli cihazları asla kendi başınıza tamir etmeye kalkmayınız, daima yetkili bir teknisyen çağırınız. Elektrik kablosu, hasarlı olması halinde herhangi bir riski önlemek için imalatçı firma veya teknik destek servisi tarafından ya da benzer vasıflara sahip bir kişi tarafından değiştirilmelidir.
- Cihaz banyoda kullanıldığında, kullandıktan sonra fişini prizden çekiniz çünkü suyun varlığı, cihaz kapalı bile olsa bir tehlike arz eder.
- Cihazı sadece alternatif akımlı bir elektrik prizine takınız ve ana hat geriliminin cihazın üzerinde yazılı değere uygun olduğundan emin olunuz.
- Kullanım sonrasında cihazı mutlaka kapatınız ve fişini prizden çekiniz. Fişi prizden kabloyu çekerek çıkarmayınız.
- Elleriniz ıslak halde iken asla cihazın fişini elektrik prizinden çekmeyiniz.
- Cihazı açmadan önce daima koşulları denetleyiniz ve ayrıca güç kaynağı ile elektrik kablosunu kontrol ediniz.

Cihazın paketlenmesinde kullanılan malzemeler (plastik poşetler, kutu kartonları, vs.) küçük çocukların erişebileceği yerlerde bırakılmamalıdır, çünkü bu materyaller potansiyel bir tehlike kaynağıdır.

- Bu cihaz, sadece özel olarak tasarlanmış olduğu amaçlar doğrultusunda kullanılmalıdır. Herhangi farklı bir kullanım şekli olup tehlike arz edebilir. Üretici firma, cihazın yanlış veya hatalı kullanımlarından doğabilecek zararlardan sorumlu değildir.
- Cihazı 0°C'nin altında veya 40°C'nin üzerindeki sıcaklıklarda muhafaza etmeyiniz. Güneş ışınlarına doğrudan ve uzun süreli maruz bırakmaktan kaçınınız.
- Şarj edilmiş cihazı nemli ortamlarda tutmayınız ve ıslak cihazı şarja bırakmayınız.
- Cihaz bir adet NiMH pili ile birlikte temin edilmiştir. Çevreyi korumak amacıyla, biten pilleri evdeki çöplerle birlikte değil, uygun bir toplama merkezine ileterek elden çıkarmanızı öneriyoruz.
- Batarya, kalifiye teknik personel veya işleme/geri-dönüşüm merkezi tarafından çıkartılmalıdır
- Bataryayı aşırı neme maruz bırakmayınız veya sıvı maddelere temas ettirmeyiniz.
- Bataryayı manyetik alanlardan, sıcaktan ve ısı kaynaklarından uzak tutunuz.
- Sıyrık veya kesik tehlikesi. Eğer tarak veya bıçak seti hasar görürse, cihazı kullanmayınız ve bu parçaları derhal değiştiriniz.
- Cihazı bıçak setleri ile taraksız olarak kullanıyorsanız, cildinizin çizmemek için özen gösteriniz.

KULLANIM METODU

Parçalar

- | | |
|----------------------------------------------------------|-----------------------------------------------------------------------------------------|
| 1 Saç kesme makinesi | 9 Transformatör |
| 2 Saç için 2 bıçak seti 46 mm | 10 Kılavuz taraklar |
| 3 Açma/kapama düğmesi | 11 Temizleme fırçası |
| 4 Kesim uzunluğu seçici | 12 Yağlayıcı yağ |
| 5 Transformatör prizi | 13 Sakal ve bıyık bıçağı seti (opsiyonel ;
cihaz ile birlikte temin edilmez) |
| 6 Taban | 14 Kazıma tarağı seti (opsiyonel ;
cihaz ile birlikte temin edilmez) |
| 7 Batarya şarj seviyesi göstergesi (Yalnızca Tıp 652.02) | |
| 8 Şarj kontrol gösterge ışığı | |

Cihaz, şarj edilebilir bir pil donanımına sahip olduğu için hem elektrik ile hem de cordless (kablosuz) şekilde çalışabilir.

ŞEBEKE VOLTAJI

Transformatörü (şek. 1 - ref. 9), karşılık gelen sokete sokarak cihaza takınız (şek. 1 - ref. 5).
Transformatörü elektrik prizine takınız.

Dikkat: Eğer cihaz, pili tamamen boş iken elektrikle çalışmazsa, cihazı kapatınız, pili yaklaşık beş dakika şarj ediniz ve elektrige bağlı cihazı yeniden açınız.

BATARYA İLE ÇALIŞMA

Tip 652.02

- Cihazda şarj seviyesini gösteren Ledli bir gösterge vardır (şek. 2).
 - 4 led yanık = %100 şarj
 - 3 led yanık = %75 şarj
 - 2 led yanık = %50 şarj
 - 1 led yanık = %25 şarj
- Şarj kontrol gösterge ışığı (şek. 1 - ref. 8) yanıp sönerse bataryanın %25 şarj seviyesinin altında olduğu anlamına gelir.
- Cihazı sadece, gücünde bariz bir azalma fark ettiğinizde şarj ediniz.
- Batarya boşaldığında cihaz otomatik olarak kapanır.

Tip 652.03

- Cihazı sadece, gücünde bariz bir azalma fark ettiğinizde şarj ediniz.
- Batarya boşaldığında cihaz otomatik olarak kapanır.

PİLİN ŞARJ EDİLMESİ

- Cihazı ilk kez kullanmadan önce pillerini 3 saat (Tip 652.02) veya 3,5 saat (Tip 652.03) saat süreyle şarj etmek gerekmektedir. Daha sonraki kullanımlarda cihazı en az 2,5 saat (Tip 652.02) veya 3 saat (Tip 652.03) süreyle şarja bırakınız.
- Cihazı düğmesinden kapatınız (şek. 1 - ref. 3). Pilin şarj edilmesi, sadece cihaz kapalı iken mümkündür.
- Transformatörü (şek. 1 - ref. 9) karşılık gelen sokete sokarak cihaza takınız (şek. 1 - ref. 5). Veya transformatörü tabana takarak (şek.1 - ref. 6) fişi taban prizine takınız (şek.1 - ref. 5) ve cihazı üzerine yerleştiriniz.
- Transformatörü elektrik prizine takınız.
- Şarj işlemi sırasında kırmızı gösterge ışığı yanar (şek. 1 - ref. 8).
- **Tip 652.02:** bataryanın şarj edilmesi sırasında 4 yeşil led ulaşılan şarj seviyesini gösterir. 3 sabit led görüldüğünde (yaklaşık 90 dakikalık şarj) cihaz kablosuz olarak 60 dakikaya kadar bir süre ile çalışabilecek durumdadır.
- **Tip 652.03:** yaklaşık 90 dakikalık şarj süresinden sonra kırmızı gösterge ışığı (şek. 1 - ref. 8) yanıp sönmeye başlar. 3 sabit led görüldüğünde (yaklaşık 90 dakikalık şarj) cihaz kablosuz olarak 60 dakikaya kadar bir süre ile çalışabilecek durumdadır.
- Şarj tamamlandığında kırmızı gösterge ışığı (şek.1 - ref. 8) söner.
- Tamamen şarj olduğunda, cihaz elektrik prizine takılmadan 100 dakika boyunca kullanılabilir.
- Belirli bir süre kullanım süresinden sonra cihazın kablosuz moddaki şarj süresinde azalma olabilir.
- Maksimum şarj seviyesi 4 - 5 şarj işlemi gerçekleştirildikten sonra elde edilir.

KESİM UZUNLUĞUN AYARLANMASI

Cihaz, özel bir seçici (şek. 1 - ref. 4) aracılığı ile 5 farklı kesim uzunluğuna (şek. 3) olanak veren VARIO-CUT SYSTEM özelliğine sahiptir.

KILAVUZ TARAKLARLA KESME

İstenilen kesme tipine göre, cihazı kılavuz taracları ile birlikte veya bunlar olmaksızın kullanmak mümkündür (şek. 1 - ref. 10). Taracların kullanımı 4 ile 20 mm arasında değişen farklı uzunlukların elde edilmesine olanak verir.

KILAVUZ TARAĞI SÖKME VE TAKMA

- Cihazı kapatınız.
- Tarağı takmak için ilgili yuvaya doğru iterek kaydırınız (şek. 4A).
- Çıkarmak için aynı işlemi ters yönde yapınız (şek. 4B).

BIÇAKLARIN ÇIKARTILMASI

- Cihazı kapatınız.
- Bıçakları çıkartmak için, alttan dışarıya doğru bastırınız (şek. 5).
- **DİKKAT: bıçakları yeniden takmak için seçiciyi (şek. 1 - ref. 4) "3.0" (şek. 6) konumuna getiriniz; önce arka kısmını yuvasına yerleştiriniz (şek. 6, A) ve daha sonra kapatmak için ön kısmını itiniz (şek. 6, B).**

DİKKAT: Bıçağı takmadan önce motor piminin (şek. 8 - ref. 1) bıçağın iç kısmındaki yuvasına girebilecek şekilde yönlendirilmiş olduğunu kontrol ediniz (şek. 8 - ref. 2).

KABLO SARMA BOŞLUĞU

Cihazın arka kısmında (şek. 1 - ref. 6) kablunun tüm uzunluğuna gerek duyulmadığında bir kısmının sarılabileceği bir boşluk bulunmaktadır (şek. 9).

TEMİZLİK VE BAKIM

Her kullanım sonrasında temizlik ve bakım yapınız.

- Herhangi bir bakım veya değişim işlemi cihaz KAPALI ve transformatörden çıkarılmış iken yapılmalıdır.
- Cihazı suya daldırmayınız!
- Her kullanımdan sonra, tarağı çıkartınız ve küçük bir fırça ile kesme başlığı ve orta kısımdaki kesimden kalan saç kalıntılarını temizleyiniz.
- Cihazın gövdesini, gerekirse hafif nemli olan yumuşak bir bezle temizleyiniz. Hiçbir durumda çözücü veya aşındırıcı deterjan kullanmayınız!
- Kesme başlığını çıkartınız (şek. 5) ve düzenli olarak bıçakları ve yan kısımda bulunan motor menteşesini yağlayınız (şek. 8).
- Uzun süre kullanımdan sonra ve düzenli bakım ve temizliğe rağmen cihazın veriminde düşme olduğunda, kesme başlığının değiştirilmesi gerekir.

ELDEN ÇIKARMA

Cihazın çevre ile ilgili normlara bağlı olarak elden çıkarılması gerekmektedir.

Bu cihaz 2004/108/CE, 2006/95/CE, 2009/125/CE Avrupa Direktiflerine ve şu düzenlemeye uygundur: (CE) N. 278/2009.



GARANTİ

VALERA tarafından alınan cihaz için aşağıdaki koşullarda garanti sağlar:

1. Satın alma işleminin yapıldığı ülkedeki distribütörümüz tarafından belirlenen koşullar geçerlidir. İsviçre ve 44/99/CE No'lu yönetmeliğin yürürlükte olduğu ülkelerde garanti süresi ev içi kullanımda 24 ay ve profesyonel veya benzer bir kullanımda ise 12 aydır. Garanti süresi cihazın satın alındığı tarihten itibaren başlar. Cihazın alındığı satın alma tarihi, satıcı tarafından doldurulan ve damgalanan bu garanti sertifikası veya satın alma belgesinde yer alan tarihtir.
2. Garanti yalnızca bu garanti sertifikası veya satın alma belgesi ibraz edildiğinde uygulanabilir.
3. Garanti, garanti süresi boyunca ortaya çıkan hatalı malzeme veya üretimden kaynaklanan tüm sorunların giderilmesini kapsar. Cihazdaki sorunların giderilmesi cihazın tamir edilmesi veya cihazın kendinin değiştirilmesi ile sağlanabilir. Garanti, normlara uygun olmayan elektrik şebekesine yapılan bağlantıdan ve Kullanım Normlarına uymayarak yanlış kullanımdan kaynaklanan hasarları ve bozulmaları kapsamaz.
4. Yürürlükteki yasalarda belirlenmiş olan sorumluluklar dışında, özellikle cihaz ile ilgili zamanla meydana gelebilecek olası hasarlara dair zararların ödenmesi gibi herhangi bir şekilde hak iddia edilemez.
5. Garanti servisi ücretsiz olarak sağlanacaktır; bu hizmet garanti süresini uzatmayacak veya yeni bir garanti süresi başlatmayacaktır.
6. Cihaz yetkili olmayan kişilerce kurulduğunda veya tamir edildiğinde garanti geçersiz olacaktır. Arıza durumunda, cihazı iyice ambalajlanmış bir şekilde, satıcı tarafından tarihi atılmış ve damgalanmış garanti sertifikası ile birlikte yetkili Destek Merkezlerimizden birine veya garanti kapsamındaki tamir işlemini gerçekleştirmek üzere yasal ithalatçısına iletilecek olan, cihazı satın almış olduğunuz mağazaya iade ediniz.



Ürünün yada ambalajının üzerindeki  simgesi, bu ürünün normal ev çöpi gibi atılmayıp, elektrik ve elektronik cihazların geri dönüşümü için verildiği özel toplama noktalarından birine verilmesi gerektiğini belirtir. Bu ürünün doğru şekilde imha edilmesine katkıda bulunmakla hem çevreyi, hem de çevredekilerin sağlığını korumuş olursunuz. Yanlış şekilde imha ise hem çevreye hem de sağlığa zararlıdır. Bu ürünün geri dönüşümüne ilişkin daha ayrıntılı bilgileri belediyenizden, çöp dairenizden veya ürünü satın almış olduğunuz satıcıdan edinebilirsiniz.

VALERA tescilli bir Ligo Electric S.A İsviçre markasıdır.

NÁVOD NA POUŽITIE - Typ 652.02, Typ 652.03

Pred používaním spotrebiča si pozorne prečítajte tieto pokyny.

K dispozícii sú aj na internetovej stránke www.valera.com

UPOZORNENIA

- Dôležité upozornenie: na elektrické vedenie, pomocou ktorého sa bude spotrebič napájať, sa odporúča kvôli zaisteniu doplnkovej ochrany nainštalovať diferenciálny spínač, ktorý zasiahne pri prúde neprevyšujúcom 30 mA. Ďalšie informácie si vyžiadajte od dôveryhodného elektrikára.
- Pred použitím spotrebiča sa uistite, že je dokonale suchý.
-  • **POZOR:** tento spotrebič nepoužívajte v blízkosti vaní, umývadiel ani iných nádob s vodou.
- Tento spotrebič smú používať deti vi veky od 8 rokov a osoby s obmedzenými fyzickými, zmyslovými alebo rozumovými schopnosťami, ako aj osoby s nedostatkom skúseností a poznatkov o spotrebiči, ktoré sú pod primeraným dozorom alebo boli poučené o používaní spotrebiča bezpečným spôsobom a sú si vedomé súvisiacich nebezpečenstiev.
- Deti sa nesmú hrať so spotrebičom.
- Deti nesmú spotrebič čistiť ani na ňom vykonávať údržbu, pokiaľ nie sú pod dozorom.
- Svoj spotrebič nepoužívajte, pokiaľ je na ňom nejaká porucha. Spotrebič sa nesnažte opraviť sami, ale požiadajte o pomoc autorizovaného technika. Ak je napájací kábel poškodený, musíte ho dať vymeniť u výrobcu alebo vo svojom servisnom stredisku, alebo v každom prípade osobe s podobnou kvalifikáciou, aby sa predišlo každému riziku.
- Keď sa spotrebič používa v kúpeľni, odpojte po používaní elektrické napájanie, pretože blízkosť vody predstavuje nebezpečenstvo aj keď je spotrebič vypnutý.
- Spotrebič zapájajte iba k zdroju striedavého prúdu a kontrolujte, či sieťové napätie zodpovedá napätiu indikovanému na spotrebiči.
- Po použití spotrebič vždy vypnite a vytiahnite zástrčku zo zásuvky elektrickej siete. Zástrčku zo zásuvky elektrickej siete nevyťahujte ťahaním za kábel.
- Zástrčku nevyťahujte zo zásuvky elektrickej siete, ak máte mokré ruky.
- Pred zapnutím spotrebiča vždy skontrolujte jeho stav a

- vždy skontrolujte aj napájač a napájací elektrický kábel.
- Prvky, ktoré tvoria obal spotrebiča (plastové vrecká, lepenková škatuľa a pod.) nesmiete nechať v dosahu detí, pretože predstavuje potenciálny zdroj nebezpečenstva.
 - Tento spotrebič sa musí používať iba na účely, pre ktoré je navrhnutý. Akékoľvek iné použitie sa považuje za nesprávne a teda nebezpečné. Výrobca nenesie žiadnu zodpovednosť za prípadné škody vyplývajúce z nevhodného alebo chybného použitia.
 - Spotrebič nevystavujte teplotám nižším ako 0 °C ani vyšším ako 40 °C. Vyhýbajte sa priamemu a dlhodobému vystaveniu slnečným lúčom.
 - Spotrebič nenabíjajte vo vlhkom prostredí a do nabíjania nezapínajte vlhký spotrebič.
 - Spotrebič má k dispozícii batériu NiMH. Vzhľadom na ochranu životného prostredia vám odporúčame nevyhadzovať vybité batérie do komunálneho odpadu, ale odovzdať ich v príslušnom zbernom stredisku.
 - Batériu dajte vybrať kvalifikovanému technikovi alebo v centre na zber/obnovu batérií.
 - Batériu nevystavujte nadmernej vlhkosti ani kontaktu s kvapalinami.
 - Batériu nechávajte v dostatočnej vzdialenosti od magnetických polí, zdrojov tepla a voľného plameňa.
 - Nebezpečenstvo poškrabania a porezania. Ak je niektorý hrebeň alebo súprava čepelí poškodená, nepoužívajte ich, ale okamžite ich vymeňte.
 - Dávajte pozor, aby ste sa pri použití spotrebiča so súpravou čepelí bez hrebeňov nepoškrabali.

SPÔSOB POUŽITIA

KOMPONENTY

- | | |
|---------------------------------------------------------|----------------------------------------------------------------------------------------|
| 1 Strihač vlasov | 9 Transformátor |
| 2 Súprava čepelí pre vlasy 46 mm | 10 Vodiace hrebene |
| 3 Spínač zapnuté/vypnuté | 11 Štetec na čistenie |
| 4 Volič dĺžky strihania | 12 Mazací olej |
| 5 Zásuvka pre transformátor | 13 Súprava čepelí pre bradu a fúzy
(doplnkové ; nedodáva sa so spotrebičom) |
| 6 Základňa | 14 Súprava čepelí na zostrihovanie
(doplnkové ; nedodáva sa so spotrebičom) |
| 7 Indikátor úrovne nabitia batérie.
(Iba typ 652.02) | |
| 8 Kontrolka nabíjania | |

Spotrebič môže fungovať pri napájaní z elektrickej siete aj v režime cordless (bez kábla), pretože má k dispozícii nabíjateľnú batériu.

NAPÁJANIE ZO SIETE

Zapojte transformátor (obr.1 - ozn. 9) vsunutím zástrčky do príslušnej zásuvky spotrebiča (obr.1 - ozn. 5). Zapojte transformátor k zásuvke elektrickej siete.

Upozornenie: ak by spotrebič s úplne vybitou batériou nefungoval, aj keď sa napája z elektrickej siete, vypnite ho, nechajte batériu nabíjať približne päť minút a potom spotrebič pripojený k sieti opäť zapnite.

FUNGOVANIE S BATÉRIOU

Typ 652.02

- Spotrebič je vybavený indikátorom nabitia batérie s Led (obr. 2).
 - 4 rozsvietené led = 100 % nabitie
 - 3 rozsvietené led = 75 % nabitie
 - 2 rozsvietené led = 50 % nabitie
 - 1 rozsvietená led = 25 % nabitie
- Keď kontrolka nabitia (obr.1 – ozn. 8) bliká, znamená to, že batéria je pod úrovňou nabitia 25 %.
- Batériu nabíjate až po spozorovaní jasného poklesu výkonu spotrebiča.
- Keď sa batéria vybije, spotrebič sa vypne automaticky.

Typ 652.03

- Batériu nabíjate až po spozorovaní jasného poklesu výkonu spotrebiča.
- Keď sa batéria vybije, spotrebič sa vypne automaticky.

NABÍJANIE BATÉRIE

- Pred prvým použitím spotrebiča bude nevyhnutné nechať batériu nabíjať 3 hodiny (Typ 652.02) alebo 3,5 hodiny (Typ 652.03). Pri nasledujúcich nabíjaniach nechajte spotrebič nabíjať aspoň 2,5 hodiny (Typ 652.02) alebo 3 hodiny (Typ 652.03).
- Spotrebič vypnite vypínačom (obr.1 - ozn.3). Batéria sa dá nabíjať, len ak je spotrebič vypnutý.
- Zapojte transformátor (obr.1 - ozn.9) vsunutím zástrčky do príslušnej zásuvky spotrebiča (obr.1 - ozn.5).
Alebo zapojte transformátor k základni (obr.1 - ozn.6) zapojením zástrčky do zásuvky na základni (obr.1 - ozn.5) a položte naň spotrebič.
- Zapojte transformátor k zásuvke elektrickej siete.
- Počas nabíjania bude svietiť červená kontrolka (obr.1 - ozn.8).
- **Typ 652.02:** počas nabíjania batérie 4 zelené led indikujú dosiahnutú úroveň nabitia. Keď svietia 3 led neperušovane (pribl. 90 min. nabíjania), spotrebič už môže fungovať v režime cordless až 60 min.
- **Typ 652.03:** po približne 90 min. nabíjania, červená kontrolka (obr.1 - ozn.8) začne blikáť. Pri takomto nabití spotrebič už môže fungovať v režime cordless až 60 min.
- Po úplnom nabití červená kontrolka (obr.1 - ozn.8) zhasne.
- Keď je batéria úplne nabitá, môžete spotrebič používať približne 100 minút bez zapojenia k elektrickej sieti.
- Po určitom počte hodín fungovania sa doba nabíjania v režime cordless môže značne skrátiť.
- Maximálna úroveň nabitia sa dosiahne po približne 4 - 5 cykloch nabitia.

REGULÁCIA DĹŽKY STRIHU

Spotrebič má k dispozícii SYSTÉM VARIO-CUT, ktorý umožňuje zvoliť 5 rôznych dĺžok strihu (obr. 3), a to prostredníctvom príslušného prepínača (obr. 1 - ozn. 4).

STRIHANIE S VODIACIMI HREBEŇMI

V závislosti od druhu želaného strihu môžete spotrebič použiť s vodiacimi hrebeňmi alebo bez nich (obr. 1 - ozn. 10). Použitie vodiacich hrebeňov umožňuje dosiahnuť rôzne dĺžky strihu od 4 po 20 mm.

MONTÁŽ A ODMONTOVANIE VODIACEHO HREBEŇA

- Vypnite spotrebič.
- Pri montáži vodiaceho hrebeňa ho vsuňte do osadenia (obr.4A)
- Pri jeho vysunutí postupujte v opačnom poradí úkonov (obr.4B).

MONTÁŽ ČEPELÍ

- Vypnite spotrebič.
 - Pri vybratí čepelí ich vsuňte z osadenia zdola (obr. 5).
 - **POZOR: pri montáži čepelí umiestnite prepínač (obr. 1 - ozn. 4) na „3.0“ (obr.6); vsuňte najprv do osadenia zadnú čepel' (obr. 6, A), potom vsuňte prednú časť, aby sa zatvorila (obr. 6, B).**
- POZOR: pred montážou čepele overte, či je čap motora (obr. 8 - ozn. 1) orientovaný tak, aby sa dal vsunúť do osadenia na vnútornej strane čepele (obr. 8 - ozn. 2).

PRIESTOR NA KÁBEL

Základňa (obr. 1 - ozn. 6) má k dispozícii priestor, do ktorého sa dá umiestniť kábel, pokiaľ nepotrebuje celú jeho dĺžku (obr. 9)

ČISTENIE A ÚDRŽBA

Čistenie a údržbu vykonávajte po každom použití spotrebiča.

- Všetky úkony údržby alebo výmeny dielov treba robiť na VYPNUTOM spotrebiči, ktorý je odpojený od elektrickej siete.
- Spotrebič neponárajte do vody!
- Po každom použití vyberte hrebeň a kefkou odstráňte vlasy zo strihacej hlavy a z jej osadenia.
- Telo spotrebiča očistite mäkkou utierkou, ktorú môžete podľa potreby mierne navlhčiť. V žiadnom prípade nepoužívajte rozpúšťadlá ani abrazívne čistiadlá!
- Strihaciu hlavu (obr.5) odmontujte a čepele a čap motora umiestnený na vnútornej strane mažte pravidelne (obr.8).
- Ak by sa do dlhodobom používaní, napriek pravidelnému čisteniu a mazaniu, výkon strihania znižoval, bude nevyhnutné vymeniť strihaciu hlavu.

LIKVIDÁCIA

Spotrebič sa musí zlikvidovať v súlade s normami na ochranu životného prostredia.

Tento spotrebič vyhovuje podmienkam európskych smerníc 2004/108/ES, 2009/125/ES, 2006/95/ES a nariadeniu (ES) č. 278/2009.



ZÁRUKA

Záručné podmienky značky VALERA:

1. Záruka vzťahujúca sa na tento spotrebič je stanovená našim zástupcom v zemi predaja. Vo Švajčiarsku a v krajinách Európskej únie je záručná lehota 24 mesiacov pre domáce použitie a 12 mesiacov pre profesionálne a podobné použitie. Záručná doba začína bežať od dáta nadobudnutia spotrebiča kúpou, ako je uvedené na záručnom liste (popr. účtenke) alebo faktúre a potvrdenom razítkom predajcu.
2. Záruka je uplatniteľná oproti predloženiu záručného listu (popr. účtenke) alebo faktúry.
3. Záruka sa vzťahuje na odstránenie chýb, vyplývajúcich z preukázateľných chýb materiálu alebo spracovania, vzniknutých v priebehu záručnej doby. Odstránenie chýb bude prevedené ich opravou, poprípade ich výmenou za bezchybný tovar. Záruka sa nevzťahuje na akékoľvek poškodenie vzniknuté v dôsledku nesprávneho pripojenia ku zdroju energie, nevhodného použitia, rozbitia, bežného opotrebenia a nerespektovania inštrukcií v návode na použitie.
4. Všetky ďalšie reklamácie, vrátane eventuálneho vonkajšieho poškodenia prístroja, sú vylúčené, pokiaľ náš záväzok nie je právne vymáhateľný.
5. Záručný servis je zdarma; neovplyvňuje dátum vypršania záruky.
6. Záruka sa stáva bezpredmetnou, pokiaľ oprava prístroja bola prevedená neautorizovaným servisom.

V prípade zistenia chyby vráťte zabalený prístroj spoločne so záručným listom s riadne uvedeným dátumom a razítkom predajcovi, ktorý ich zašle na servisné centrum oficiálneho dovozcu, alebo servisnému centru Valera.

Výrobca si vyhradzuje nepodstatné zmeny štandardného vyhotovenia, ktoré nemajú vplyv na funkciu výrobku.



Symbol  na výrobku alebo jeho balenie udáva, že tento výrobok nepatrí do domáceho odpadu. Je nutné ho odviezť do zberného miesta pre recykláciu elektrického a elektronického zariadenia. Zaistením správnej likvidácie tohto výrobku pomôžete zabrániť negatívnym dôsledkom pre životné prostredie a ľudské zdravie, ktoré by inak boli spôsobené nevhodnou likvidáciou tohto výrobku. Podrobnejšie informácie o recyklácii tohto výrobku zistíte u príslušného miestneho úradu, služby pre likvidáciu domového odpadu alebo v obchode, kde ste výrobok zakúpili. Údržbu rozsiahlejšieho charakteru alebo údržbu, ktorá vyžaduje zásah do vnútorných častí spotrebiča, musí vykonať iba špecializovaný servis! Nedodržaním pokynov výrobcu zaniká právo na záručnú opravu!

ІНСТРУКЦІЯ З ЕКСПЛУАТАЦІЇ - Мод. 652.02 - Мод. 652.03

Перш ніж використовувати прилад, уважно вивчіть інструкцію.

Доступні також на сайті www.valera.com

ПОПЕРЕДЖЕННЯ

- Важливо: Для гарантії додаткової безпеки рекомендовано встановити в основній електромережі, до якої підключено пристрій, диференційне реле-запобіжник, розраховане на робочий струм до 30 мА. За докладнішою інформацією зверніться до кваліфікованого електрика.
- Перед використанням перевірте, чи повністю сухий прилад.



- **УВАГА:** не використовуйте цей прилад біля ванн, душових кабінок, резервуарів та інших ємностей з водою.
- Діти віком від 8 років та особи з обмеженими фізичними, психічними та сенсорними можливостями або недостатнім досвідом та знаннями, можуть користуватися цим приладом, за умови що вони знаходяться під відповідним наглядом або були проінструктовані щодо безпечної експлуатації приладу й усвідомлюють наявний ризик.
- Не дозволяйте дітям гратися з приладом.
- Чищення та догляд за приладом не повинні виконуватися дітьми без нагляду.
- Не користуйтеся несправним приладом. Не намагайтеся самостійно полагодити електроприлад, зверніться до уповноваженого фахівця. З метою запобігання ризикам заміну несправного шнуру живлення має виконувати виробник, фахівці з його сервісного центру або фахівці з відповідною кваліфікацією.
- Якщо прилад використовується у ванній кімнаті, необхідно після користування від'єднати його від розетки електромережі, тому що близькість води становить небезпеку навіть тоді, коли прилад вимкнено.
- Вмикайте прилад тільки в мережу змінного струму та перевіряйте, щоб напруга в мережі співпадала з напругою, вказаною на приладі.
- Після кожного користування вимикайте прилад та виймайте мережну вилку з розетки електричного струму. Виймаючи вилку з електричної розетки не тягніть за шнур.
- Не виймайте вилку вологими руками.
- Перш ніж увімкнути прилад, обов'язково перевірте його стан, а також справність блоку живлення та неушкодженість кабелю.

- Елементи пакування приладу (пластикові кульки, картонна коробка тощо) необхідно зберігати в недоступних для дітей місцях, так як вони несуть потенційну небезпеку для них.
- Даний прилад має використовуватись за призначенням. Будь-яке інше використання вважається неправильним та небезпечним. Виробник не несе відповідальності за поломки, що мають місце в результаті неправильного чи помилкового користування приладом.
- Не піддавайте прилад впливу температур нижче 0°C або більше 40°C. Не залишайте прилад під прямими сонячними променями протягом довгого часу .
- Не залишайте прилад, який заряджається, у вологих місцях та не заряджайте вологий прилад.
- Прилад має акумулятор NiMH. З метою зберігання довкілля ми радимо не викидати відпрацьовані батареї у побутові відходи; слід відвезти їх у спеціальні центри диференційного збору відходів.
- Не піддавайте батарею впливу надмірної вологості та запобігайте її контакту з рідинами.
- Тримайте батарею на достатній відстані від електромагнітних полів, джерел тепла та відкритого полум'я.
- Небезпека подряпин або зламів. Не використовуйте блок-лезо або насадки, якщо вони пошкоджені. Негайно їх замініть, щоб уникнути травм.
- Будьте обережні, щоб не подряпати шкіру, використовуючи прилад з блок-лезом, до якого не приєднана насадка.

ВИКОРИСТАННЯ

СКЛАДОВІ ЧАСТИНИ

- | | |
|-----------------------------------------------------------------|---------------------------------------------------------------------------|
| 1 Прилад для стрижки волосся, бороди та вусів. | 9 Зарядний пристрій |
| 2 Набір лез для волосся, 46 мм | 10 Насадки |
| 3 Вимикач/вимикач | 11 Щітка для чистки |
| 4 Перемикач довжини підстригання | 12 Мастило для змащування |
| 5 Роз'єм для трансформатора | 13 Блок-лезо для бороди та вусів (опція; не входить до комплекту приладу) |
| 6 База. | 14 Блок-лезо для стрижки під «0» (опція; не входить до комплекту приладу) |
| 7 Індикатор рівня заряду батареї.
(тільки для моделі 652.02) | |
| 8 Контрольний індикатор заряду | |

Прилад може працювати як з підключенням до джерела живлення, так і в автономному (безпроводному) режимі, тому що його оснащено зарядним акумулятором.

ЖИВЛЕННЯ ВІД МЕРЕЖІ

Приєднайте трансформатор (мал.1 - поз. 9) до приладу шляхом приєднання роз'єму до гнізда приладу (мал.1 - поз. 5).

Підключіть трансформатор до розетки.

Важливо: якщо прилад не працює від мережі, коли акумулятор повністю розряджений, вимкніть прилад, заряджайте акумулятор близько 5 хвилин, а потім знову ввімкніть і працюйте від мережі.

ЖИВЛЕННЯ АКУМУЛЯТОРА

Модель 652.02

- Прилад оснащений світлодіодним індикатором рівня заряду (мал. 2).
 - світіться 4 світлодіоди = заряд 100%
 - світіться 3 світлодіоди = заряд 75%
 - світіться 2 світлодіоди = заряд 50%
 - світіться 1 світлодіод = заряд 25%
- Блимання контрольного світлодіода заряду (мал.1 – поз. 8) означає, що рівень заряду становить менше 25%.
- Підзаряджайте акумулятор, тільки якщо Ви відчуваєте значне падіння потужності приладу.
- При повній розрядці акумулятора прилад вимикається автоматично.

Модель 652.03

- Підзаряджайте акумулятор, тільки якщо Ви відчуваєте значне падіння потужності приладу.
- При повній розрядці батареї прилад вимикається автоматично.

ЗАРЯДКА АКУМУЛЯТОРА

- Перед першим використанням заряджайте прилад 3 години (модель 652.02) або 3,5 години (модель 652.03). У подальшому заряджайте акумулятор протягом 2,5 годин (модель 652.02) або 3 години (модель 652.03).
- Вимикайте прилад за допомогою перемикача (мал.1 - поз.3). Акумулятор заряджається тільки при вимкненому пристрої.
- Приєднайте трансформатор (мал.1 - поз.9) за допомогою роз'єму до гнізда приладу (мал.1 - поз.5).
Або приєднайте трансформатор до бази (мал.1 - поз.6) шляхом приєднання роз'єму до гнізда бази (мал.1 - поз.5) та розташуйте прилад в тримачі бази.
- Увімкніть трансформатор до електричної розетки.
- Під час зарядження червоний індикатор (мал.1 - поз.8) буде світитися.
- **Модель 652.02:** під час зарядки акумулятора 4 зелені світлодіоди рівня зарядки показують досягнутий рівень. Коли 3 світлодіоди горять, не блимаючи (після зарядки протягом приблизно 90 хв.) прилад готовий для роботи в автономному (безпроводному) режимі протягом до 60 хв.
- **Модель 652.03:** після заряджання протягом приблизно 90 хвилин червоний індикатор (мал.1 - поз.8) починає блимати. Після досягнення цього рівня прилад буде готовий для роботи в автономному (безпроводному) режимі протягом до 60 хв.
- Після повної зарядки червоний індикатор (мал.1 - поз.8) згасне.
- При повністю зарядженому акумуляторі прилад може працювати до 100 хвилин без підключення до мережі.
- Після використання впродовж певної кількості годин тривалість роботи в автономному режимі значно зменшується.
- Максимальний рівень заряду досягається після 4 - 5 заряджання.

РЕГУЛЮВАННЯ ДОВЖИНИ ПІДСТРИГАННЯ

Прилад оснащений системою VARIO-CUTSYSTEM, яка дозволяє обрати одну з 5 різних довжин підстригання (мал. 3) завдяки спеціальному перемикачу (мал. 1 - поз. 4).

ПІДСТРИГАННЯ З НАСАДКАМИ

Залежно від типу бажаної зачіски, можна користуватись приладом з насадками або без них (мал. 1 - поз.10). Користування насадками дозволяє отримати різну довжину підстригання - від 4 до 20 мм.

ПРИЄДНАННЯ ТА ВІД'ЄДНАННЯ НАСАДОК

- Вимкніть прилад.
- Щоб встановити насадку, просуньте її і вставте до гнізда так, щоб вона сіла на місце (мал. 4, А).
- Щоб зняти насадку, виконайте описану вище операцію у зворотному порядку (мал. 4, В).

ЗАМІНА ЛЕЗ

- Вимкніть прилад.
- Щоб зняти леза, виштовхніть їх з гнізда, натиснувши знизу (мал. 5).
- **УВАГА:** щоб встановити леза, переведіть перемикач (мал. 1 - поз. 4) у положення "3.0" (мал. 6); спочатку встановіть задню частину у відповідне гніздо (мал. 6, А), потім натисніть на передню частину так, щоб леза сіли на місце (мал. 6, В).
- **УВАГА:** перш ніж встановлювати лезо, переконайтеся, що вісь двигуна (мал. 8 - поз. 1) повернута так, щоб уможливити її вхід до гнізда, яке знаходиться всередині леза (мал. 8 - поз. 2).

МІСЦЕ ДЛЯ НАМОТУВАННЯ КАБЕЛЮ

На корпусі приладу (мал. 1 - поз. 6) є місце, призначене для намотування частини кабелю, якщо нема необхідності у повному використанні його довжини (мал. 9).

ОЧИЩЕННЯ ТА ДОГЛЯД

Чистка та обслуговування повинні бути зроблені після кожного використання.

- Будь-які дії з догляду або з заміни компонентів мають виконуватися тільки при ВИМКНеному приладі з від'єднаним трансформатором.
- Ні в якому разі не занурюйте прилад у воду!
- Після кожного використання знімайте гребінець та очищуйте від наявного волосся спеціальною щіточкою його різальну голівку та гніздо.
- Почистіть корпус приладу м'якою ганчіркою (злегка вологою, якщо необхідно). Ніколи не використовуйте розчинники або абразивні миючі засоби!
- Зніміть блок-лезо (мал.7) та злегка змастіть леза та сідро приводу двигуна, розташоване всередині (мал. 8).
- Якщо після довготермінового використання, та незважаючи на регулярну чистку та змащування, ріжуча спроможність приладу видається незадовільною, блок-лезо повинно бути замінено.

УТИЛІЗАЦІЯ

Прилад слід утилізувати з дотриманням правил захисту навколишнього середовища.

Цей прилад відповідає вимогам Директив ЄС 2004/108/CE, 2006/95/CE, 2009/125/CE та Регламенту (CE) № 278/2009.



ГАРАНТІЯ

VALERA надає гарантію на придбаний Вами прилад за таких умов:

1. Гарантія діє на умовах, встановлених нашим офіційним дистриб'ютором на території країни, де був придбаний прилад. У Швейцарії й у тих країнах, де діють положення європейської Директиви 44/99/CE, гарантійний термін складає 24 місяця для побутового використання і 12 місяців для професійного або аналогічного йому використання. Гарантійний термін обчислюється із дня придбання приладу. Датою придбання приладу є дата дійсного гарантійного талона, належним чином заповненого та містячого печатку продавця, або ж дата документа на покупку.
2. Гарантійне обслуговування надається тільки при пред'явленні даного гарантійного талону або документа на покупку.
3. Гарантія передбачає усунення всіх дефектів матеріалу або дефектів виготовлення, виявлених протягом гарантійного періоду. Усунення дефектів може здійснюватися шляхом ремонту приладу або його заміни. Гарантія не покриває дефекти або uszkodження, що виникли в результаті підключення приладу до електричної мережі, що не відповідає вимогам діючих норм; використання приладу не за призначенням, а також недотримання правил користування.
4. У відношенні гарантії не приймаються претензії будь-якого роду, зокрема претензії на відшкодування збитків, заподіяних за межами приладу, з виключенням недвозначно встановлених діючими законами випадків можливої відповідальності.
5. Гарантійне обслуговування надається безоплатно; при цьому воно не надає право на продовження гарантійного терміну, а також на початок нового гарантійного періоду.
6. Гарантія втрачає силу у випадку наявності uszkodжень, що виникли в результаті порушень правил експлуатації або ремонту приладу з боку неуповноваженого персоналу.

У випадку виявлення несправності поверніть належним чином упакований прилад разом з гарантійним талоном, у якому проставлена дата і печатка продавця, в один з наших Центрів сервісного обслуговування або Вашому продавцеві, що передасть його офіційному імпортереві для гарантійного ремонту.



Символ  на продукті або на упаковці означає, що цей продукт може бути перероблено як домашнє сміття. Замість цього його може бути передано в спеціальне місце для утилізації відходів електричного та електронного обладнання. Гарантуючи, що продукт утилізовано коректно, ви сприяєте запобіганню потенціально негативних наслідків для зовнішнього середовища та здоров'я людей, що може в іншому випадку виникнути при неналежному поводженні з відходами цих продуктів. Для більш детальної інформації про утилізацію цих продуктів, будь ласка зв'яжіться з вашими локальними офісами в місті, вашими домашніми службами по утилізації відходів та магазинами, де ви придбали цей продукт.

Инструкция по эксплуатации - Модель 652.02 - Модель 652.03

Прежде чем пользоваться прибором, внимательно прочитайте данные инструкции.

Также доступны на сайте www.valera.com

ПРЕДУПРЕЖДЕНИЯ

- **Внимание:** Для обеспечения дополнительной защиты рекомендуется установить в системе электропроводки, к которой подключается прибор, дифференциальный выключатель с током срабатывания не выше 30 мА. За более подробной информацией обращайтесь к квалифицированному электрику.

- Прежде чем пользоваться прибором, убедись, чтобы он полностью высох.

-  • **ВНИМАНИЕ:** не используйте этот прибор поблизости от ванн, раковин или других емкостей, заполненных водой.

- Данный прибор может использоваться детьми от 8 лет и людьми с ограниченными физическими, сенсорными или умственными возможностями, либо с недостатком опыта и знаний в случае, если они находятся под надлежащим присмотром, либо были проинструктированы о безопасном способе эксплуатации прибора и отдают себе отчет о возникающих при этом рисках.

- Не давайте детям играть с прибором.

- Операции по чистке и техобслуживанию прибора не должны проводиться детьми без надзора.

- Не используйте прибор, если в нем наблюдается неисправность. Не пытайтесь сами отремонтировать электрический прибор, а обратитесь к авторизованному мастеру. Если кабель питания поврежден, его замена должна проводиться самим изготовителем или специалистами его сервисного центра, либо же техником с подобной им квалификацией с целью предупреждения всех возможных рисков.

- Если аппарат используется в ванной комнате, необходимо после этого вынуть вилку шнура питания из розетки, так как близость воды представляет опасность, даже когда прибор выключен.

- Подключайте прибор только к сети переменного тока и проверяйте, чтобы напряжение сети соответствовало напряжению, указанному на приборе.

- Всегда выключайте прибор после использования и вынимайте вилку из розетки электрического тока. При вынимании вилки из электрической розетки не тяните за электрический шнур.

- Не тяните за провод, чтобы вынуть вилку из розетки.

- Перед включением прибора всегда проверяйте его состояние, а также исправность блока питания и токоподводящего кабеля.
- Не оставляйте упаковочные материалы прибора (пластиковые пакеты, картонную коробку и т. д.) в доступных для детей местах, поскольку они являются потенциальным источником опасности.
- Данный прибор должен использоваться только в предназначенных для него целях. Любое другое его применение является ненадлежащим и, следовательно, опасным. Изготовитель не несет ответственность за ущерб, вытекающий из ненадлежащей или неверной эксплуатации прибора.
- Храните прибор при температуре от 0°C до 40°C. Не допускайте попадания на него прямых солнечных лучей.
- Не заряжайте прибор в местах повышенной влажности. Не ставьте на зарядку мокрый прибор.
- Прибор оснащен никель-кадмиевой батареей. В целях охраны окружающей среды рекомендуем не выбрасывать отработанные аккумуляторы в домашний мусор, а передавать их в специальные сборные пункты.
- производите демонтаж аккумулятора силами квалифицированного технического персонала или в центре переработки/утилизации
- Не подвергайте аккумулятор воздействию повышенной влажности и избегайте его контакта с жидкостями.
- Держите аккумулятор на достаточном расстоянии от магнитных полей, источников теплового излучения и открытого огня
- Опасность порезов и царапин. Если насадка или лезвия повреждены, немедленно замените их.
- Будьте внимательны во время использования прибора без насадок, т.к. это может привести к порезам и травмам.

СПОСОБ ПРИМЕНЕНИЯ

СОСТАВНЫЕ ЭЛЕМЕНТЫ

- | | |
|--------------------------------------------------------------------|-------------------------------------------------------------------------------------------------|
| 1. Машинка для стрижки волос | 9. Зарядное устройство |
| 2. Набор лезвий для волос 46 мм | 10. Насадки |
| 3. Выключатель включен/выключен | 11. Кисть для смахивания волос |
| 4. Переключатель длины стрижки | 12. Смазочное масло |
| 5. Разъем для трансформатора | 13. Набор лезвий для стрижки бороды и усов
(опция ; не входит в комплект с прибором) |
| 6. База | 14. Набор лезвий для моделирования
(опция ; не входит в комплект с прибором) |
| 7. Индикатор уровня зарядки батареи.
(только для модели 652.02) | |
| 8. Контрольный индикатор подзарядки | |

Прибор может работать как от сети, так и от перезаряжаемой аккумуляторной батареи (cordless).

ПОДКЛЮЧЕНИЕ К ЭЛЕКТРОСЕТИ

Подсоедините трансформатор (рис.1 - поз.9), вставив вилку в разъем прибора (рис.1 - поз. 5). Включите трансформатор в розетку электрической сети.

Внимание: если батарея прибора полностью разряжена и он не работает от сети, перезарядите батарею (в течение примерно 5 мин.) и снова включите прибор в сеть.

РАБОТА НА АККУМУЛЯТОРЕ

Модель 652.02

- Прибор оснащен светодиодным индикатором уровня подзарядки (рис. 2).
 - Горит 4 светодиода = зарядка 100%
 - Горит 3 светодиода = зарядка 75%
 - Горит 2 светодиода = зарядка 50%
 - Горит 1 светодиод = зарядка 25%
- Мигание контрольного индикатора подзарядки (рис. 1 - поз. 8) означает, что уровень зарядки батареи составляет ниже 25%.
- Перезаряжайте батарею только в случае существенного снижения мощности прибора.
- При полной разрядке батареи прибор выключается автоматически.

Модель 652.03

- Перезаряжайте батарею только в случае существенного снижения мощности прибора.
- При полной разрядке батареи прибор выключается автоматически.

ПЕРЕЗАРЯДКА БАТАРЕИ

- Перед первым использованием, поставьте аккумулятор заряжаться на 3 часа (модель 652.02) или на 3,5 часа (модель 652.03). Для последующих подзарядок необходимо минимум 2,5 часа (модель 652.02) или 3 часа (модель 652.03).
- Выключение прибора производится посредством выключателя (рис.1 - поз.3). Зарядка батареи производится только при выключенном приборе.
- Подсоедините трансформатор (рис.1 - поз.9), вставив вилку в соответствующий разъем прибора (рис.1 - поз.5).
- Или подсоедините трансформатор к базе (рис. 1 - поз. 6), вставив вилку в розетку на ней (рис. 1 - поз. 5), а затем установив на базу прибор.
- Включите трансформатор в розетку электрической сети.
- Во время зарядки загорается красный индикатор (рис. 1 - поз. 8).
- **Модель 652.02:** во время зарядки батареи 4 зеленых светодиода указывают на уровень достигнутой степени подзарядки. При 3 горящих светодиодах (по 90 минут подзарядки на каждый) прибор уже может работать в автономном режиме до 60 минут.
- **Модель 652.03:** примерно через 90 минут подзарядки красный индикатор (рис. 1 - поз. 8) начинает мигать. При такой степени зарядки прибор уже может работать в автономном режиме до 60 минут.
- По окончании подзарядки красный индикатор (рис. 1 - поз. 8) гаснет.
- При полностью заряженной батарее, прибор может непрерывно работать 100 минут.
- Через определенное число рабочих часов длительность работы прибора в автономном режиме может ощутимо уменьшиться.
- Максимальный уровень зарядки достигается через 4 - 5 подзарядок.

РЕГУЛЯТОР ДЛИНЫ СТРИЖКИ

Прибор оснащен системой VARIO-CUT SYSTEM, позволяющей выбирать одну из 5 различных длин среза волос (рис. 3) с помощью специального переключателя (рис. 1 – поз. 4).

СТРИЖКА С НАСАДКАМИ

В зависимости от вида стрижки, прибор может использоваться как с насадками так и без них (рис. 1 - поз. 10). Использование направляющих гребней позволяет получать различные длины среза волос в пределах от 4 до 20 мм.

УСТАНОВКА И СНЯТИЕ НАСАДКИ

- Выключите прибор
- Для установки направляющего гребня продвиньте его скольжением вперед до посадки в гнездо (рис. 4А).
- Для снятия гребня выполните операцию в обратном порядке (рис. 4В).

СМЕНА ЛЕЗВИЙ

- Выключите прибор.
- Для снятия лезвий вытолкните их из гнезда нажатием снизу (рис. 5).
- **ВНИМАНИЕ:** для установки лезвий приведите переключатель (рис. 1 - поз. 4) в положение "3.0" (рис. 6); вставьте сначала заднюю часть в соответствующее гнездо (рис. 6А), а затем надавите на верхнюю часть для посадки лезвий на место (рис. 6В). **ВНИМАНИЕ:** перед установкой лезвия убедитесь в том, что ось двигателя (рис. 8 - поз. 1) ориентирована таким образом, что попадает в гнездо, расположенное с внутренней стороны лезвия (рис. 8 - поз. 2).

МЕСТО ДЛЯ НАМОТКИ КАБЕЛЯ

На базе (рис. 1 - поз. 6) имеется место, предназначенное для намотки части кабеля в случае, если нет необходимости в использовании его полной длины (рис. 9).

ЧИСТКА И УХОД

Чистка должна быть проведена после каждого использования.

- Любая операция по уходу или замене насадок должна проводиться на **ВЫКЛЮЧЕННОМ** приборе, отсоединенном от трансформатора.
- Не опускайте прибор в воду!
- После каждого использования прибора снимите расческу и щеткой удалите остатки волос с режущей головки и с ее посадочного положения.
- Очистите поверхность прибора мягкой влажной тряпочкой. Не используйте растворители и моющие средства
- Снимайте режущую головку (рис.5) и регулярно смазывайте некерамические лезвия и гнездо вала мотора, расположенного изнутри (рис. 8).
- Если после длительного использования режущая способность головки уменьшится, несмотря на регулярную чистку и смазку, режущую головку необходимо сменить

УТИЛИЗАЦИЯ

Прибор должен выбрасываться (уничтожаться) при соблюдении правил защиты окружающей среды.

Данный прибор соответствует европейским Директивам 2004/108/CE, 2006/95/CE, 2009/125/CE и стандарту (CE) N. 278/2009.



ГАРАНТИЯ

VALERA гарантирует приобретенный вами прибор при следующих условиях:

1. Гарантия действует на условиях, устанавливаемых нашим официальным дистрибьютером на территории страны, где был приобретен прибор. В Швейцарии и в странах, в которых действует европейская директива 44/99/CE, гарантийный срок составляет 24 месяца при домашнем использовании прибора и 12 месяцев при его профессиональном или подобном профессиональному применении. Гарантийный срок вступает в силу с момента покупки прибора. Датой покупки прибора является дата настоящего гарантийного свидетельства, надлежащим образом заполненного и заштампованного продавцом, или же дата документа покупки.
2. Гарантийное обслуживание предоставляется только при предъявлении настоящего гарантийного свидетельства или документа покупки.
3. Гарантия предусматривает устранение всех дефектов материала или изготовления, выявленных в течение гарантийного периода. Устранение дефектов может осуществляться путем ремонта прибора, либо замены его. Гарантия не покрывает дефекты или повреждения, возникшие в результате подключения прибора к электрической сети, не отвечающей требованиям действующих норм; неправильного использования прибора, а также несоблюдения правил пользования.
4. В отношении гарантии не принимаются претензии любого рода, в частности претензии на возмещение убытков, причиненных за пределами прибора, с исключением недвусмысленно установленных действующими законами случаев возможной ответственности.
5. Гарантийное обслуживание предоставляется безвозмездно. При этом оно не дает право на продление гарантийного срока, а также на начало нового гарантийного периода.
6. Гарантия теряет силу в случае нарушения конструкции или ремонта прибора неуполномоченным персоналом.

В случае возникновения какой-либо неисправности верните надлежащим образом упакованный прибор вместе с гарантийным обязательством, несущим дату и печать продавца, в один из наших Центров сервисного обслуживания или вашему продавцу, который передаст его официальному импортеру для выполнения гарантийного ремонта.



Символ  на изделии или на его упаковке указывает, что данное изделие не подлежит утилизации в качестве бытовых отходов. Вместо этого его следует сдать в соответствующий пункт приемки электронного и электрооборудования для последующей утилизации. Соблюдая правила утилизации изделия, Вы сможете предотвратить причинение потенциального ущерба окружающей среде и здоровью людей, который возможен вследствие неподобающего обращения с подобными отходами. За более подробной информацией об утилизации данного изделия просьба обращаться к местным властям, в службу по вывозу и утилизации отходов или в магазин в котором Вы приобрели данное изделие.

تعليمات الاستعمال - موديل 652.02 - 652.03
يرجى قراءة هذه الإرشادات بدقة وحرص قبل استخدام الجهاز.

متاحة أيضا على الموقع www.valera.com

حذير

- هام: بهدف الضمان الإضافي، نوصي بتركيب قاطع تفاضلي مزود بتيار لا يفوق 30 م أمبير - A 30 في الجهاز الكهربائي الذي يقوم بتغذية الجهاز. للمزيد من المعلومات، اتصل بتقني كهربائي مختص.
- تأكد من أن الجهاز هو جاف تماما قبل الاستعمال.
- تنبيه: لا تستخدم الجهاز بالقرب من حوض الحمام أو الدوش أو فوق مغسلة أو أوعية تحتوي المياه. 
- يمكن استعمال هذا الجهاز من قبل الأطفال الذين يتجاوز عمرهم 8 سنوات أو من قبل الأشخاص الذين يعانون من نقص في قواهم الجسدية، الحسية أو العقلية أو قلة المعرفة والخبرة فقط تحت إشراف شخص كبير أو ما لم يكونوا قد خضعوا لإشراف أو تعليم حول استعمال الجهاز لكي يفهموا أخطار الاستعمال.
- يجب ضمان عدم لعب الأطفال بالجهاز.
- لا يمكن أن يقوم الأطفال بعمليات التنظيف والصيانة بدون إشراف شخص كبير.
- لا تستعمل الجهاز في حال وجود أي عطل أو تلف. لا تحاول أبدا إصلاح الجهاز الكهربائي بنفسك، اتصل بتقني فني مختص. إذا كان كابل التغذية تالفا، يجب استبداله من قبل المصنع أو بواسطة مركز الخدمة الفني أو بواسطة تقني مؤهل وذلك لتجنب أي خطر.
- عند استخدام الجهاز في الحمام قم بفصله عن منبع الكهرباء بعد الاستعمال، حيث أن قربه من الماء يشكل خطرا حتى والجهاز مغطا.
- يجب القيام بتوصيل الجهاز فقط بالتيار المتناوب وتأكد من أن جهد الطاقة الكهربائية لديك يطابق الجهد المبين على لوحة الجهاز.
- بعد الاستعمال، قم بإطفاء الجهاز وأفضل القابس من مقبس التيار. لا تسحب قابس التيار من المقبس بشد الكبل.
- لا تفصل القابس من مقبس التيار ويديك مبلولتان.
- قبل تشغيل الجهاز، تحقق من حسن سلامته وتحقق من حالة المغذي وكبل التغذية.
- مواد تغليف الجهاز (أكياس البلاستيك، صندوق الكرتون، الخ)، يجب أن لا تبقى بمتناول الأطفال لأنها تشكل مصدر خطر جسيم.
- يجب استعمال الجهاز فقط للأغراض التي صنع من أجلها. أي استعمال آخر يعتبر استعمالا مخالفا وبالتالي يشكل خطرا جسيما.
- لا تعرض الجهاز لدرجات حرارة تقل عن 0 درجة مئوية أو تتجاوز 40 درجة مئوية. تجنب التعريض المباشر والمستمر لأشعة الشمس.

- لا تترك الجهاز تحت الشحن في أماكن رطبة ولا تضع الجهاز المبلل تحت الشحن.
- الجهاز مزود ببطارية NiMH. احتراما للبيئة، نوصي عدم التخلص من البطاريات المعدومة مع النفايات المنزلية، ولكن قم بتسليمها إلى مكان الجمع المخصص.
- يجب أن يقوم بإزالة البطارية شخص فني مؤهل أو مركز المعالجة / الاستعادة
- لا تعرض البطارية لدرجة الرطوبة المفرطة أو ملامسة المواد السائلة.
- حافظ على البطارية على مسافة آمنة من المجالات المغناطيسية، ومصادر الحرارة واللهب المكشوف.
- خطر الخدش أو الجروح. إذا تلف مشط أو طقم الشفرات، لا تستعملهم و قم باستبدالهم فوراً.
- انتبه لكي لا تجرح الجلد في حالة استعمال الجهاز مع طقم الشفرات دون المشط.

طريقة الاستعمال

المحتويات

- | | |
|--------------------------------|-------------------------------------------------------------|
| 1. جهاز قص الشعر | 11. مقص |
| 2. طقم شفرات للشعر 46 ملم | 12. فرشاة التنظيف |
| 3. مفتاح تشغيل/إطفاء | 13. طقم شفرات اللحية والشوارب (اختياري: غير مزود مع الجهاز) |
| 4. منتهي طول القص | 14. طقم شفرات التصفيف (اختياري: غير مزود مع الجهاز) |
| 5. مقبس للمحول | |
| 6. القاعدة | |
| 7. مؤشر مستوى شحن البطارية. | |
| (فقط موديل 652.02) | |
| 8. إشارة التحقق من مستوى الشحن | |
| 9. المغذي | |
| 10. أمشاط التوجيه | |
- يعمل الجهاز سواء بالتيار الكهربائي أو دون سلك (كوردليس) لأنه مزود ببطارية قابلة للشحن.

التغذية بالتيار

- قم بتوصيل المحول (الرسم 1 - المرجع 9) وذلك بإدخال القابس بمقبس الجهاز (الرسم 1 - المرجع 5).
- قم بتوصيل المحول بمقبس التيار.

تحذير: إذا كانت البطارية فارغة الشحنة كلياً والجهاز لا يعمل بواسطة التيار الكهربائي، قم بإطفاء الجهاز، اشحن البطارية لمدة 5 دقائق، ثم أعد تشغيل الجهاز وهو موصول بالتيار.

التشغيل بالبطارية

موديل 652.02

- الجهاز مزود بمؤشر لمستوى الشحن بمبين ضوئي (الرسم 2).
 - 4 مبيّنات ضوئية مضيئة = 100% للشحنة
 - 3 مبيّنات ضوئية مضيئة = 75% للشحنة
 - 2 مبيّنات ضوئية مضيئة = 50% للشحنة
 - 1 مبيّنات ضوئية مضيئة = 25% للشحنة
- عندما تومض إشارة التحقق من الشحنة (الرسم 1 - المرجع 8)، يعني أن مستوى شحن البطارية انخفض تحت 25% من الشحنة.
- قم بشحن البطارية فقط عندما تلاحظ انخفاض بقوة الجهاز.
- عندما تفرغ شحنة البطارية ينطفئ الجهاز أوتوماتيكياً.

- قم بشحن البطارية فقط عندما تلاحظ انخفاض بقوة الجهاز.
- عندما تفرغ شحنة البطارية ينطفئ الجهاز أوتوماتيكيا.

شحن البطارية

- قبل استعمال الجهاز للمرة الأولى، يجب شحن البطارية لمدة 3 ساعات (Type 652.02) أو 3,5 ساعات (موديل 652.03) ساعات. في المرات اللاحقة، يجب شحن الجهاز لمدة 2,5 ساعات (Type 652.02) أو 3 ساعات (موديل 652.03) على الأقل.
- يجب إطفاء الجهاز بواسطة المفتاح القاطع (الرسم 1 - المرجع 3).
- - قم بتوصيل المحول (الرسم 1 - المرجع 9) وذلك بإدخال القابس بمقبس الجهاز (الرسم 1 - المرجع 5).
- - أو قم بتوصيل المحول بالقاعدة (الرسم 1 - المرجع 6) وذلك بإدخال القابس في مقبس القاعدة (الرسم 1 - المرجع 5)، ثم ثبت الجهاز.
- قم بتوصيل المحول بمقبس التيار.
- أثناء عملية الشحن يضيء المبين الضوئي الأحمر (الرسم 1 - المرجع 8)
- موديل 652.02: أثناء شحن البطارية، تشير المبيّنات الضوئية الأربعة تدريجيا عن مستوى الشحنة. بـ 3 مبيّنات ضوئية ثابتة (حوالي 90 دقيقة من الشحنة) يمكن استعمال الجهاز بدون كبل لمدة 60 دقيقة تقريبا.
- موديل 652.03: بعد حوالي 90 دقيقة من الشحن، تبدأ الإشارة الحمراء (الرسم 1 - المرجع 8) بالوميض. على هذا المستوى من الشحنة، يمكن استعمال الجهاز بدون كبل لمدة 60 دقيقة تقريبا.
- عند انتهاء شحن الجهاز، ينطفئ المبين الضوئي الأحمر (الرسم 1 - المرجع 8).
- بشحنة كاملة، يمكن استعمال الجهاز لمدة 100 دقيقة دون التوصيل الكهربائي.
- بعد استعمال الجهاز لعدة ساعات في نمط كوردليس (بدون كبل)، تنخفض الشحنة.
- يتم الحصول على أقصى مستوى للشحن بعد إجراء 4 - 5 شحنات.

ضبط طول القص

- الجهاز مزود بنظام قص متعدد CUT SYSTEM-VARIO يسمح باختيار 5 أطوال مختلفة من القص (الرسم 3) بواسطة أداة الاختيار (الرسم 1 - المرجع 4).

قص الشعر بأمشاط التوجيه

- حسب موديل القص المرغوب، يمكن استعمال الجهاز مع أو بدون أمشاط التوجيه (الرسم 1 - المرجع 10). يسمح استعمال المشط بالحصول على أطوال قص متعددة من 4 إلى 20 ملم.

تركيب وفك مشط التوجيه

- قم بإطفاء الجهاز.
- لتركيب المشط الدليل، أتركه ينزلق بدفعه في مقره (الرسم A4).
- لنزع، قم بتنفيذ العملية بالعكس (B4).

تغيير الشفرات

- قم بإطفاء الجهاز
- لنزع الشفرات، ادفعها إلى خارج المقر من الأسفل (الرسم 5).
- تنبيه: لتركيب الشفرات، قم بتثبيت أداة الاختيار (الرسم 1 - المرجع 4) على "3.0" (الرسم 6)؛ أدخل أولا الجزء الخلفي في مقره (الرسم 6 , A)، ثم ادفع الجزء الأمامي لغلقه (الرسم 6 , B).
- تنبيه: قبل تركيب الشفرة، تأكد من أن محور المحرك (الرسم 8 - المرجع 1) موجه بطريقة تسمح له بالدخول في المركز الموجود المخصص على الجانب الداخلي من الشفرة (الرسم 8 - المرجع 2).

التنظيف والصيانة

- بعد كل استعمال، قم بعملية التنظيف والصيانة.
- أي عملية صيانة أو تبديل، يجب القيام بها والجهاز مطفي وبعد فصله عن التيار الكهربائي.
- لا تغمر الجهاز في الماء!

- بعد كل استعمال، انزع المشط وأزل بواسطة الفرشاة بقايا الشعر عن رأس جهاز القص ومن موضعه.
- قم بتنظيف جسم الجهاز بقطعة قماش رطبة أو مبللة قليلاً. لا تستعمل مطلقاً أي مذوب أو مادة حاكّة!
- أزل رأس القص (الرسم 5) وزيت بانتظام الشفرات الغير خزفية ومركز محور المحرك الموجود على الجانب الداخلي(الرسم 8)
- في حالة انخفاض مردود القص بعد الاستعمال الطويل (مع التنظيف والتشحيم العادي)، يجب تغيير رأس القص.

التخلص من الجهاز

- يجب التخلص من الجهاز بموجب توجيهات احترام وحماية البيئة.

هذا الجهاز مطابق للتوجيهات والتوصيات الأوروبية EC/108/2004، EC/95/2006، EC/125/2009، والقانون (الاتحاد الأوروبي) رقم 2009/278.



الضمان

- VALERA تضمن الجهاز الذي قمتم بشرائه بناء على الشروط التالية:
- 1 شروط صلاحية الضمان، يتم تحديدها من قبل الموزّع المعتمد في بلد الشراء. تبدأ فترة الضمان من تاريخ شراء الجهاز. ويعتبر تاريخ الشراء موثقاً بختم البائع على شهادة الضمان، أو بواسطة إيصال البيع.
 - 2 يطبق الضمان على على الجهاز، فقط عند إبراز شهادة الضمان أو عند إبراز إيصال الشراء.
 - 3 الضمان يتكفل بإزالة جميع الأعطال التي تظهر أثناء مدة سريان الضمان والتي تعود أسبابها الى عيوب في المواد أو عيوب في التصنيع. وإزالة هذه الأعطال يمكن أن يتم إما بتصليح الجهاز أو بتبديل الجهاز نفسه. إن الضمان لا يغطي الأعطال و الأضرار التي تعود أسبابها للتوصيل الكهربائي الختأ أو الغير قانوني، أو للاستعمال الخاطئ للجهاز أو للاستعمال الخارج عن تعليمات الاستعمال.
 - 4 لا تحق أي مطالبة مهما كانت طبيعتها، وخاصة التعويض عن الأضرار والتي لا تختص بالجهاز، ما عدا المسؤولية التي تحددها القوانين السارية.
 - 5 خدمة الضمان تتم مجاناً، وهذا لا يعني إطالة فترة الضمان أو فترة ضمان جديدة.
 - 6 يسقط الضمان اذا تم العبث بالجهاز أو اذا تم تصليح الجهاز بواسطة فنيين غير مرخصين من قبلنا
- عند حدوث عطل، أعد الجهاز في علبته مع شهادة الضمان والمختومة من البائع ألى أي مركز خدمة مرخص من قبلنا أو الى البائع بحيث يرسله بدوره الى المستورد للتصليحه بواسطة خدمة الضمان.

使用说明 - 652.02型 - 652.03型

使用本器具前请仔细阅读这些说明。

也可在 www.valera.com 上找到

须知

- 重要提示：为了保证具有额外的保护，建议在浴室电路中安装一个额定剩余工作电流不超过30 mA的剩余电流装置。详情请向安装技工咨询。
- 确保本器具在使用之前完全干燥。
-  • 注意：请勿在浴缸、水槽或其它装有水的容器附近使用本器具。
- 8岁以上的儿童，以及身体残疾、聋盲或智障人士，或缺乏经验和知识的人士可在适当的监督下使用本器具，或者教他们安全使用本器具，并且他们意识到相关的危险。
- 儿童不得玩弄本器具。
- 儿童不得在无人监督的情况下清洁和保养本器具。
- 器具出现故障时，请勿使用本器具。请勿尝试自行修理本器具，必须请求授权的技术人员进行。如果电源线损坏，必须由制造商、售后技术服务中心或具备同等资格的技术人员予以更换，以防危险产生。
- 如果在浴室使用本器具，用后应拔出电源插头，因为接近水源，即使关机也会很危险。
- 器具只能连接交流电使用。应检查电源电压是否与器具上指出的数据相符。
- 使用之后，应关闭器具并把电源插头拔出。不要通过拉扯电缆来将插头从插座拔出。
- 如果双手是湿的，不要把插头从插座中拔下。
- 启动器具前，请先检查使用条件和变压器及电源线的状况。
- 由于器具的包装材料(塑料袋、纸盒等)会对小孩造成危险，故不得把它们遗留在小孩能够触及的地方。
- 本器具只能作规定的用途使用。其余的任何用途将视作非法使用且存在危险。由于非法和错误使用而造成的任何损失，制造商将不负任何责任。

- 请勿将器具暴露在低于0摄氏度或高于40摄氏度的环境中。避免长时间直接日光曝晒。
- 请勿在潮湿环境中给器具充电，不要对湿的器具进行充电。
- 本器具配有一颗NiMH(镍氢)电池。为了保护环境，我们建议不要将废旧电池丢弃在家庭垃圾中，而应将它们送交专门的回收中心。
- 电池必须由合格的技术人员或处理/回收中心工作人员拆除。
- 不要让电池暴露于过高湿度或接触液体
- 令电池与磁场、热源和明火保持安全距离。
- 刮伤擦伤的危险。如一把梳子或一套刀片损坏，则请勿使用之并立即予以更换。
- 如使用不带梳子的刀片集的器具，应请小心慎用，以防刮伤皮肤。

使用方式

部件

- | | |
|-----------------------|-----------------------|
| 1 理发器 | 8 充电量控制指示灯 |
| 2 46 mm的理发刀片套装 | 9 电源变压器 |
| 3 开关 | 10 导梳 |
| 4 修剪长度选择器 | 11 清洁刷 |
| 5 变压器插座 | 12 润滑油 |
| 6 底座 | 13 鬓须和胡须刀片套装(备选; 非标配) |
| 7 电池电量指示器 (仅 652.02型) | 14 细修刀片套装(备选; 非标配) |

由于本器具带有可充电电池，因此既可以使用电网电源运作，也可以无线模式运作。

电网电源

把相应的插头插入器具的插座(图1之5)内，以连接变压器(图1之9)。

把变压器接上电源。

警告：如器具在电池完全放电时接通电网电源而无法运作，可关闭器具，向电池充电约5分钟并重新打开接上电网电源的器具。

电池操作

652.02型

- 该器具配有一个LED电池电量指示灯(图2)。
 - 4个LED亮着 = 充电量的100%
 - 3个LED亮着 = 充电量的75%
 - 2个LED亮着 = 充电量的50%
 - 1个LED亮着 = 充电量的25%

- 当充电量控制指示灯（图1之8）闪烁时，表示电池充电量低于25%。
- 只有在器具电量出现明显下降的情况下才对电池进行充电。
- 当电池无电时，器具将自动关闭。

652. 03型

- 只有在器具电量出现明显下降的情况下才对电池进行充电。
- 当电池无电时，器具将自动关闭。

电池充电

- 首次使用器具前，必须对电池进行为期 3 小时（652.02型）或 3.5 小时（652.03型）小时的充电。随后，每次必须让器具充电 2.5 小时（652.02型）或 3 小时（652.03型）小时以上。
- 通过开关(图1 - 参考3)关闭器具。只有在器具关闭时才可对电池进行充电。
- 把相应的插头插入器具的插座(图1 参考5)内，以连接变压器(图1 参考9)。或把相应的插头插入底座(图1 参考5)，以连接变压器并放入器具。
- 把变压器接上电源。
- 充电期间，红色指示灯亮着（图1之8）。
- **652. 02型：** 电池重新充电期间，4 个绿色LED 指示所达到的充电量。有3个固定LED（充电约90分钟）时，器具已经能够在无线模式下操作达60分钟。
- **652. 03型：** 充电约90分钟后，红色指示灯(图1之8)开始闪烁。达到这个充电量时，器具已经能够在无线模式下操作达60分钟。
- 完全充电后，红色指示灯(图1之8)熄灭。
- 电池充满电后，器具可使用100分钟而无需连接供电网。
- 使用数小时后，在无线模式下操作的电量持续时间将会明显减少。
- 在充电4至5次后可达到最大充电量。

修剪长度调整

本器具配备VARIO-CUT（不同长度修剪）系统，可通过专门的选择器（图1之4）选择五种不同的修剪长度（图3）。

用导梳修剪

按照所需的修剪类型，使用本器具时可以配合或不配合使用导梳（图1之10）。导梳的使用可以获得4至20毫米的不同修剪长度。

导梳的安装和拆除

- 关闭器具。
- 要安装导梳，可将之滑动并推入其底座（图4A）。
- 要将之取出时，按反方向操作即可（图4B）。

刀片的拆除

- 关闭器具。
- 欲拆下刀片，可把它们从下面的底座中推出（图5）。
- **警告：要重新安装刀片，可将选择器（图1之4）定位于“3.0”（图6）上，先将刀片后部插入其底座（图6，A），然后用力推前部以便闭合（图6，B）。**

警告：安装刀片前，检查驱动销(图 8之 1) 的定向是否可以令其进入位于刀片内侧的底座上(图 8 之 2)。

储线格

底座（图1之6）有一个储线格，当不需要电源线的全部长度时，可以卷起部分电源线塞在这里（图9）。

清洁和维护

每次使用后，对器具进行清洁与保养。

- 任何保养或更换操作必须在本器具关闭并脱离变压器脱离连接时进行。
- 严禁把器具浸入水中！
- 每次使用完毕后，应拆除定距梳并用小刷子清除残留在切割头及其底座中的头发。
- 使用柔软布料清洁器具外体，可略微润湿布料。任何情况下均禁止使用任何溶剂或磨蚀性清洁剂进行清洁！
- 拆下刀头(图5)并定期润滑刀片及内部的电动机销轴座(图 8)。
- 如长期使用后，即使进行了正常的清洁和润滑，器具的剪发效率仍然趋向于降低时，则有必要更换刀头。

弃置处理

必须遵照环保法规处理废弃本器具。

本电器符合欧洲标准 2004/108/CE、2006/95/CE、2009/125/CE、以及(欧盟)第 278/2009号法规。



保证条款

VALERA保证阁下购买的设备符合下列条件：

1. 本公司在购买国的正式经销商所制定的保证 条款有效。在瑞士及欧盟44/99/CE 指令生效 的国家中，质保期为24个月（家庭用途）或 12个月（工作或类似用途）。质保期从设备 购买之日起算。购买日期为卖家妥善编制并盖章的质保证书或购买文件显示或标注的 日期。
2. 只有出示当前有效的质保证书或购买文件 后，方可享受质保。
3. 质保范围包括消除质保期间由于明显的材料 或制作工艺缺陷而出现的各种瑕疵。消除设备瑕疵可以通过修理或更换整个设备加以实现。质保范围不包括因连接不符合规范的电源，产品使用不当以及不遵守《使用规范》而导致的瑕疵或损坏。
4. 任何性质的其他申索均不属质保范围，尤其设备本身之外的损害赔偿，现行法律明文确立的责任（若有）除外。
5. 质保服务免费提供；质保服务不会延长或重新开始质保期。
6. 如果未经授权的人员擅自改动或修理设备，质保条款将失效。

倘若出现故障，将包装完好并附带质保证书的设备送往本公司的某个授权“援助中心”或阁下购物的商家，后者会将其送交正式进口商实施质保维修。质保证书必须有卖家妥善标注的日期，并加盖印章。

VALERA 是瑞士 Ligo Electric S.A.的注册商标。

پیااده‌سازی تیغ‌ها

- دستگاه را خاموش کنید.
- برای باز کردن تیغ‌ها، آن‌ها را از قسمت زیر به بیرون فشار دهید (شکل 5).
- توجه: برای سوار کردن مجدد تیغ‌ها، انتخابگر (شکل 1 - رفرنس 4) را روی "3.0" (شکل 6) قرار دهید. ابتدا بخش پستی را در جای خود (شکل A, 6) قرار دهید، سپس بخش جلویی را برای بستن آن فشار دهید (شکل B, 6).
- توجه: قبل از سوار کردن تیغ، کنترل کنید که محور موتور (شکل 8 - رفرنس 1) طوری متمایل باشد که بتواند وارد مقر که روی طرف داخلی تیغ (شکل 8 - رفرنس 2) واقع شده است، بشود.

محفظه کابل جمع‌کن

پایه (شکل 1 - رفرنس 6) دارای یک محفظه است که می‌توان بخش غیر قابل استفاده از تمام طول کابل را در آنجا جمع کرد (شکل 9).

نظافت و نگهداری

- عملیات نظافت و نگهداری را بعد از هر بار استفاده انجام دهید.
- هرگونه عملیات نگهداری یا تعویض باید وقتی انجام شود که دستگاه خاموش است و از ترانسفورماتور کشیده شده است.
 - دستگاه را وارد آب نکنید!
 - بعد از هر بار استفاده، شانه را باز کرده و با فرچه بقایای موها را از هد برش و محل آن پاک کنید.
 - بدنه دستگاه را با یک پارچه نرم و احتمالا کمی مرطوب تمیز کنید. هرگز از حلال‌ها یا مواد شوینده ساینده استفاده نکنید.
 - هد برنده (شکل 5) را باز کرده و به‌طور مرتب، تیغه‌ها و محل محور موتور واقع در جانب داخلی را روغن‌کاری کنید (شکل 8).
 - اگر بعد از استفاده طولانی مدت و علی‌رغم نظافت منظم و روغن‌کاری، بازده برشی دستگاه رو به کاهش باشد، لازم است هد برنده تعویض شود.

امحای دستگاه

این دستگاه باید با رعایت مقررات حفاظت از محیط زیست، امحا شود.

این دستگاه با مقررات اروپایی شماره 2004/108/CE، 2006/95/CE، 2009/125/CE و با مقررات (اتحادیه اروپا) به شماره 278/2009 مطابقت دارد



ضمانت‌نامه

VALERA دستگاه خریداری شده توسط شما را با شرایط ذیل ضمانت می‌نماید:

1. شرایط ضمانت تعیین شده توسط توزیع کننده رسمی ما در کشور محل خرید معتبر هستند. در سوئیس و کشورهای دیگر مقررات اروپایی 44/99/CE معتبر هستند، دوره ضمانت 24 ماه برای استفاده خانگی و 12 ماه برای استفاده حرفه‌ای یا مشابه آن است. دوره ضمانت از تاریخ خرید دستگاه آغاز می‌شود. تاریخ خرید، تاریخی است که در این گواهی ضمانت که به‌طور مناسب تکمیل و مهر شده، قید گردیده یا تاریخی که در مدرک خرید قید شده است.
2. ضمانت فقط بعد از ارائه این گواهی ضمانت یا ارائه مدرک خرید، قابل اعمال است.
3. ضمانت، بر طرف‌کردن تمام نقایصی که در مدت ضمانت بروز کرده و ناشی از نقایص جنس کالا یا نقایص ساخت است، را پوشش می‌دهد. بر طرف‌کردن نقایص دستگاه می‌تواند با تعمیر یا تعویض آن محصول صورت گیرد. این ضمانت نقایص یا خسارات ناشی از متصل کردن به شبکه برق غیرمنطبق با مقررات، یا ناشی از استفاده ناپسند از محصول و همچنین ناشی از عدم رعایت مقررات استفاده را پوشش نمی‌دهد.
4. هرگونه جبران خسارت با هر ماهیتی، به‌ویژه جبران خسارات احتمالی خارج از دستگاه، مستثنا است به استثنای مسئولیت احتمالی که صریحا در قوانین جاری تعیین شده باشد.
5. سرویس ضمانت بدون مطالبه هزینه، انجام می‌شود؛ آن بر طولانی شدن یا شروع مجدد دوره ضمانت دلالت نمی‌کند.
6. در صورتی که این دستگاه توسط افراد غیر مجاز دستکاری یا تعمیر شود، این ضمانت از درجه اعتبار ساقط می‌گردد.

در صورت خرابی، دستگاه به‌خوبی بسته‌بندی شده را همراه با گواهی ضمانت دارای تاریخ و مهر فروشنده به یکی از مراکز خدمات مجاز برگردانید یا به فروشنده خودتان تحویل دهید تا وی، برای تعمیر مربوط به ضمانت، نسبت به ارسال آن برای واردکننده رسمی دستگاه اقدام نماید.

دور انداختن دستگاه

علامت سطل زباله بر روی محصول یا بر روی بسته‌بندی آن نشان می‌دهد که این محصول را با زباله‌های خانگی نباید دور انداخت؛ آن را می‌باید به مراکز جمع‌آوری و بازیافت تجهیزات الکتریکی و الکترونیکی تحویل داد. با اطمینان یافتن از دور انداختن درست دستگاه، از پیامدهای زیان‌بار و بالقوه دور انداختن نامناسب این دستگاه بر روی محیط زیست و سلامت انسان، پیش‌گیری می‌شود. برای کسب اطلاعات بیشتر درباره بازیافت این محصول، با فروشنده یا مرکز خدمات پس از فروش مشورت نمایید.



تغذیه با شبکه برق

با وارد کردن دوشاخه در پریز مربوطه دستگاه (شکل 1 - رفرنس 5)، دستگاه تغذیه‌کننده را وصل کنید (شکل 1 - رفرنس 9).

دستگاه تغذیه‌کننده را به پریز برق وصل کنید.

{tc "MODALITÀ D'USO"}

هشدار: اگر دستگاه، وقتی که باتری کاملاً خالی شده، با برق شبکه کار نکند، دستگاه را خاموش کرده، باتری را برای مدت پنج دقیقه شارژ کنید و دستگاه را پس از اتصال به برق شبکه، دوباره روشن کنید.

عملکرد با باتری

652.02 نوع

- دستگاه دارای یک نشانگر سطح شارژ از نوع لد است (شکل 2).
 - 4 لد روشن = 100% شارژ
 - 3 لد روشن = 75% شارژ
 - 2 لد روشن = 50% شارژ
 - 1 لد روشن = 25% شارژ
- وقتی که چراغ کنترل شارژ (شکل 1 - رفرنس 8) چشمک می‌زند بدین معنی است که باتری کمتر از 25% شارژ دارد.
- باتری را فقط وقتی شارژ کنید که متوجه کاهش واضح قدرت دستگاه شوید.
- وقتی که شارژ باتری تمام شود، دستگاه به‌طور خودکار خاموش می‌شود.

652.03 نوع

- باتری را فقط وقتی شارژ کنید که متوجه کاهش واضح قدرت دستگاه شوید.
- وقتی که شارژ باتری تمام شود، دستگاه به‌طور خودکار خاموش می‌شود.

شارژ مجدد باتری

- قبل از استفاده از دستگاه برای اولین بار، لازم است باتری را به مدت 3/5 ساعت (نوع 652.02) یا باطری (نوع 652.03) را به مدت 3 ساعت شارژ کنید. دفعات بعد، دستگاه با باطری (نوع 652.02) را برای مدت حداقل 3 ساعت و باطری (نوع 652.03) را برای مدت حداقل 2/5 ساعت شارژ کنید.
- دستگاه را با کلید (شکل 1 - رفرنس 3) خاموش کنید. شارژ مجدد باتری فقط وقتی دستگاه خاموش است امکان‌پذیر است.
- با وارد کردن دوشاخه در پریز مربوطه دستگاه (شکل 1 - رفرنس 5)، دستگاه تغذیه‌کننده را وصل کنید (شکل 1 - رفرنس 9).
- یا اینکه با وارد کردن دوشاخه در پریز پایه (شکل 1 - رفرنس 5)، دستگاه تغذیه را به پایه وصل کنید (شکل 1 - رفرنس 6) و دستگاه را روی آن قرار دهید.
- دستگاه تغذیه‌کننده را به پریز برق وصل کنید.
- در هنگام شارژ مجدد، چراغ قرمز (شکل 1 - رفرنس 8) روشن می‌شود.
- باتری نوع 652.02: در هنگام شارژ مجدد باتری، 4 لد سبز رنگ نشانگر سطح شارژ انجام‌شده می‌باشند. با 3 لد ثابت (حدود 90 دقیقه شارژ مجدد)، دستگاه قادر است به‌صورت بدون سیم تا 60 دقیقه کار کند.
- باتری نوع 652.03: بعد از حدود 90 دقیقه شارژ مجدد، چراغ قرمز (شکل 1 - رفرنس 8) شروع به چشم‌کزدن می‌کند. با این مقدار از شارژ، دستگاه قادر است به‌صورت بدون سیم تا 60 دقیقه کار کند.
- با کامل شدن شارژ، چراغ قرمز (شکل 1 - رفرنس 8) خاموش می‌شود.
- وقتی که باتری کاملاً شارژ شده است، دستگاه می‌تواند به‌مدت 100 دقیقه، بدون اتصال به شبکه برق، مورد استفاده قرار گیرد.
- بعد از چند ساعت کار، دوام شارژ به‌صورت بدون سیم به‌طور قابل‌توجهی کاهش می‌یابد.
- حداکثر سطح شارژ، بعد از انجام 4-5 شارژ مجدد حاصل می‌شود.

تنظیم طول‌های برش

دستگاه به VARIO-CUT SYSTEM مجهز است که امکان انتخاب 5 طول برش متفاوت (شکل 3) را به وسیله انتخابگر مناسب (شکل 1 - رفرنس 4) فراهم می‌سازد.

پیرایش با شانه‌های راهنما

برحسب نوع پیرایش دل‌خواه، امکان استفاده از دستگاه با یا بدون شانه‌های راهنما وجود دارد (شکل 1 - رفرنس 10). استفاده از شانه‌های راهنما، امکان رسیدن به طول‌های متفاوت برش، متغیر بین 4 تا 20 میلی‌متر را فراهم می‌کند.

بستن و بازکردن شانه راهنما

- دستگاه را خاموش کنید.
- برای بستن شانه راهنما، آن را با فشار دادن، در جای خود قرار دهید (شکل 4A).

- اجزای بسته‌بندی دستگاه (کیسه‌های پلاستیکی، قوطی مقوایی و غیره) نباید در دسترس کودکان قرار گیرند چون به‌طور بالقوه منشأ خطر هستند.
- این دستگاه صرفاً باید برای مصرفی استفاده شود که برای آن مصرف طراحی شده است. هرگونه استفاده دیگر، نابه‌جا تلقی گردیده و بنابراین خطرناک است. سازنده دستگاه نمی‌تواند مسئول آسیب‌های احتمالی ناشی از استفاده نابه‌جا یا نادرست تلقی شود.
- دستگاه را در معرض درجه حرارت‌های کمتر از 0°C یا بالاتر از 40°C قرار ندهید. از قرار گرفتن دستگاه در معرض تابش مستقیم و طولانی نور خورشید اجتناب کنید.
- دستگاه را در محل‌های مرطوب شارژ نکنید و وقتی که دستگاه خیس است آن را روی شارژر قرار ندهید.
- دستگاه دارای یک باتری NiMH است. در احترام به محیط زیست، توصیه می‌کنیم باتری‌های مصرف‌شده را از طریق زباله‌های خانگی از بین ببرید بلکه آنها را به یک مرکز ویژه جمع‌آوری تحویل دهید.
- باتری را توسط اشخاص فنی واجد شرایط یا از سوی مرکز فرآوری/بازیابی بیرون بیاورید.
- باتری را در معرض رطوبت شدید یا تماس با مایعات قرار ندهید.
- باتری از میدان‌های مغناطیسی، منابع حرارت و شعله‌های آتش دورنگهدارید.
- خطر خراشیدگی یا بریدگی. اگر یک شانه یا یک ست تیغ آسیب دیده است، از آن استفاده نکنید بلکه فوراً آن را تعویض نمایید.
- اگر دستگاه را با ست تیغ بدون شانه مورد استفاده قرار می‌دهید، دقت کنید که پوست را خراش ندهید.

نحوه استفاده

اجزا

- | | |
|----------------------------------------------|----------------------------------------------------------------------------------|
| 1 دستگاه موزنی | 8 چراغ کنترل شارژ |
| 2 مجموعه تیغ‌های مخصوص مو به | 9 مبدل |
| اندازه 46 میلی‌متر | 10 شانه‌های راهنما |
| 3 کلید روشن/خاموش | 11 برس کوچک برای تمیز کردن |
| 4 انتخاب‌گر طول برش مو | 12 روغن روان‌کننده |
| 5 پریز برای مبدل | 13 مجموعه تیغ‌های مخصوص ریش و سبیل (در ازای درخواست، همراه دستگاه ارائه نمی‌شود) |
| 6 پایه | |
| 7 نشان‌گر سطح شارژ باتری (فقط از نوع 652.02) | 14 مجموعه تیغ‌های مخصوص منقوش کردن (در ازای درخواست، همراه دستگاه ارائه نمی‌شود) |

این دستگاه می‌تواند هم با تغذیه از شبکه برق و هم به‌صورت بی‌سیم (بدون کابل) کار کند چون دارای باتری قابل‌شارژ است.

هشدارها

- مهم: به منظور اطمینان از حفاظت بهتر، توصیه می‌شود در مداری که دستگاه را تغذیه می‌کند یک دستگاه با کلید تفاضلی نصب کنید که جریان عملکرد آن بیش از 30 میلی‌آمپر نباشد. برای اطلاعات بیشتر به یک تکنسین برق مورد اعتماد مراجعه کنید.
- مطمئن شوید که دستگاه، قبل از استفاده، کاملاً خشک باشد.
- توجه: از این دستگاه در مجاورت وان حمام، دست‌شویی یا سایر ظروف حاوی آب استفاده نکنید. 
- کودکان از سن 8 سال به بالا و افراد با قابلیت‌های کم جسمی، حسی یا ذهنی یا کم‌تجربه، اگر تحت مراقبت مناسب باشند یا در مورد استفاده از دستگاه به شیوه ایمن آموزش دیده باشند و متوجه خطرات مربوط به آن باشند، می‌توانند از این دستگاه استفاده نمایند.
- کودکان نباید با دستگاه بازی کنند.
- عملیات نظافت و نگهداری نباید توسط کودکان بدون مراقب انجام شود.
- اگر دستگاه شما دچار یک ناهنجاری است، افتاده است یا سیم آن آسیب دیده، از آن استفاده نکنید. سعی نکنید یک دستگاه برقی را به‌تنهایی تعمیر کنید بلکه به یک تکنسین مجاز مراجعه نمایید. اگر کابل برق آسیب دیده، باید توسط سازنده یا سرویس خدمات فنی یا به‌هرحال توسط شخصی با تخصص مشابه تعویض شود به گونه‌ای که از هرگونه ریسک اجتناب شود.
- هنگامی که دستگاه در یک حمام مورد استفاده قرار می‌گیرد، بعد از استفاده، آن را از پریز برق بکشید چون مجاورت با آب حتی وقتی که دستگاه خاموش است خطرناک است.
- دستگاه را فقط به جریان متناوب وصل نموده و کنترل کنید که ولتاژ شبکه با ولتاژ مشخص شده روی دستگاه یکسان باشد.
- همیشه، بعد از استفاده، دستگاه را خاموش کرده و دوشاخه آن را از پریز برق بکشید. برای جداکردن دوشاخه از پریز، کابل آن را نکشید.
- اگر دستان شما خیس هستند پریز برق را با دست نکشید.
- قبل از روشن کردن دستگاه، همواره شرایط آن را بررسی کرده و جریان برق و کابل برق را کنترل کنید

Service Center

CH VALERA - Service
Via Ponte Laveggio, 9
6853 Ligornetto / Mendrisio

D BRAUKMANN GmbH
Raiffeisenstrasse, 9
D 59757 Arnsberg
Tel: +49 (0) 29 32 / 547 66 99
Fax: +49 (0) 29 32 / 80 55 477
valera-service@braukmann.de

E Servicio Técnico Central
PRESAT S.A.
TEL: +34 93 247 8570
presat@presat.net
www.presat.net

Distribuidor Exclusivo para España:
River International S.A.
C / Beethoven 15, Ático
08021 - BARCELONA
Tel: +34 93 201 3777
Fax: + 34 93 202 3804
www.riverint.com