

UTILISATION DE VOTRE LAVANTE-SÉCHANTE **VEDETTE**



LAVAGE



Chère Cliente, Cher Client,

Vous venez de faire l'acquisition d'un appareil VEDETTE et nous vous remercions de votre confiance. Cet appareil a été conçu et fabriqué avec le souci de vous apporter les meilleurs résultats de lavage et de séchage. Cette efficacité reconnue sur le marché est le fruit de près de 50 ans d'expérience de VEDETTE dans le domaine de l'Electro-ménager.

Grâce à un travail de recherche permanent, VEDETTE développe des produits d'une très grande fiabilité, mais aussi d'une utilisation très simple.

Notre engagement quotidien sur la qualité fait que tous les appareils VEDETTE répondent aujourd'hui aux normes les plus exigeantes du marché.

Afin de faire la meilleure utilisation de cet appareil, nous vous remercions, par avance, de bien vouloir lire attentivement cette notice d'utilisation.

Nous sommes confiants que vous resterez longtemps fidèle à VEDETTE tant sur ses appareils de Lavage, que sur ses appareils de Froid ou de Cuisson.

Le Directeur de la Marque

	pages
1/ DÉCOUVREZ-MOI	2-3
INSTALLEZ-MOI EN TOUTE SECURITE	4-5
2/ POUR M'UTILISER RAPIDEMENT	6 à 9
3/ POUR EN SAVOIR PLUS SUR TOUTES MES FONCTIONS	10 à 14
4/ QUELQUES CONSEILS	15 à 19
5/ SERVICE APRÈS-VENTE	
RELATIONS CONSOMMATEURS	20
CERTIFICAT DE GARANTIE	22

1 - Découvrez-moi

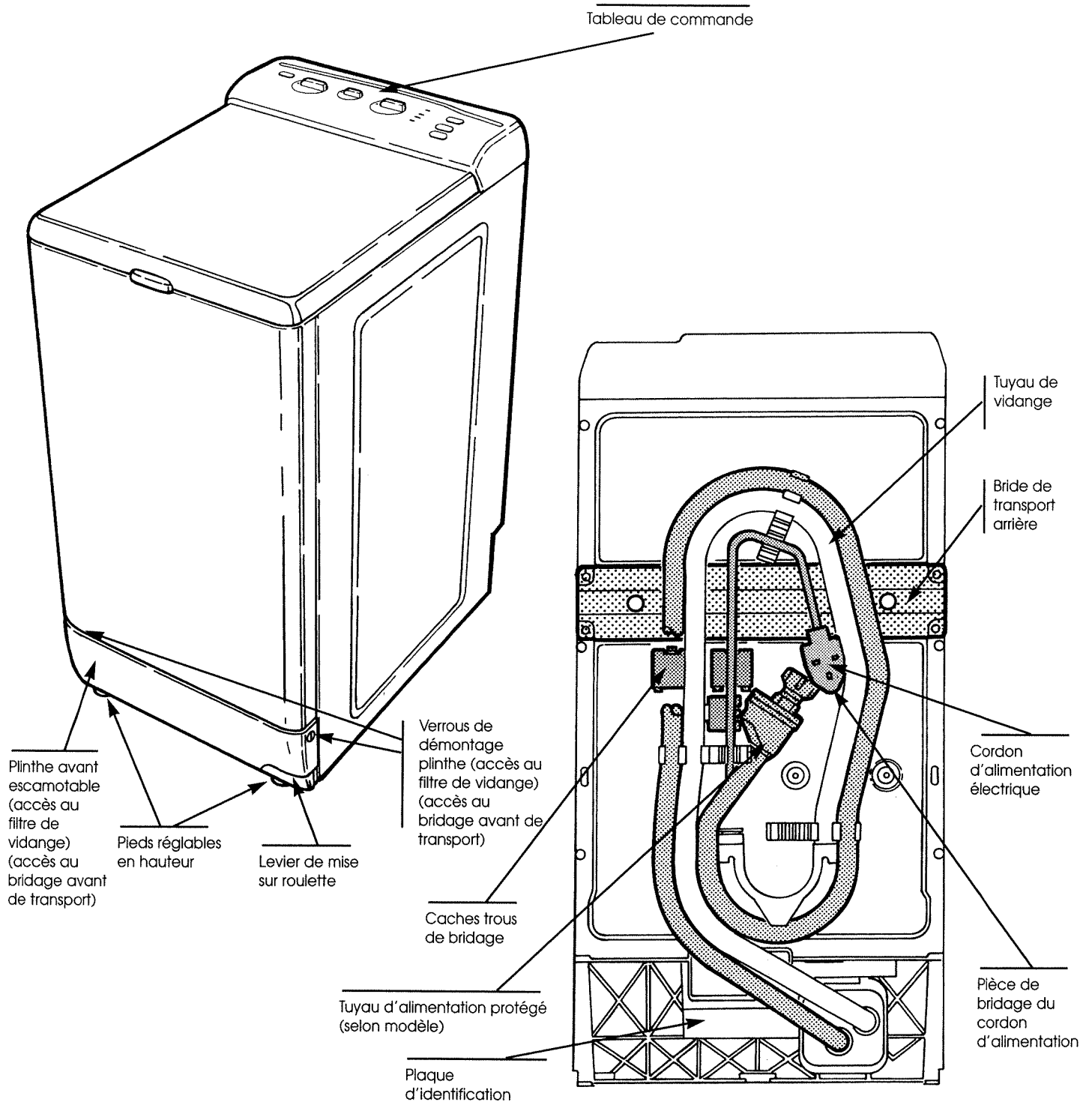

Découvrez-moi - 1

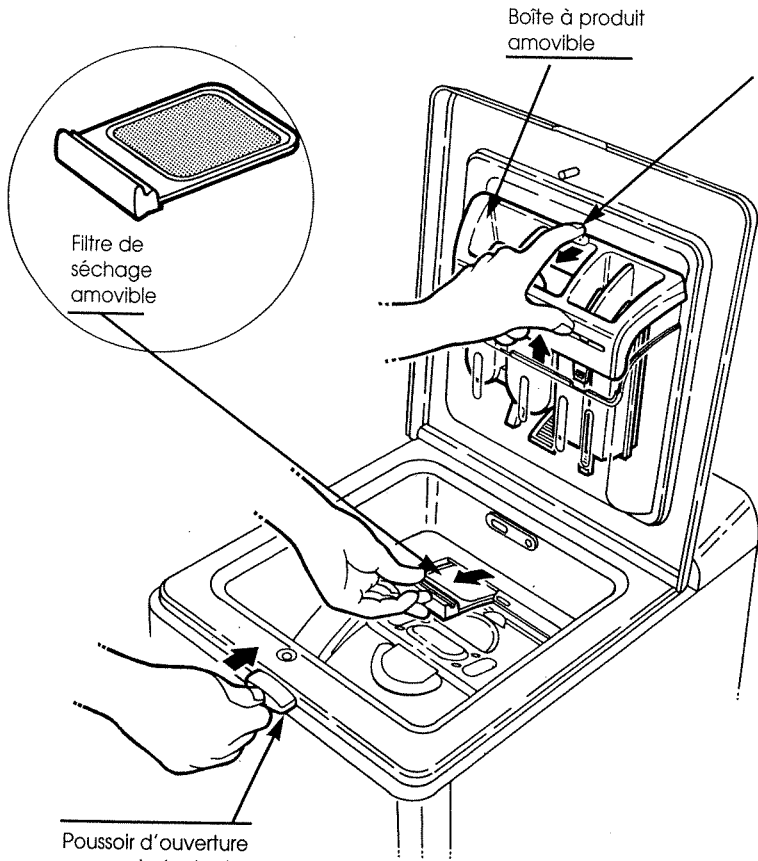

POUR OUVRIR
appuyer sur le poussoir du battant avant, retenir le mouvement du battant arrière.

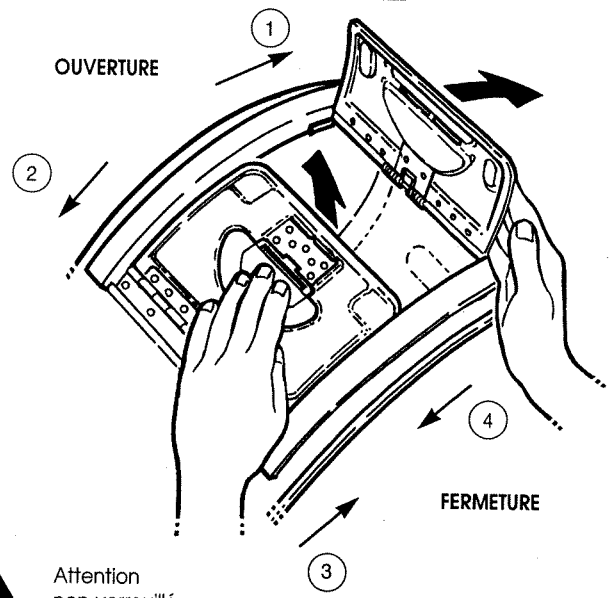

! Attention non verrouillé

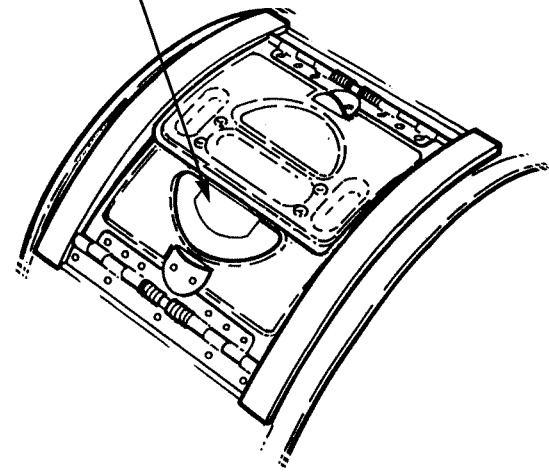
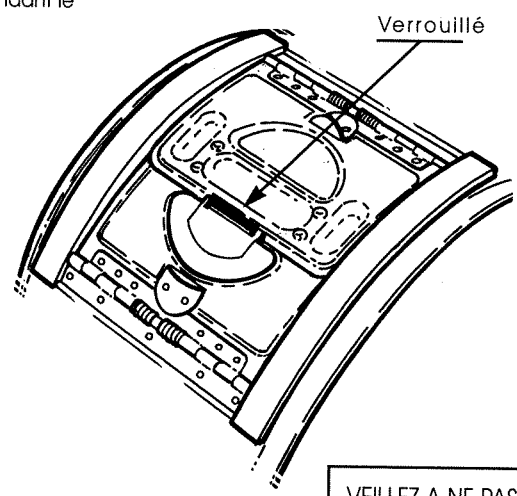

VEILLEZ A NE PAS COINCER DES PIÈCES DE LINGE ENTRE LES 2 BATTANTS
VERIFIEZ QUE LE VERRUILLAGE EST CORRECT
"PARTIE COLORÉE VISIBLE"

1 - Installez-moi en toute sécurité

Retirez préalablement la pièce en polystyrène expansé située sous le couvercle.

Bride de transport arrière

① Dévissez les six vis à l'aide de la clé fournie fixée sur la pièce de bridage cordon.

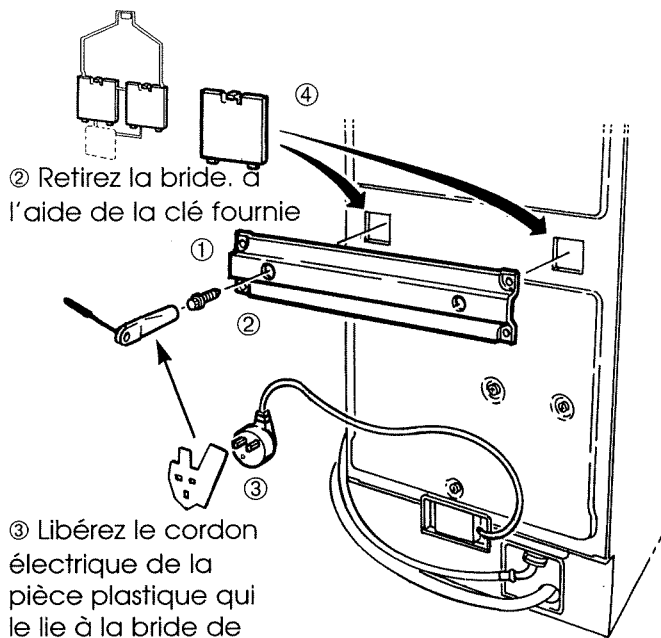

② Retirez la bride. à l'aide de la clé fournie

③ Libérez le cordon électrique de la pièce plastique qui le lie à la bride de transport.

④ Bouchez les trous laissés par la bride à l'aide des caches fournis et revissez les 4 vis extérieures dans la carrosserie.



A CONSERVER EN CAS DE DÉMÉNAGEMENT

4

Bride de transport avant

① Dévissez les verrous de la plinthe à l'aide d'une pièce de monnaie.

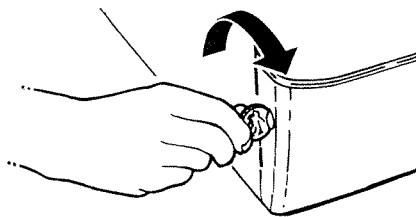

② Déclippez et retirez la plinthe escamotable.

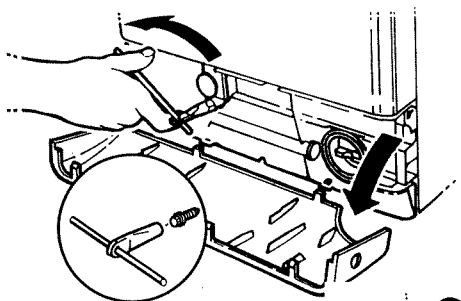

③ Dévissez la vis de maintien de la bride "avant" en plastique (tirez !).

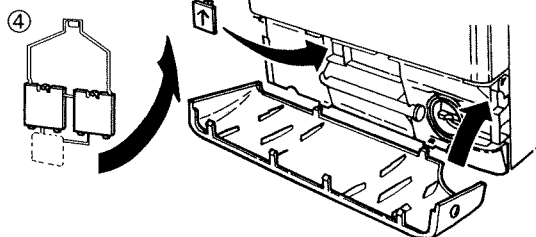
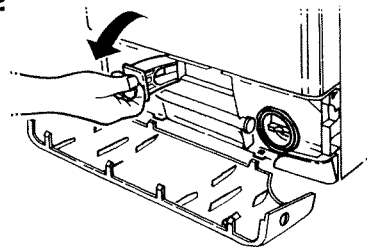

④ Bouchez le trou laissé par la bride à l'aide du cache restant.

⑤ Reclippez la plinthe, revissez les 2 verrous.

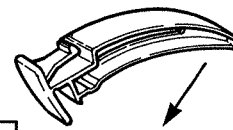

A CONSERVER EN CAS DE DÉMÉNAGEMENT

pour me placer dans l'alignement de vos meubles, vous pouvez casser les crochets de fixation des tuyaux. Attention à ne pas écraser les tuyaux !



Installez-moi en toute sécurité - 1

Pour me déplacer et me mettre à niveau

Veillez à ce que je sois bien d'aplomb et bien stable pour éviter les vibrations à l'essorage !!!

- ① Déclippez et manœuvrez le levier de mise sur roulettes jusqu'à la position maxi.
- ② Dévissez les deux vis à l'aide d'un tournevis plat.
- ③ Réglez les deux pieds à l'aide d'une clef plate ou d'une pince pour réaliser la mise à niveau.
- ④ Repositionnez au sol en manœuvrant le levier de mise sur roulettes pour vérifier le calage.
- ⑤ Si le niveau est correct revissez les deux vis de blocage.

Si vous placez votre machine à côté d'un autre appareil ou d'un meuble, nous vous conseillons de laisser entre eux un peu d'espace pour faciliter la circulation de l'air.

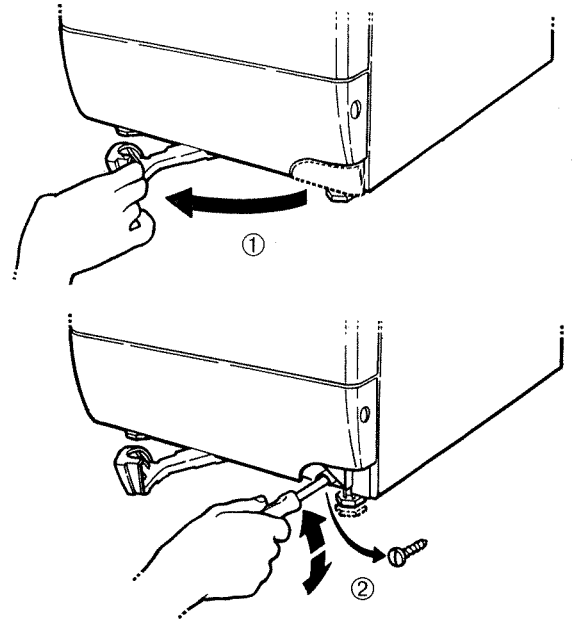

Pour une installation sur un sol moquette veillez à régler les patins de façon à laisser un espace d'aération.

Me raccorder à l'eau, à l'électricité

- Pour votre sécurité et la mienne, l'installation doit être conforme à la NFC 15100 et aux prescriptions de l'EDF. L'installation doit être telle que la prise de courant doit rester accessible. Il ne doit pas être fait usage de rallonge électrique ou de prise multiple pour le raccordement à la prise de courant.
- Pour remplacer éventuellement le cordon d'alimentation, reportez-vous au paragraphe "Conseils".
- Je suis conforme aux directives européennes 73/23 /CEE (directive basse tension), 89/336/CEE (compatibilité électromagnétique) modifiées par la directive 93/68/CEE.
- Nous ne pouvons pas être tenus responsables pour tout incident causé par une mauvaise mise à la terre de l'appareil.

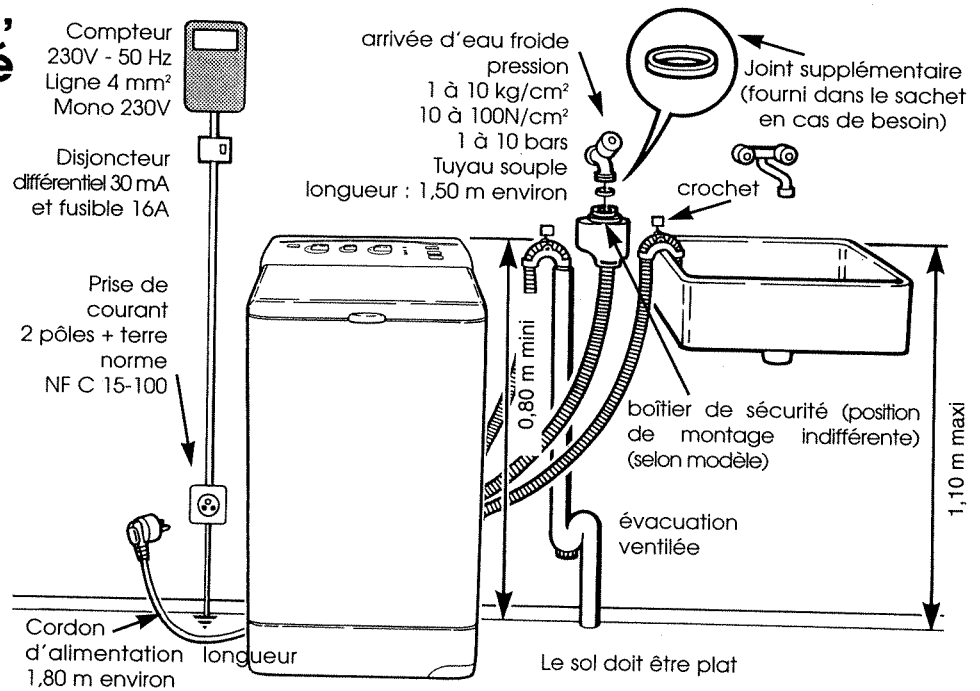

2 - Pour m'utiliser rapidement

Mon tableau de commande

Mes voyants d'information
et de déroulement

entretien filtre

lavage

séchage

fin de cycle

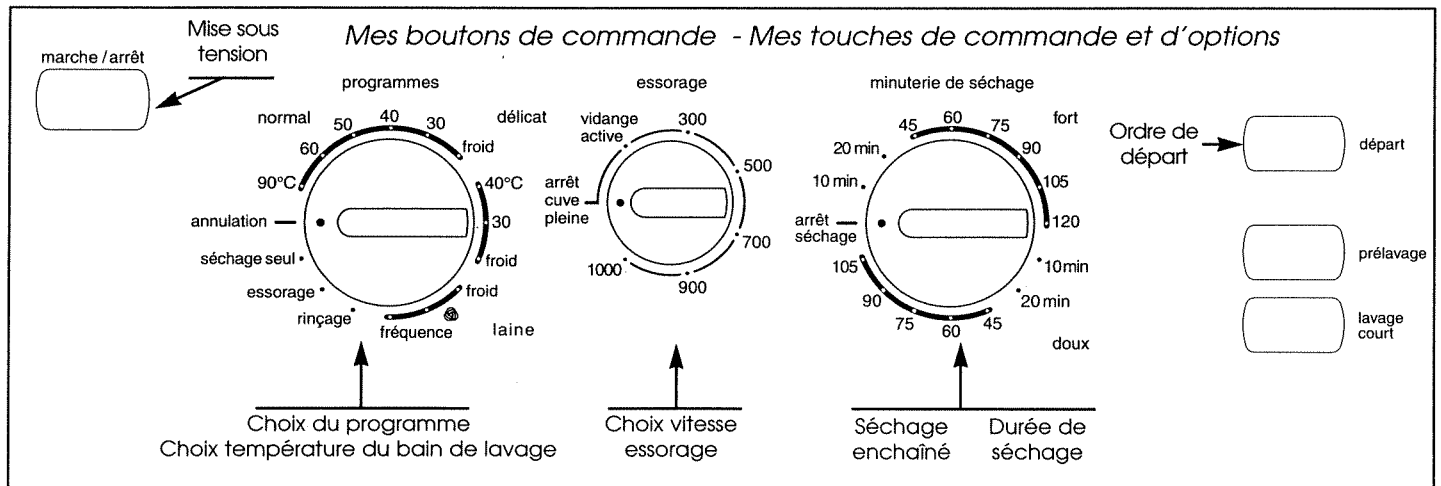

Pour m'utiliser rapidement - 2

Chargement du linge

Ouvrez le tambour en utilisant le poussoir repéré et prévu à cet effet.

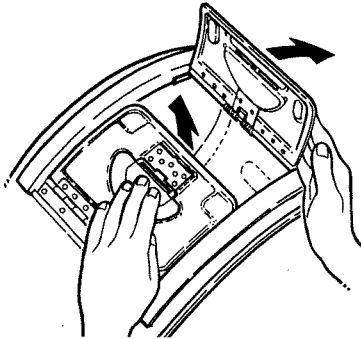

Chargez les pièces de linge. Remplissez le tambour sans tasser, vous obtiendrez un bon résultat.

Lavage seul : tambour complet

Lavage et Séchage enchaîné : demi-tambour.

Fermez le tambour à deux mains en veillant au bon retour du poussoir en position. **Partie colorée visible.**

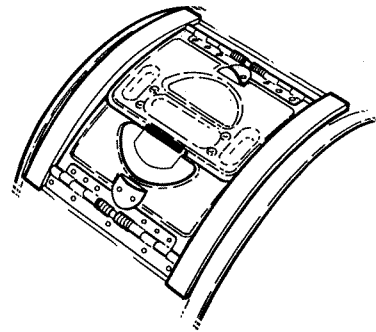





Chargement des produits

**Mes boîtes à lessive peuvent contenir les poudres et les liquides.
L'ensemble boîtes à produits est démontable et peut être nettoyé sous le robinet.**

Adaptez vos dosages à la quantité de linge dans la machine
Ne dépassez jamais les repères maxi indiqués
pour les lessives concentrées, n'oubliez pas de diminuer les doses,
suivant les recommandations portées sur l'emballage.

Diluez avec de l'eau
respectez les maxi indiqués

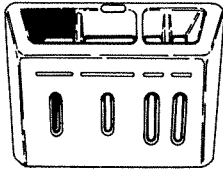
Il est préférable de diluer
certains assouplissants concentrés.
Ils sont déconseillés pour des
enfants de moins de 2 ans (irritation
cutanée possible)

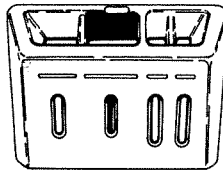
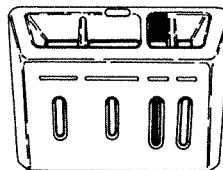
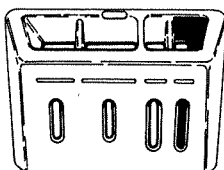
Prélavage I	lavage II	Eau de javel 	Assouplissant 
 maxi 1/2 charge mini poudre  liquide 	 maxi 1/2 charge mini	 maxi	 maxi

2 - Pour m'utiliser rapidement

Fermez mon couvercle

Ouvrez le robinet d'eau

Programmer : quelques exemples

Un lavage seul "normal", 40° C , 900T.

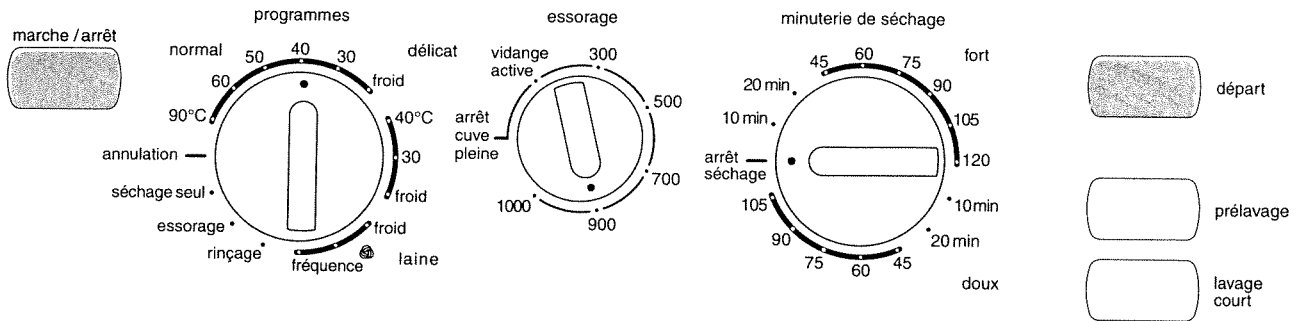



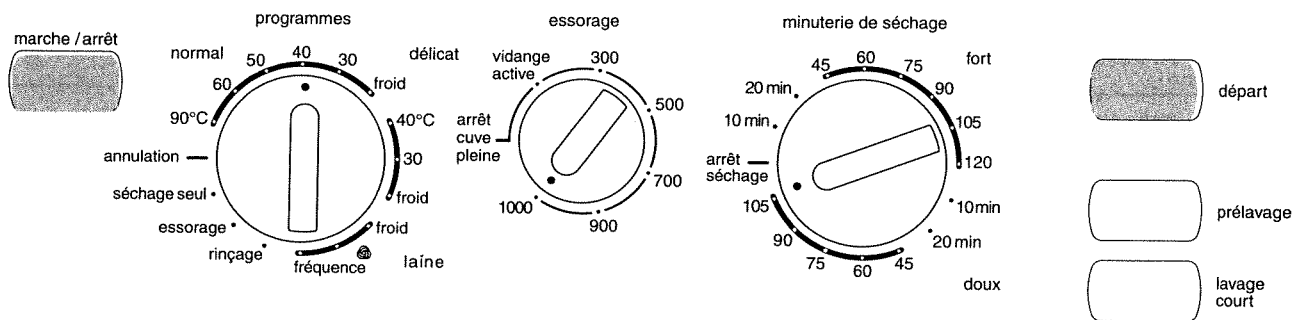

Un lavage "normal", 40° C , 1000 T et un séchage "doux" enchaîné 1 h 45

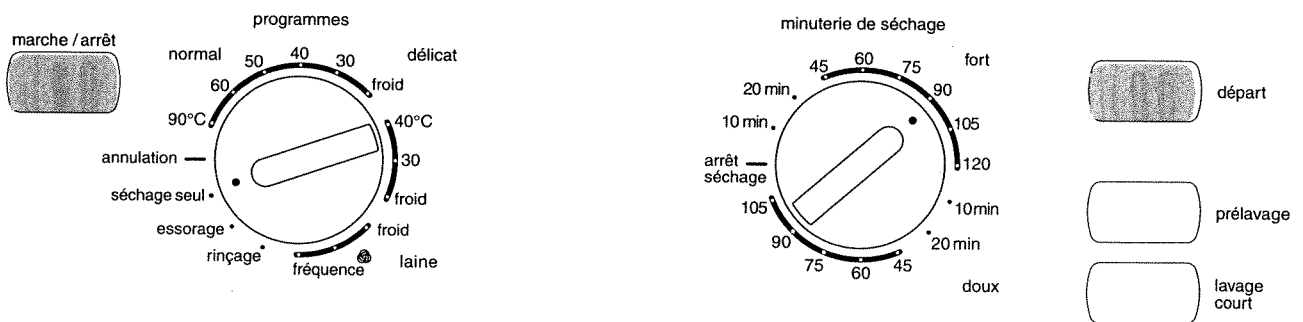

Un séchage seul "fort", 1 h 30





Suivre mon fonctionnement

Entretien filtre de séchage		entretien filtre
en lavage		lavage
en séchage		séchage
En fin de cycle		fin de cycle

en fonctionnement mes voyants s'allument successivement pour vous indiquer dans quelle phase se trouve le programme.

En fin de cycle		fin de cycle
-----------------	---	--------------

Ce voyant allumé indique que je suis sous tension, et que mon programme est terminé ou que j'attends une nouvelle programmation.

Entretien filtre de séchage		entretien filtre
En fin de cycle		fin de cycle

Lors de la sélection le clignotement alternatif de ces deux voyants rappelle que vous avez choisi une durée de séchage.

En fin de cycle le clignotement alternatif de ces deux voyants indique que le cycle avec séchage est terminé et qu'il faut impérativement nettoyer le filtre de séchage au moment du déchargement du linge.

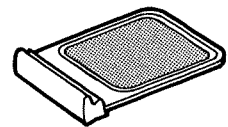

M'arrêter

Annuler un programme

Vous pouvez à tout moment annuler le programme en cours en vous positionnant sur le cran "annulation".

Le programme s'arrête et le voyant "fin de cycle" s'allume dans l'attente d'une nouvelle programmation.

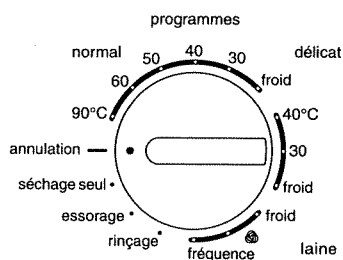

Couper l'alimentation électrique

lorsque le programme est terminé ou **si vous voulez ajouter du linge en cours de cycle**

Couper l'alimentation en appuyant sur la touche "marche / arrêt"

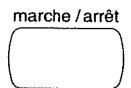

Mon couvercle est verrouillé pour raison de sécurité

Attendre deux minutes minimum pour ouvrir le couvercle et accéder au tambour.

Si le cycle n'était pas terminé, je repartirai dès la remise sous tension.

3 - Pour en savoir plus sur mes fonctions

Lavage (charge maxi 5 kg) mais je m'adapte automatiquement à la quantité de linge.

Je vous propose trois gammes de programmes de lavage

normal

durée de 1h25 à 2 h

- BRASSAGE ADAPTÉ :**
- aux blancs
 - aux couleurs
 - aux cotons
 - aux synthétiques résistants
 - aux fibres mélangées

CHARGE MAXI

lavage seul : 1 tambour (5 kg)
lavage + séchage : 1/2 tambour (2,5 kg)

délicat

durée de 1h à 1h20

- BRASSAGE ADAPTÉ :**
- aux fibres délicates
 - aux voilages, rideaux
 - aux synthétiques fragiles, collants

CHARGE MAXI

lavage seul : 1/2 tambour (1,5 kg)

laine

durée de 1h environ

- BRASSAGE ADAPTÉ :**
- à la soie
 - aux lainages

CHARGE MAXI

lavage seul : 1/3 tambour (1 kg)

 Lainages recommandés "Woolmark lavables en machine".

"fréquence" La sélection de ce programme limite la température du bain de lavage à 20°C, réduit le temps de brassage afin de mieux préserver vos lainages.

Pour l'utiliser positionnez le bouton programmes sur **fréquence** et appuyez sur la touche départ.

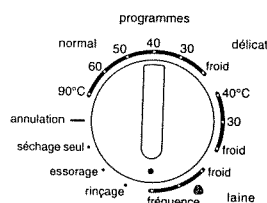

Mon contrôle des températures me permet de respecter votre demande dans tous les cas

VEILLEZ à

- respecter les préconisations d'étiquetage des textiles
- laver séparément les textiles neufs dont les couleurs peuvent dégorger.

Une sécurité limite la température à 40° C maxi sur le délicat et la laine.

Mon contrôle des vitesses d'essorage me permet de respecter votre demande dans tous les cas

PENSEZ que

- un essorage fort (pour le linge résistant) permet un séchage plus rapide.
- l'utilisation d'un assouplissant apporte une plus grande souplesse à votre linge, favorise l'évacuation de l'eau hors du linge et donc un séchage plus rapide.

Une sécurité limite la vitesse à 700 tr/min. maxi sur le délicat et 500 tr/min. maxi sur la laine.

Je suis équipée d'une sécurité qui permet d'éviter un départ à l'essorage avec un tambour déséquilibré par une charge défavorable (exemple couette).

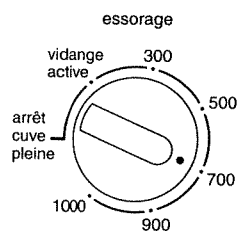

Pour en savoir plus sur mes fonctions - 3

Lavage + séchage (charge maxi 2,5 kg)

J'ai été spécialement conçue pour **LAVER et SÉCHER** votre linge,

- **au moindre coût**, en limitant les consommations d'eau d'électricité, grâce à ma Capacité Variable Automatique.
- **en respectant votre linge**, grâce à mon grand tambour, à ma maîtrise des températures de lavage et de séchage, mes programmes adaptés aux textiles modernes.
- **en tout simplicité**, grâce à mon accès simplifié, ma grande entrée de cuve, ma boîte à lessive nettoyable.

Je vous propose deux programmes principaux de séchage qui peuvent s'enchaîner uniquement avec le **programme de lavage "normal"**. Le séchage enchaîné est conseillé dans le cas d'une demi-charge sans tasser votre linge et pour le retrouver propre et sec.

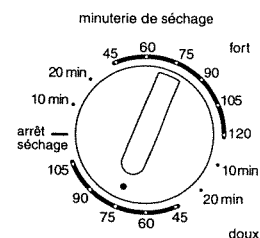
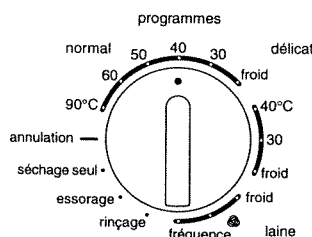

séchage fort

Adapté aux cotons, tels que :

- linge éponge, peignoir
- blue-jean, sweat
- drap, housse de couette
- torchon, taie

séchage doux

Adapté aux synthétiques à sécher, tels que :

- chemisier,
- polo,
- lingerie, chaussettes
- robe, pantalon

Adaptez la durée de séchage en fonction de la quantité et du type de textile, et du degré d'humidité final souhaité :

		Très sec	Sec	A repasser	Complément de séchage
séchage fort		1 h45 - 2 h00	1 h15 - 1 h45	45 mn - 1 h15	10, 20 mn
séchage doux		1 h30 - 1 h45	1 h - 1 h15	45 mn - 1 h	10, 20 mn

Respectez les étiquettes indiquant si le séchage est autorisé

Par apprentissage, en vous aidant du tableau ci-dessus vous parviendrez rapidement à choisir la durée correspondant à votre attente.

Au départ choisissez des durées de préférence inférieures.

Les positions 10 et 20 permettent d'effectuer un complément de séchage si le degré d'humidité souhaité n'est pas atteint (position "séchage seul" + "départ").

NETTOYEZ LE FILTRE APRÈS CHAQUE SÉCHAGE POUR ASSURER MON BON FONCTIONNEMENT.

Les peluches se retirent par un simple passage de la main. (ne rincez pas le filtre à l'eau)

3 - Pour en savoir plus sur mes fonctions

Séchage seul (charge maxi 2,5 kg)

Je vous propose deux programmes principaux de séchage qui peuvent être effectués directement (par exemple consécutivement à un lavage après avoir retiré une partie de la charge).

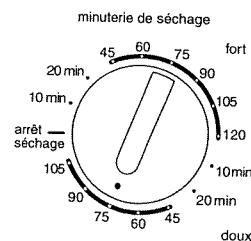
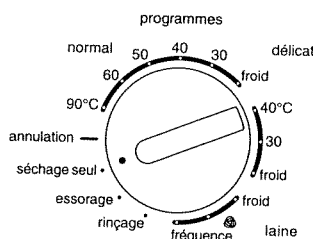

séchage fort

Adapté aux cotons, tels que :

- linge éponge, peignoir
- blue-jean, sweat
- drap, housse de couette
- torchon, taie

séchage doux

Adapté aux synthétiques à sécher, tels que :

- chemisier,
- polo,
- lingerie, chaussettes
- robe, pantalon

Adaptez la durée de séchage en fonction de la quantité et du type de textile, et du degré d'humidité final souhaité :

séchage fort		Très sec 1 h45 - 2 h00	Sec 1 h15 - 1 h45	A repasser 45 mn - 1 h15	Complément de séchage 10, 20 mn
séchage doux		Très sec 1 h30 - 1 h45	Sec 1 h - 1 h15	A repasser 45 mn - 1 h	Complément de séchage 10, 20 mn

Respectez les étiquettes indiquant si le séchage est autorisé

Par apprentissage, en vous aidant du tableau ci-dessus vous parviendrez rapidement à choisir la durée correspondant à votre attente.

Au départ choisissez des durées de préférence inférieures.

Les positions 10 et 20 permettent d'effectuer un complément de séchage si le degré d'humidité souhaité n'est pas atteint (position "séchage seul" + "départ").

NETTOYEZ LE FILTRE APRÈS CHAQUE SÉCHAGE POUR ASSURER MON BON FONCTIONNEMENT.

Les peluches se retirent par un simple passage de la main. (ne rincez pas le filtre à l'eau)

Pour en savoir plus sur mes fonctions - 3

Programme rinçage

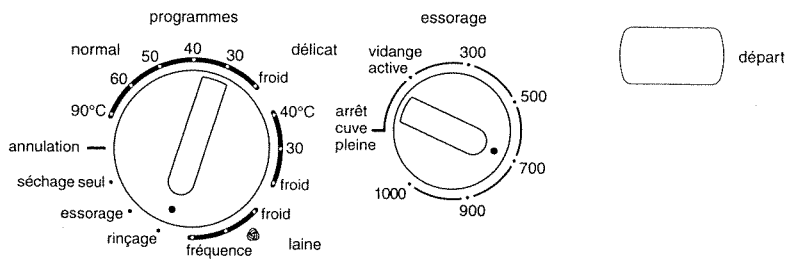

Vous pouvez m'utiliser pour un rinçage seul.

La fin du programme se déroulera en fonction des choix indiqués : vidange, essorage, séchage.

Programme essorage seul

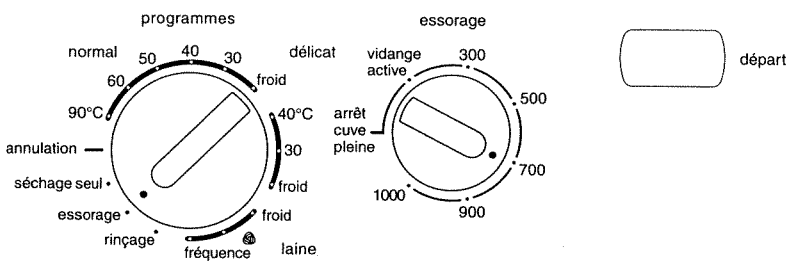

Vous pouvez m'utiliser pour un essorage seul.

La fin du programme se déroulera en fonction des choix indiqués : vidange, essorage, séchage.

Je suis équipée d'une détection électronique qui permet :

- d'éviter un départ à l'essorage avec un tambour déséquilibré générateur de bruit et de vibrations dans certains cas "couette", par exemple. Si l'essorage n'est pas effectué, laissez égoutter, détassez si nécessaire et reprogrammez un essorage ou un rinçage.

Arrêt cuve pleine

Vous pouvez m'utiliser pour un arrêt cuve pleine

La sélection de la fonction "arrêt cuve pleine", sur le bouton d'essorage, permet d'interrompre le programme sélectionné avant l'essorage, ce qui permet à votre linge de flotter dans l'eau.

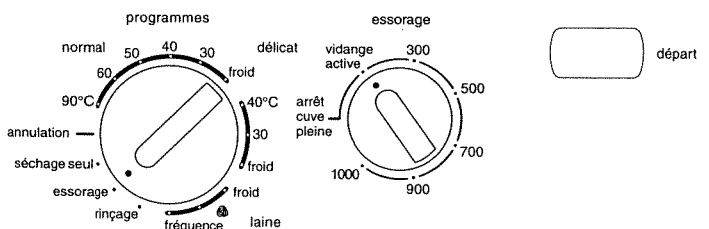

Ensuite, selon la nature du linge vous pouvez programmer une vidange, un essorage.

3 - Pour en savoir plus sur mes fonctions

Mes options

Prélavage

Pour le programme **- normal**

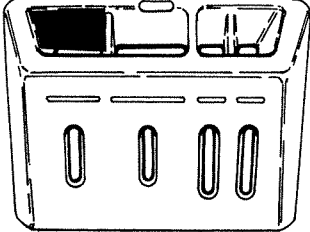

départ

pré lavage

lavage court

Je vous propose une option pré lavage qui permet d'enlever les salissures très importantes (boues, terre, graisses...) pour laver ensuite en eau plus propre.

N'oubliez pas d'adapter la quantité de lessive entre les boîtes lavage et pré lavage.

lavage court

départ

pré lavage

lavage court

Mon programme "lavage court" permet de réduire les durées de lavage, d'environ 1/2 heure, dans chaque gamme de programme.

Il est particulièrement adapté aux linges de tous les jours, peu salis ou peu portés.

ESSAYEZ-LE !!!

Quelques conseils - 4

Pour vous y retrouver dans les étiquettes
Le code d'entretien des textiles.

								Lavage à la main seulement Température 40° C maximum		
LAVAGE A TEMPÉRATURE MAXIMALE DE :										
	Traitement à l'eau de javel		Chlorage dilué et à froid							
		Séchage fort		Séchage doux						
		200° C Réglage fort		150° C Réglage moyen		100° C Réglage doux				
		Tous solvants usuels		Perchloréthylène Essence minérale		Essence minérale et solvant fluoré F113				
		Pas de lavage		Pas de chlorage		Pas de repassage (pas de vapeur)		Pas de nettoyage à sec, ni de détachage aux solvants		Pas de séchage en tambour

Pour maîtriser votre lavage
Éstimez le poids des pièces de linge

Poids moyen de quelques pièces de linge sec
"peu épais".

Drap 1 place400 à 500 g
Drap 2 places800 g
Taie d'oreiller200 g
Chemise de nuit légère150 g
Pantalon toile enfant120 g
Pantalon toile adulte500 g
Chemise homme coton/polyester200 g
Tee-Shirt coton grande taille150 g
Torchon vaisselle130 g
Nappe100 g
Lingerie délicate50 g
Lainage synthétique enfant50 g
Chaussette20 g
Pyjama toile adulte250 g

Programmes pour les essais comparatifs et normalisés

lavage "coton" :	5 kg	programme "normal" ; 60° ; 1000 tr/mn
lavage "polyester-coton" :	2,5 kg	programme "normal" ; 40° ; 900 tr/mn
lavage "laine" :	1 kg	programme "laine" ; 30° ; 500 tr/mn
séchage "coton à ranger" :	2,5 kg	programme "normal" 1000 tr/mn + séchage fort 2 h 00.
séchage "polyester-coton à ranger" :	1,5 kg	programme "normal" 900 tr/mn + séchage doux 1 h 30.

Pour les essais : maintenir le tuyau de vidange fixé dans les crochets, situés en partie arrière.
Pour l'annonce écrite sur l'étiquette énergétique, les tests sont faits selon la norme EN 60456 et la directive européenne 92/75/CEE, à capacité nominale en s'assurant de l'utilisation totale du détergent CEI dès le début de la phase de lavage.

Poids moyen de quelques pièces de linge sec
"épais".

Blue-jean adulte800 à 1 kg
Grande serviette éponge700 g
Petite serviette éponge300 g
Pantalon jogging adulte350 g
Pyjama éponge enfant100 g
Peignoir de bain1200 g
Sweat-shirt250 g
Housse de couette1500 g

Respectez les températures

si votre linge ne comporte pas d'étiquettes d'information, les indications ci-contre donnent les températures maximales supportables par les fibres.

**POUR ÉVITER LES MAUVAISES SURPRISES,
NE JAMAIS SÉCHER DANS VOTRE APPAREIL**

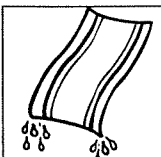

Le linge non essoré.

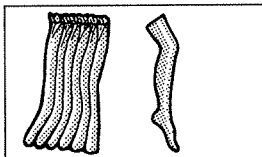

Les laines, les soies, les voilages,
les collants ou les bas nylon

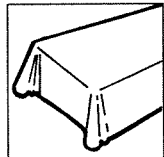

Les tissus plastifiés.

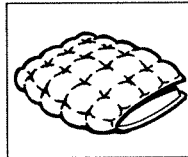

Les articles volumineux
(couette, édredon etc...)

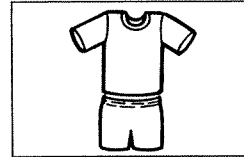

Les chlorofibres (les thermolactyls*
par exemple. (*Marque déposée)

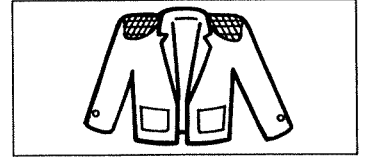

Les pièces de linge dotées de mousse plastique, de
caoutchouc ou d'armatures risquant de se détacher.

Le linge ayant subi des nettoyages avec des produits chimiques.

cotons	90° maxi	fibres mélangées	40° maxi
couleurs	60° maxi	synthétiques	40° maxi
fibres mélangées		fragiles voilages	
fibres mélangées	40° maxi	laine	40° maxi
synthétiques		soie	

4 - Quelques conseils

Pour éviter les erreurs

Testez les couleurs

Au premier lavage, le linge de couleur déteint souvent, ensuite il se stabilise. Avant de le mettre en machine, faites le test suivant.

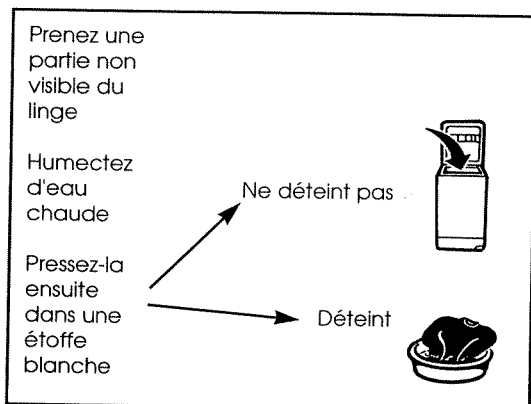

Vérifiez le linge avant le lavage

Le non respect de ces conseils peut engendrer des dégâts sur l'appareil

Videz les poches.

Fermez les fermetures à glissières et à pression.

Enlevez les crochets des voilages ou mettez vos voilages dans une housse.

Retirez les boutons mal cousus, les épingles, les agrafes.

Mettez les petites pièces de linge (ruban, pochette....) dans un filet de lavage.

Traitez les taches difficiles

Utilisation de produits détachants :

Nous vous recommandons de ne pas utiliser de solvants ou de produits en bombe aérosol à proximité de votre lavante-séchante et plus généralement d'appareils électriques dans une pièce mal aérée, et ce, afin d'éviter tout risque d'explosion éventuelle.

HERBE : savonnez soigneusement, traitez à l'eau de javel diluée. Pour les lainages, l'alcool à 90°C peut donner de bons résultats.

CRAYON A BILLE - FEUTRE : tamponnez à l'aide d'un chiffon propre imbibé d'alcool incolore ou d'alcool à 90°C. Prenez soin de ne pas étaler la tache.

ROUILLE : utilisez un produit antirouille en suivant très attentivement les conseils du fabricant.

ROUSSI : si le tissu n'est que très légèrement roussi et dans la mesure où les couleurs peuvent le supporter, faites tremper dans de l'eau additionnée d'eau de javel ; sinon imbiblez le tissu d'eau oxygénée à 10 volumes et laissez agir 10 à 15 minutes.

CHEWING-GUM : refroidissez-le avec un glaçon. Dès qu'il est suffisamment dur, grattez légèrement avec l'ongle pour l'éliminer.

CAMBOUIS - GOUDRON : étalez un peu de beurre frais sur la tache, laissez reposer puis tamponnez avec de l'essence de térébenthine.

ROUGE A LÈVRES : tamponnez à l'éther s'il s'agit de lainage ou de coton, au trichloréthylène si l'article est en soie.

VERNIS A ONGLES : posez la face tachée du tissu sur un papier absorbant, puis humectez l'envers du tissu avec du dissolvant pour vernis à ongles en prenant soin de changer fréquemment le papier se trouvant sous la tache. Assurez-vous que la nature du tissu supporte le dissolvant.

PEINTURE : ne laissez pas sécher les dépôts de peinture. Traitez-les immédiatement avec le solvant indiqué sur la boîte de peinture (eau, térébenthine, white spirit). Savonnez puis rincez.

BOUGIE : grattez la cire avec une lame non coupante afin d'en retirer le plus possible puis repassez en intercalant une feuille de papier de soie entre le fer et le tissu taché.

MOISSURE : pour coton et lin blanc, rincez dans une solution d'eau de javel avec 5 volumes d'eau et une petite cuillère à thé de vinaigre puis lavez immédiatement. Pour d'autres tissus blancs, utilisez de l'eau oxygénée à 10 volumes et lavez immédiatement.

Comment m'entretenir et me garder en état longtemps

Pour le nettoyage de ma boîte à produits

Manœuvrez le bouton vers l'avant et retirez la boîte vers le haut.

Passez l'ensemble sous le robinet d'eau chaude pour parfaitement nettoyer l'intérieur des bacs et des canaux d'entrée d'eau.

Pour faciliter le nettoyage, le bac assouplissant possède un siphon amovible (bleu), veillez à parfaitement le repositionner.

Remettez ensuite l'ensemble de la boîte à produits en vous assurant qu'elle est bien positionnée.

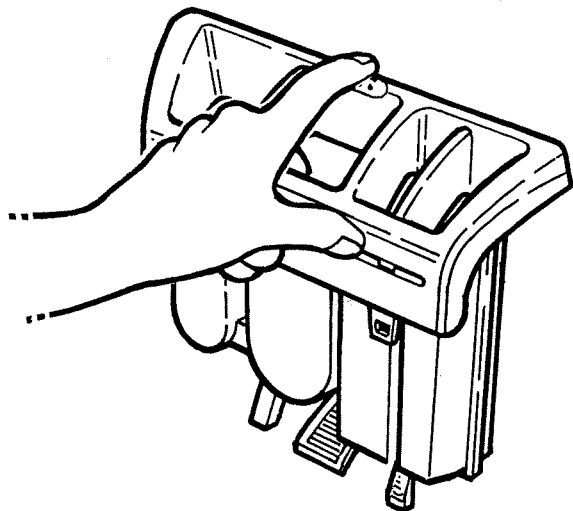

Pour le nettoyage de ma carrosserie
de mon entrée de tambour
de mon tableau de bord
de mes boîtes à produits

Utilisez uniquement une éponge, de l'eau et du savon liquide.

Proscrire dans tous les cas :

- Les poudres abrasives
- Les éponges métalliques ou plastique
- Les produits à base d'alcool, diluant etc...

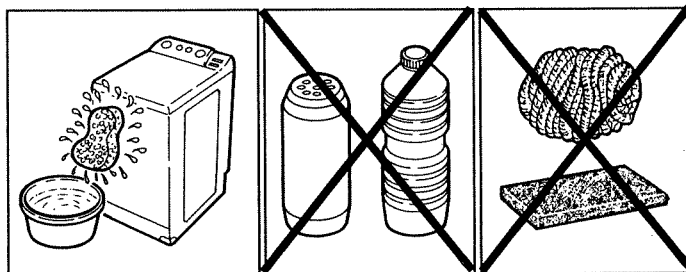

Vérifiez périodiquement

- L'état des tuyaux : . d'arrivée
. de vidange

Si vous constatez le moindre fendillement, n'hésitez pas à les remplacer.

Risques de gel

En cas de risques de gel, purgez mon circuit de vidange comme indiqué page 19

4 - Quelques conseils

Un incident, comment réagir.

Plus de rotation de mon tambour

Vérifiez
l'alimentation en
eau,
en électricité,
la bonne fermeture
du couvercle.

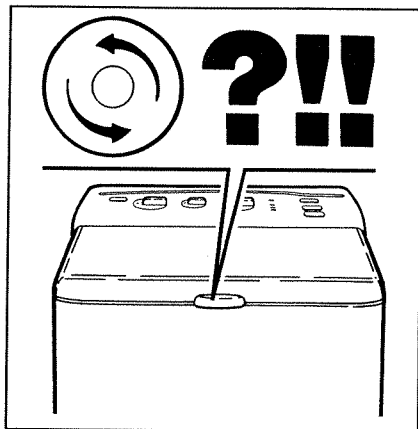

Plus d'essorage

Vérifiez
si l'arrêt cuve pleine ou la vidange a été programmé

si la vidange n'est pas terminée

si la pompe de vidange ou le filtre ne sont pas
obstrués (voir p 19)

si la charge de linge nécessite un détassage.

Des vibrations, des déplacements

vérifiez si je suis
bien calée au sol

si mes brides de
transport avant
et arrière ont été
retirées

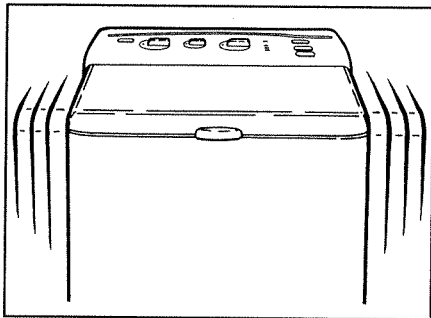

si mes roulettes sont bien escamotées, pédale
rentrée.

18

de l'eau sur le sol

débranchez le cordon
électrique de l'appareil.

vérifiez :
l'étanchéité du robinet
d'arrivée d'eau

les raccordements
du tuyau

la position de la
crosse de vidange

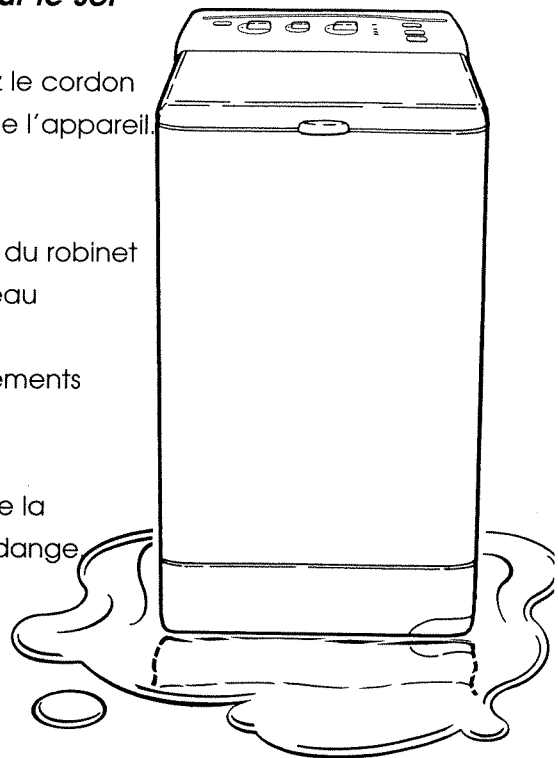

de la mousse sur le sol

vérifiez :

si vous avez respecté le dosage de la boîte à lessive
si non, arrêtez le programme, faites un rinçage avant
de recommencer.

si vous avez bien utilisé une lessive pour lave-linge.

Comment nettoyer ma pompe de vidange

Pour accéder à mon filtre de vidange

Effectuez préalablement une vidange puis débranchez la prise de courant.

Retirez la plinthe comme indiqué ci-contre.

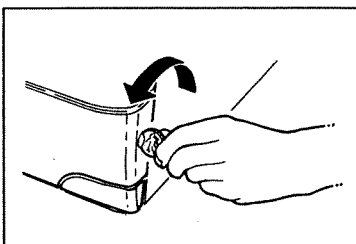

Placez une serpillière et un récipient plat sous l'accès à la pompe. Sortez le tuyau de purge (selon modèle) en déclipant le bouchon du socle.

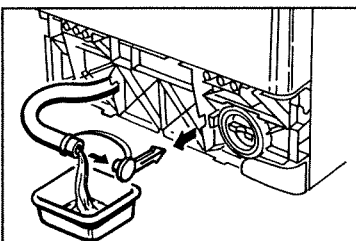

Ouvrez le bouchon à l'extrémité du tuyau et laissez l'eau s'écouler dans le récipient.

Refermez le bouchon en veillant à ce qu'il soit bien enfoncé et reclippez-le dans le socle.

Dévissez le bouchon de la pompe de vidange.

Nettoyez le filtre, vérifiez l'état de la turbine et revissez le bouchon à fond. Remontez la plinthe comme à l'origine.

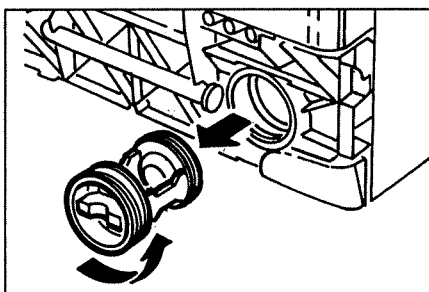

VÉRIFIEZ LORS DU PROCHAIN LAVAGE QU'IL N'Y AIT AUCUNE FUITE AU MOMENT DU REMPLISSAGE.

Comment changer mon cordon d'alimentation électrique

Si vous êtes amené à changer le cordon d'alimentation, procédez comme suit :

1/ Débranchez la prise de courant !!!

2/ ouvrez le boîtier de connexion au dos de l'appareil en déverrouillant le couvercle, à l'aide d'un tournevis, aux 2 points indiqués sur le schéma.

3/ remplacez le cordon (type : **HO5VV - F3 x 1,5 mm²**) en veillant à reconnecter les fils comme à l'origine.

4/ refermez le couvercle du boîtier et rebranchez la prise.

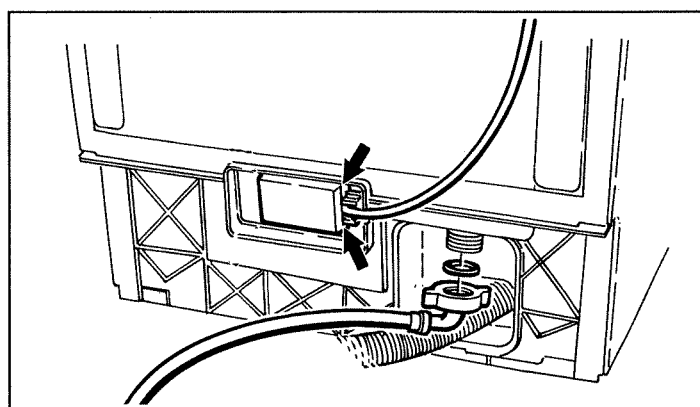

Comment changer mon tuyau d'alimentation en eau

Si vous souhaitez changer mon tuyau d'alimentation, adressez-vous à votre revendeur qui vous fournira un tuyau adapté.

Au moment du changement, veillez au bon serrage et à la présence du joint aux deux extrémités.

Service après-vente

Les éventuelles interventions sur votre appareil doivent être effectuées :

- Soit par votre vendeur,
- Soit par un autre professionnel qualifié dépositaire de la marque **VEDETTE**.

Lors de votre appel, mentionnez la référence complète de votre appareil (modèle, type, numéro de série). Ces renseignements figurent sur votre certificat de garantie et sur la plaque signalétique située à l'arrière sous le boîtier de raccordement du cordon d'alimentation.

PIÈCES D'ORIGINE : demandez à votre vendeur que, lors d'une intervention d'entretien, seules des **PIÈCES DÉTACHÉES CERTIFIÉES D'ORIGINE** soient utilisées.



Relations consommateurs

VEDETTE c'est aussi le minitel ...



VEDETTE

... pour en savoir plus sur tous les produits de la marque :
informations, conseils, les points de vente, les spécialistes après-vente.

... pour communiquer :

nous sommes à l'écoute de toutes vos remarques, suggestions, propositions auxquelles nous vous répondrons personnellement.

Vous pouvez aussi nous écrire :

Service Relations Consommateurs VEDETTE

B. P. 9526

95069 CERGY-PONTOISE Cédex

Téléphone : (01) 34 30 45 30



Service consommateur ARIEL

Pour tout commentaire concernant l'échantillon gratuit d'ARIEL que vous avez dû trouver dans cette machine, ou pour tout conseil de lavage : Téléphonez au Service Consommateur ARIEL

N° VERT 05 04 04 05
APPEL GRATUIT

ou écrivez à ARIEL
B.P. 107
92201 Neuilly-sur-Seine

PRODUIT ASSOULISSANT

*Pour adoucir et assouplir votre linge,
nous vous recommandons :*



SOUPLINE redonne à tout votre linge
sa souplesse, son moelleux et sa
douceur naturelle et avec **SOUPLINE**
votre linge sent tellement bon.

PRODUIT LESSIVIEL

**VOUS DEVEZ TROUVER
UN ÉCHANTILLON DE SKIP À L'INTÉRIEUR
DE VOTRE NOUVELLE MACHINE.**



Mis au point conjointement avec le fabricant de votre lave-linge, SKIP vous assure, dès les basses températures, une propreté irréprochable.

En cas d'absence de l'échantillon ou pour toute information concernant SKIP, merci de contacter le Service Consommateurs LEVER :

N° VERT 05 07 05 07
APPEL GRATUIT

*ARIEL et SKIP ont été testés dans nos machines et sont spécialement conçus pour les machines à laver modernes.
Afin que vous obteniez un excellent rendement de nos machines et de très bons résultats de lavage, nous vous recommandons ARIEL et SKIP.*

CERTIFICAT DE GARANTIE D'UNE LAVANTE-SÉCHANTE

VEDETTE

TEM

SAS au capital de 227 442 400 Francs
RCS NANTERRE B 393 306 857
Siège social : 7, rue Henri-Becquerel
92854 RUEIL-MALMAISON CEDEX

VEDETTE vous offre une garantie de 1 an , valable en France métropolitaine , sur les pièces d'origine constructeur de ses appareils électro-ménagers. Pour toute mise en œuvre de cette garantie, vous devez vous adresser à votre vendeur ou réparateur reconnu par VEDETTE.

Cette garantie nationale s'applique exclusivement :

- aux appareils neufs utilisés dans des conditions normales de fonctionnement conformes aux instructions de la notice d'emploi du constructeur, hors accident, défaut d'aspect, incidents de transports ou de manutention ou dommages naturels (foudre, dégâts des eaux, etc ...)

Cette garantie nationale ne s'applique pas :

- aux remplacements pouvant intervenir sur les éléments ou accessoires faisant partie de l'entretien habituel et courant (éléments de raccordement eau, électricité, etc ...)
- aux pièces d'esthétique ou aux pièces dont le vieillissement est considéré comme normal par le constructeur et qui n'entraînent pas une cause de non fonctionnement ou d'inaptitude à l'usage initial.
- en cas de modifications des caractéristiques de l'appareil effectuées par l'utilisateur ; au matériel utilisé à titre professionnel, commercial ou collectif ; lorsqu'une cause étrangère à l'appareil ou ses composants est à l'origine de la défectuosité.
- en dehors des contrats et des conditions spécifiques du revendeur, cette garantie "pièces certifiées constructeur" ne couvre pas les frais de main d'œuvre et de déplacement.

Si votre appareil était immobilisé en raison d'un retard de disponibilité de pièces imputable à VEDETTE, notre Garantie 1 an , gratuite, pièces détachées serait automatiquement reportée d'une durée équivalente à l'immobilisation.

Votre revendeur devra être en possession du justificatif du retard de disponibilité.
Les dispositions stipulées ci-dessus n'excluent pas le bénéfice de la garantie légale concernant les vices cachés, conformément aux dispositions de l'article 1641 et suivants du Code Civil.
Cette garantie s'applique sur tout achat effectué en France métropolitaine.

Nom et adresse de l'acheteur

NOM

N°..... Rue

CP..... Ville

Date d'acquisition

CACHET DU VENDEUR

Document à conserver par l'acheteur



PURE LAINE VIERGE

Le cycle laine de cette machine à laver a été approuvé par l'IWS pour le lavage des articles Woolmark lavables machine, sous réserve que les vêtements soient lavés conformément aux instructions mentionnées sur l'étiquette de l'article et celles indiquées par le fabricant de cette machine à laver.

85 X 5557