

1

LAVE-LINGE

2

SÈCHE-LINGE

3

LAVE-VAISSELLE

4

RÉFRIGÉRATEURS

5

CONGÉLATEURS

6

CUISINIÈRES

7

FOUR À ONDES



Vous venez d'acquérir un sèche-linge VEDETTE et nous vous remercions de la confiance que vous accordez à notre marque.

Nous espérons que vous trouverez dans ce guide tous les conseils et les informations pour installer, utiliser et entretenir votre appareil.

installation **page 4**

- Où installer votre sèche-linge page 4
- Raccordement électrique page 4
- Sens d'ouverture de la porte page 4

avant l'utilisation **page 5**

- Chargement du linge page 5
- Tri du linge page 5
- Vérifiez le linge avant séchage page 5

découvrez votre sèche-linge **pages 6 à 11**

- Avant de programmer page 6
- La programmation électronique page 7 à 9
- La programmation à minuterie page 10 à 11

pages conseils **pages 12 à 16**

- Quelques conseils page 12
- Pour vous y retrouver dans les étiquettes page 13
- Entretien du sèche-linge page 13
- Un incident, comment réagir ? page 14
- Maîtriser votre séchage page 15
- Changement du cordon page 15
- Service après vente page 15
- Relations Consommateurs page 15

- Certificat de garantie page 16

Installation

• où installer votre sèche-linge

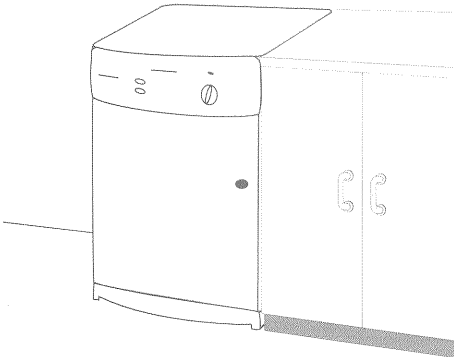

Votre sèche-linge dégage de la chaleur, si vous le placez à côté d'un autre appareil ou d'un meuble, laissez de l'espace pour faciliter la circulation de l'air. Si vous le glissez sous un plan de travail, veillez à laisser un espace suffisant (15 mm minimum) pour que l'air puisse entrer par la grille d'aération arrière.

**• Ne l'installez pas sur un sol en moquette !
Si vous ne pouvez l'éviter, veillez à ne pas gêner la circulation de l'air à sa base.**

• raccordement électrique

Alimentation

électrique :

230 V

Prise normalisée

16 A avec terre.

Cordon d'alimentation

longueur :

1,70 m environ.

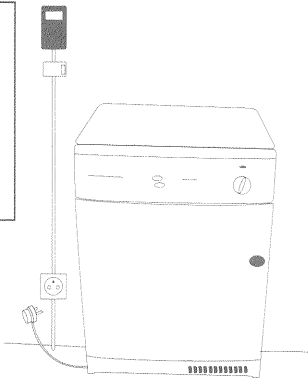

Pour votre sécurité, l'installation doit être conforme à la NFC 15100 et aux prescriptions de l'EDF.

L'installation doit être telle que la prise de courant doit rester accessible.

Il ne doit pas être fait usage de rallonge électrique pour le raccordement à la prise de courant.

Si le cordon d'alimentation est endommagé ou si vous voulez le changer reportez vous à la page 15.

Cet appareil est conforme aux directives européennes 73/23/CEE, (directive basse tension), 89/336/CEE (compatibilité électromagnétique) modifiées par la directive 93/68/CEE.

Notre responsabilité ne saurait être engagée pour tout incident et ses conséquences éventuelles qui pourraient survenir à l'usage d'un appareil non relié à la terre ou d'une prise de terre défectueuse.

• sens d'ouverture de la porte

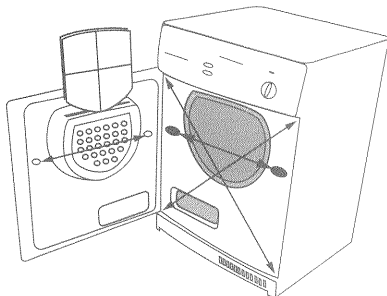

Vous pouvez facilement modifier le sens d'ouverture de la porte, en inversant les charnières de fixation et les caches correspondant en diagonale, et en inversant le loquet de la porte et l'ouverture avec les caches situés à l'opposé.

(Voir schéma)

installation

page 4

- Où installer votre sèche-linge page 4
- Raccordement électrique page 4
- Sens d'ouverture de la porte page 4

avant l'utilisation

page 5

- Chargement du linge page 5
- Tri du linge page 5
- Vérifiez le linge avant séchage page 5

découvrez votre sèche-linge

pages 6 à 11

- Avant de programmer page 6
- La programmation électronique page 7 à 9
- La programmation à minuterie page 10 à 11

pages conseils

pages 12 à 16

- Quelques conseils page 12
- Pour vous y retrouver dans les étiquettes page 13
- Entretien du sèche-linge page 13
- Un incident, comment réagir ? page 14
- Maîtriser votre séchage page 15
- Changement du cordon page 15
- Service après vente page 15
- Relations Consommateurs page 15

- Certificat de garantie page 16

Installation

• où installer votre sèche-linge

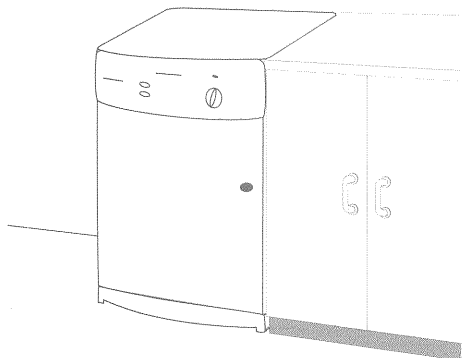

Votre sèche-linge dégage de la chaleur, si vous le placez à côté d'un autre appareil ou d'un meuble, laissez de l'espace pour faciliter la circulation de l'air. Si vous le glissez sous un plan de travail, veillez à laisser un espace suffisant (15 mm minimum) pour que l'air puisse entrer par la grille d'aération arrière.

**• Ne l'installez pas sur un sol en moquette !
Si vous ne pouvez l'éviter, veillez à ne pas gêner la circulation de l'air à sa base.**

• raccordement électrique

Alimentation

électrique :

230 V

Prise normalisée

16 A avec terre.

Cordon d'alimentation

longueur :

1,70 m environ.

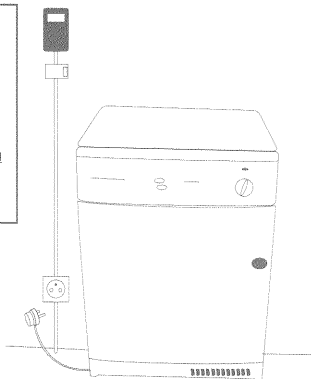

Pour votre sécurité, l'installation doit être conforme à la NFC 15100 et aux prescriptions de l'EDF.

L'installation doit être telle que la prise de courant doit rester accessible.

Il ne doit pas être fait usage de rallonge électrique pour le raccordement à la prise de courant.

Si le cordon d'alimentation est endommagé ou si vous voulez le changer reportez vous à la page 15.

Cet appareil est conforme aux directives européennes 73/23/CEE, (directive basse tension), 89/336/CEE (compatibilité électromagnétique) modifiées par la directive 93/68/CEE.

Notre responsabilité ne saurait être engagée pour tout incident et ses conséquences éventuelles qui pourraient survenir à l'usage d'un appareil non relié à la terre ou d'une prise de terre défectueuse.

• sens d'ouverture de la porte

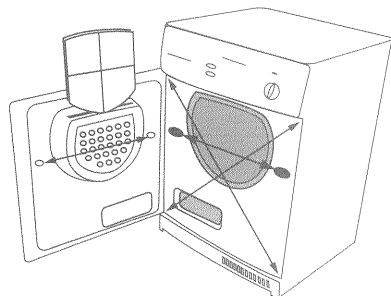

Vous pouvez facilement modifier le sens d'ouverture de la porte, en inversant les charnières de fixation et les caches correspondant en diagonale, et en inversant le loquet de la porte et l'ouverture avec les caches situés à l'opposé.

(Voir schéma)

Avant utilisation

• Chargement du linge

Après lavage et essorage, introduisez le linge dans le tambour, sans le tasser ni le plier en vous assurant qu'il ne gêne pas la fermeture de la porte.

Tout traitement préalable par solvant, détachant, aérosol est interdit, ces produits étant très inflammables. Si le linge nécessite ce type de traitement, le réaliser impérativement avant lavage.

• Tri du linge

Pour éviter les mauvaises surprises, n'utilisez jamais votre sèche linge pour sécher :

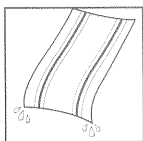

le linge non essoré.

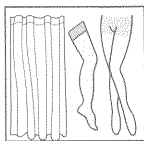

les laines,
les soies,
les voilages.
Les collants ou
les bas nylon.

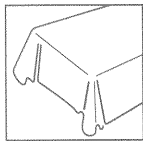

les tissus
plastifiés.

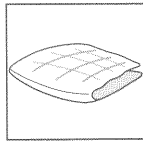

les articles
volumineux :
couettes,
édredons,
etc , ...

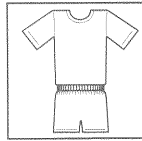

les chlorofibres
(les thermolactyls*
par exemples)

* Marque déposée.

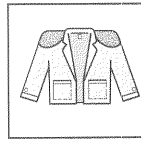

les pièces de
linges dotées de
mousse plastique,
de caoutchouc
ou d'armatures
risquant de
se détacher.

Les fibres qui composent votre linge sont de nature et d'origine diverses, leur comportement au séchage est donc très variable.

D' une manière générale, vous pouvez sécher en même temps les articles lavés ensemble, sauf ceux non autorisés. (Voici ci-dessus)

Il faut toutefois éviter :

- De sécher en même temps les textiles légers et ceux qui sont en coton épais, car le poids de ces derniers froisse les textiles plus légers.
- De surcharger le tambour, ce qui augmente le temps de séchage (maximum une lessive)
- De "sur-sécher" votre linge, cela augmente le froissage car le textile est "cassé", il est préférable de sécher séparément les textiles non garantis grand teint.
- Tout traitement préalable par solvant, détachant, aérosol est interdit, ces produits étant inflammable.

• Vérifiez le linge avant le séchage

- Videz les poches.
- Fermez les fermetures à glissière et à pression.
- Retirez les boutons mal cousus, les épingles, les agrafes.
- Nouez les ceintures, les rubans de tablier, ... pour éviter de déchirer votre linge.

Découvrez votre sèche linge

Sèche-linge à évacuation

L'air chaud chargé d'humidité sortant de votre appareil doit être évacué :

1 • Soit de façon temporaire

En faisant sortir l'extrémité de la gaine par une fenêtre ouverte.

-Veillez à ne pas plaquer le sèche-linge contre le mur, afin de laisser la gaine d'évacuation en place et de ne pas l'écraser. La gaine d'évacuation ne doit pas être dirigée vers la grille d'aération.

-Assurez-vous que la gaine d'évacuation et la grille d'aération ne sont pas obstruées.

-Veillez à ne pas former de coudes avec la gaine flexible d'évacuation. La gaine ne doit pas être rallongée.

IMPORTANT : Ne jamais se raccorder à un conduit de cheminée, ni à une V.M.C. (Ventilation Mécanique Contrôlée)

2 • Soit directement dans la pièce

Si celle-ci est bien aérée (si possible installez votre appareil à proximité d'une fenêtre entrouverte).

3 • Soit par un raccordement fixe

Près de la sortie de l'appareil (bouche d'aération basse pour éviter les phénomènes de condensation dans la gaine).

-Les lamelles de la bouche d'aération doivent avoir un écartement d'au moins 15 mm pour éviter l'encrassement .

-Le diamètre de passage dans le mur doit être au moins égal au diamètre extérieur de la gaine

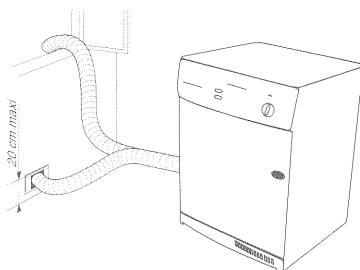

Sèche-linge à condenseur

Installez de préférence votre sèche-linge dans une pièce suffisamment aérée et ayant une température restant inférieure à 30° pendant le séchage.

Ne l'installez pas dans une pièce fermée trop petite.

Une température trop élevée, ainsi qu'une pièce trop petite augmente le temps de séchage et la consommation d'électricité.

Avant de programmer

- 1• Branchez l'appareil
- 2• Ouvrez la porte en appuyant à l'emplacement indiqué
- 3• Introduisez le linge dans le sèche-linge, de préférence dans le fond du tambour
- 4• Avant le démarrage, vérifiez :
 - que le filtre à peluches est propre et bien en place
 - que le bac de récupération d'eau est vide et bien en place (sur modèle condenseur)
 - que le condenseur est propre et bien en place (sur modèle condenseur)
- 5• Fermez la porte et programmez.

• Programmation électronique

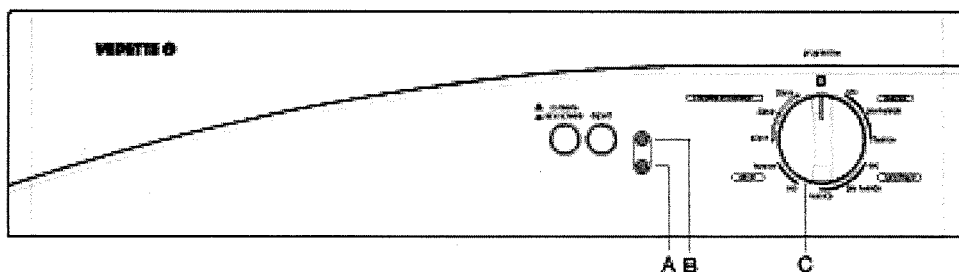

La programmation

Le sélecteur C de programme comporte 12 positions :
9 programmes automatiques et 3 programmes avec minuterie.

- 0 arrêt
- 1 séchage résistant sec
- 2 séchage résistant peu humide
- 3 séchage résistant humide
- 4 séchage synthétique sec
- 5 séchage synthétique peu humide
- 6 séchage synthétique humide
- 7 séchage délicat sec
- 8 séchage délicat humide

Chaque programme se termine par une phase de refroidissement de 10 min. suivie par un cycle antifroissage, qui peut durer jusqu'à 10 heures.

1• Sélection de la nature du linge et du résultat de séchage.

Choisir, à l'aide du sélecteur C, le textile et le résultat de séchage souhaité (les programmes peu humide et humide sont destinés au repassage).

Le sélecteur peut être tourné dans les deux sens.

Pour les charges inférieures à 1kg nous vous recommandons d'utiliser les programmes avec minuterie.

2• Départ du cycle.

Appuyez sur la touche départ pour mettre l'appareil en marche. Le voyant B s'allume. Il reste allumé pendant toute la durée du cycle et s'éteint lorsque le sélecteur est remis sur la position 0 ou si la porte est ouverte pendant la durée du cycle.

Attention :

Si la porte est ouverte pendant le cycle, le sèche-linge s'arrête automatiquement; il est nécessaire de fermer la porte et d'appuyer sur la touche départ pour relancer le programme. Le cycle reprend au moment où il a été interrompu, si la position du sélecteur C n'a pas été modifiée. Dans le cas contraire, le sèche-linge prendra en compte la modification de la sélection.

3• Arrêt de l'appareil

Le sèche-linge détermine automatiquement la durée nécessaire à l'obtention du résultat choisi.

A la fin du cycle, la période de refroidissement de 12 minutes est suivie d'un cycle antifroissage. Si le linge ne peut être sorti du sèche-linge à la fin du cycle, le tambour du sèche-linge effectue une rotation de quelques secondes toutes les 4 minutes, afin d'éviter au linge de se tasser et de se froisser.

Vous devez remettre le sélecteur C sur la position 0, pour arrêter le programme antifroissage. Le voyant s'éteint alors. Et l'appareil est hors de tension. Par mesure de sécurité, il est conseillé de débrancher le cordon électrique.

•Voyant nettoyage filtre A (sur modèle évacuation) :

Le voyant A s'allume, lorsque la porte est ouverte et que le sèche-linge est sous tension (programme choisi par sélecteur C). Ce voyant sert à vous rappeler qu'il est nécessaire de nettoyer le filtre avant chaque cycle, et n'est en aucun cas un signe de dysfonctionnement. Il s'éteint dès que la porte est refermée.

•Voyant bac plein A (sur modèle condenseur) :

Le voyant bac plein s'allume lorsque le réservoir de récupération d'eau est plein. Lorsque le voyant s'allume, vous devez vider le réservoir. Si le voyant s'allume au cours du cycle, le programme va directement à la phase refroidissement et le sèche-linge s'arrête.

Le programme ne peut être lancé, si le voyant bac plein est allumé. L'extinction du voyant prend quelques secondes après remise en place du réservoir de récupération d'eau vide.

OPTIONS

1• Touche suppression sonnerie :

une sonnerie retentit, à la fin de la phase de refroidissement, et toutes les 4 minutes pendant le cycle antifroissage, lorsque le tambour tourne. Si vous souhaitez supprimer cette sonnerie, appuyer sur la touche suppression sonnerie.

2• Programmes à minuterie :

Les 3 programmes de 20, 30 et 40 minutes, comprenant la phase de refroidissement, vous permettent soit de sécher une très petite quantité de linge, soit d'aérer du linge sec. Choisir la durée nécessaire et appuyer sur la touche départ.

Ces programmes sont plus particulièrement conçus pour des textiles synthétiques ou délicats.

Programmes comparatifs

• Programmes préconisés pour les tests comparatifs selon la Norme CEI 1121

Charge I	Coton sec	5 Kg	Choisir résistant sec
Charge II	Coton prêt à repasser	5 Kg	Choisir résistant humide
Charge III	Textiles entretien facile	2,5 Kg	Choisir synthétiques sec

Vidange du réservoir de récupération d'eau

(sur modèle condenseur)

VIDEZ LE BAC APRES CHAQUE CYCLE DE SECHAGE

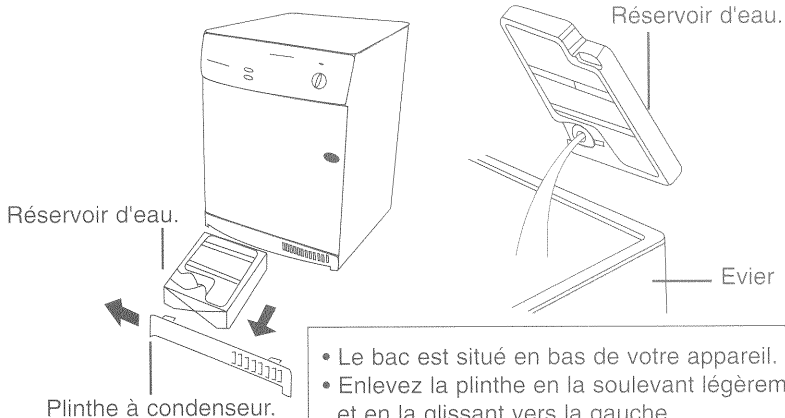

- Le bac est situé en bas de votre appareil.
- Enlevez la plinthe en la soulevant légèrement et en la glissant vers la gauche.
- Tirez le bac, enlevez le bouchon et videz le bac.
- Le trou du bouchon ne doit pas être obstrué.

• Programmation à minuterie

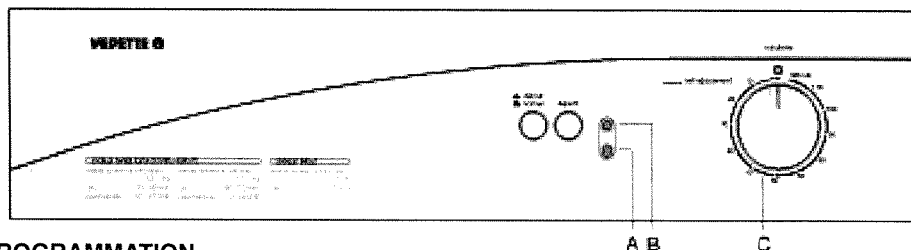

PROGRAMMATION

1. Sélection de la nature du linge

Pour les textiles délicats et synthétiques enfoncez la touche Délicat - Normal.

Pour les textiles coton et résistants, la touche Délicat - Normal n'est pas enfoncée.

2. Sélection de la durée du séchage

Selon la nature de la quantité de textile, ainsi que de l'efficacité de l'essorage de votre lav linge, sélectionnez le temps de séchage désiré par le bouton C.

Attention : Pour le modèle **évacuation**: ne pas tourner le bouton C au delà de 120 min. Si vous avez dépassé le temps de séchage souhaité, revenez en arrière.

Pour le modèle **condenseur**, sélectionner à nouveau le temps de séchage en tournant bouton C dans le **sens horaire uniquement** sous peine de détérioration de la minuterie

3. Départ du cycle

Appuyez sur la touche départ pour mettre l'appareil en marche.

Le voyant B s'allume. Il reste allumé pendant toute la durée du cycle et s'éteint lorsque minuterie revient à 0 ou si la porte est ouverte pendant la durée du cycle.

Attention : si la porte est ouverte pendant la durée du cycle, le sèche-linge s'arrête automatiquement ; il est nécessaire de fermer la porte et d'appuyer sur la touche départ pour relancer le programme.

4. Arrêt de l'appareil

A la fin du cycle de séchage, après un période de 12 min. de refroidissement, la minuterie s'arrête sur la position 0.

Le voyant B s'éteint. L'appareil est hors de tension.

Par mesure de sécurité, il est conseillé de débrancher le cordon électrique.

Sur le modèle condenseur à minuterie :

A la fin du cycle, la période de refroidissement de 12 min. est suivie d'un cycle antiroissage. Si le linge ne peut-être sorti du sèche-linge à la fin du cycle, le tambour du sèche-linge effectue une rotation de quelques secondes toutes les 4 min. afin d'éviter au linge de tasser et de se froisser. Vous devez remettre le bouton C sur la position 0, pour arrêter programme antiroissage. Le voyant s'éteint alors et l'appareil est hors de tension.

Voyant bac plein A (sur modèle condenseur) :

Le voyant bac plein s'allume lorsque le réservoir de récupération d'eau est plein . Lorsque le voyant s'allume, vous devez vider le réservoir. Si le voyant s'allume au cours d'un cycle le programme va directement à la phase refroidissement et le sèche-linge s'arrête.

Le programme ne peut être lancé, si le voyant bac plein est allumé. L'extinction du voyant prend quelques secondes après remise en place du réservoir de récupération d'eau vid

Programmes comparatifs

• Programmes préconisés pour les tests comparatifs selon la Norme CEI 1121

Charge I	coton sec	5 kg	choisir séchage Normal
Charge II	coton prêt à repasser	5 kg choisir	séchage Normal
Charge III	textiles entretien facile	2,5 kg choisir	séchage Délicat

• Temps de séchage

Les temps de séchage ci-dessous comprennent la période de 12 minutes de refroidissement en fin de cycle et vous sont donnés à titre indicatif, car ils sont fonction :

- du résultat souhaité : sec, peu humide,...
- de la température ambiante
- de la qualité d'essorage

Essorage à 500 tours	Linge normal 1,5 kg	de 40 min à 1h05
Essorage à 700 tours	Linge normal 5 kg	de 1h20 à 1h45
Essorage à 1000 tours	Linge normal 5 kg	de 1h15 à 1h25

Vidange du réservoir de récupération d'eau

(sur modèle condenseur)

VIDEZ LE BAC APRES CHAQUE CYCLE DE SECHAGE

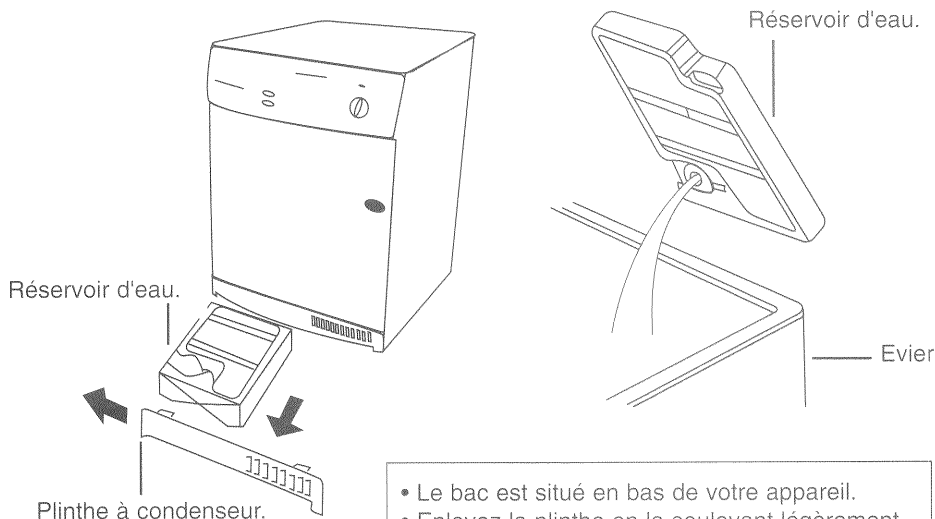

- Le bac est situé en bas de votre appareil.
- Enlevez la plinthe en la soulevant légèrement et en la glissant vers la gauche.
- Tirez le bac, enlevez le bouchon et videz le bac.
- Le trou du bouchon ne doit pas être obstrué.

Pages conseils

• Quelques conseils

- Pensez à nettoyer le filtre à peluche après chaque utilisation



• Pour un séchage économique

Pour économiser l'énergie, essorez bien votre linge : plus la vitesse d'essorage sera élevée, plus la durée de séchage sera courte et la consommation d'énergie sera faible.

• Pour un froissage réduit

Le froissage est essentiellement causé par un surséchage.

Évitez de choisir des temps de séchage trop longs ou des programmes trop secs.

• Enlevez les peluches qui pourraient être autour de l'appareil, tous les 6 mois, aspirez les grilles d'entrée et de sortie d'air, à l'avant et à l'arrière de l'appareil, afin d'éliminer la poussière et les peluches éventuelles.





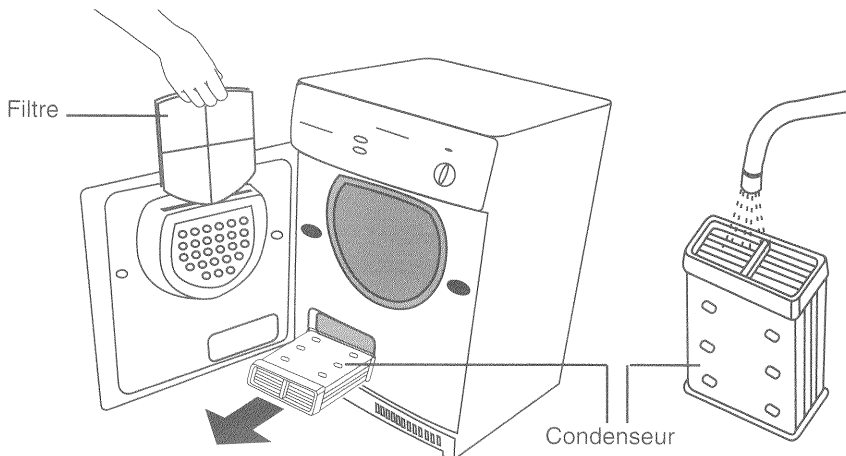





















• Après chaque utilisation pensez à vider le bac de récupération d'eau (condenseur).

• Tous les mois le condenseur doit être nettoyé. (modèle condenseur) en laissant couler de l'eau courante froide de l'arrière vers l'avant du condenseur.



• Pour vous y retrouver dans les étiquettes

Le code d'entretien des textiles.

 LAVAGE	LAVAGE À TEMPÉRATURE MAXIMALE DE :							Lavage à la main seulement température 40°C maxi.	
 95°C	 60°C	 60°C	 40°C	 40°C	 30°C				
 CHLORAGE	TRAITEMENT À L'EAU DE JAVEL			CHLORAGE DILUÉ ET A FROID					
 SÉCHAGE EN TAMBOUR MÉNAGER		SÉCHAGE FORT			SÉCHAGE DOUX				
 REPASSAGE		200°C	REGLAGE FORT		150°C	REGLAGE MOYEN		110°C	REGLAGE DOUX
 NETTOYAGE À SEC		TOUS SOLVANTS USUELS			PERCHLORÉTHYLÈNE ESSENCE MINÉRALE			ESSENCE MINÉRALE ET SOLVANT FLUORÉ F113	
 TRAITEMENT INTERDIT		PAS DE LAVAGE			PAS DE CHLORAGE			PAS DE NETTOYAGE À SEC NI DE DÉTACHAGE AU SOLVANT.	
		PAS DE REPASSAGE (PAS DE VAPEUR)			PAS DE SÉCHAGE EN TAMBOUR				

• Entretien du sèche-linge

• Arrêter et débrancher l'appareil avant le nettoyage.

Pour nettoyer le tableau de bord, l'entrée du tambour et la carrosserie, utilisez une éponge, de l'eau et du savon liquide.

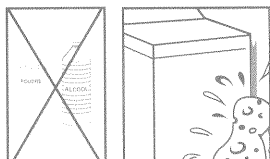

• Proscrire dans tous les cas :

- les éponges abrasives
- les éponges métalliques ou plastiques
- les produits à base d'alcool (alcool, diluant, etc...)

• Risque de gel

(sèche linge-linge à condenseur)
En cas de risque de gel, vider le bac de récupération d'eau.

• Déplacement de l'appareil

(sèche linge-linge à condenseur)
vider le bac de récupération d'eau.

• Un incident, comment réagir ?

(1) : Appareil à condenseur (2) : Appareil à évacuation

• Votre sèche linge ne démarre pas, vérifiez si :

- 1- La prise est branchée.
- 2- La durée de séchage ou le programme est sélectionné.
- 3- La porte est bien fermée.
- 4- Vous avez correctement appuyé sur la touche "DEPART" ; réessayez !
- 5- Le condenseur est bien en place (1).
- 6- Le bac de récupération d'eau est bien enfoncé (1).

• Les temps de séchage sont trop longs, vérifiez si :

- 1- Le filtre à peluches a bien été nettoyé avant le cycle.
- 2- La sélection du type de séchage est correcte : passez au programme supérieur ou augmentez le temps de séchage.
- 3- votre sèche-linge est trop chargé (charge maximale: coton 5 kg de linge sec, synthétique: 2,5 kg de linge sec).
- 4- Votre linge était trop mouillé lorsque vous l'avez introduit.
- 5- La température dans la pièce n'est pas trop élevée: au besoin ouvrir la porte ou la fenêtre.
- 6- Les entrées et les sorties d'air ne sont pas assez dégagées pour assurer une circulation correcte (1) ou la gaine d'évacuation comporte trop de coudes (2).

• Le linge est trop humide, vérifiez si :

- 1- Le filtre est chargé de peluches.
- 2- La sélection du type de séchage est correcte: passez au programme supérieur ou augmenter le temps de séchage.
- 3- La charge du linge est trop faible (0,5 kg mini pour les synthétiques, 1,5 kg pour le coton).
- 4- Pour les charges inférieures à 1kg, il est nécessaire de choisir un programme avec minuterie.

• Le linge est trop sec, trop froissé, vérifiez si :

- 1- La sélection du type de séchage est correcte: une durée de séchage trop longue peut rendre le linge trop sec et difficile à repasser.

• Le séchage n'est pas homogène, vérifiez si :

- 1- La charge est composée de textiles dont la nature est trop différente.
- 2- Le linge a été mis plié dans le tambour.

• Les pièces de linge synthétique sont chargées d'électricité statique, vérifiez si :

- 1- Le linge n'est pas trop sec. L'usage d'assouplissant lors du lavage peut réduire cet effet.

• Le voyant "MARCHÉ B" clignote (modèle électronique), vérifiez si :

- 1- La charge maximale de linge est dépassée (plus de 5kg).
- 2- Le linge était trop mouillé lors du chargement du sèche-linge.
Le sèche-linge s'arrête automatiquement au bout de trois heures de fonctionnement, et le voyant B clignote.
Si après avoir vérifié les points 1 et 2 et avoir relancé un cycle, le voyant B clignote à nouveau, il vous faut faire appel au Service Après-Vente.

• Le voyant bac plein A est allumé (1), vérifiez si :



























- 1- le bac est plein ; après l'avoir vidé, remettez-le correctement en place en l'encliquetant à fond dans son logement.

• Le voyant bac plein A s'allume alors que le bac de récupération est vide (1), vérifiez si :

- 1- Le bac est correctement encliqueté : le poussez bien à fond.
Après la vidange du bac, le voyant A reste allumé quelques secondes avant de s'éteindre.

• Pour vous y retrouver dans les étiquettes

Le code d'entretien des textiles.

 LAVAGE	LAVAGE À TEMPÉRATURE MAXIMALE DE :						 Lavage à la main seulement température 40°C maxi.
 CHLORAGE	 95°C	 60°C	 60°C	 40°C	 40°C	 30°C	
	TRAITEMENT À L'EAU DE JAVEL			CHLORAGE DILUÉ ET A FROID			
 SÉCHAGE EN TAMBOUR MÉNAGER		SÉCHAGE FORT			SÉCHAGE DOUX		
 REPASSAGE		200°C REGLAGE FORT		150°C REGLAGE MOYEN		110°C REGLAGE DOUX	
 NETTOYAGE À SEC	 TOUS SOLVANTS USUELS	 PERCHLORÉTHYLÈNE ESSENCE MINÉRALE	 ESSENCE MINÉRALE ET SOLVANT FLUORÉ F113				
 TRAITEMENT INTERDIT	 PAS DE LAVAGE	 PAS DE CHLORAGE	 PAS DE REPASSAGE (PAS DE VAPEUR)	 PAS DE NETTOYAGE A SEC NI DE DÉTACHAGE AU SOLVANT.	 PAS DE SÉCHAGE EN TAMBOUR		

• Entretien du sèche-linge

• Arrêter et débrancher l'appareil avant le nettoyage.

Pour nettoyer le tableau de bord, l'entrée du tambour et la carrosserie, utilisez une éponge, de l'eau et du savon liquide.

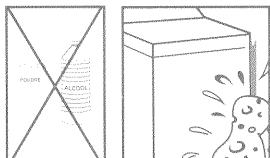

• Proscrire dans tous les cas :

- les éponges abrasives
- les éponges métalliques ou plastiques
- les produits à base d'alcool (alcool, diluant, etc...)

• Risque de gel

(sèche linge-linge à condenseur)
En cas de risque de gel, vider le bac de récupération d'eau.

• Déplacement de l'appareil

(sèche linge-linge à condenseur)
vider le bac de récupération d'eau.

• Un incident, comment réagir ?

(1) : Appareil à condenseur (2) : Appareil à évacuation

• Votre sèche linge ne démarre pas, vérifiez si :

- 1- La prise est branchée.
- 2- La durée de séchage ou le programme est sélectionné.
- 3- La porte est bien fermée.
- 4- Vous avez correctement appuyé sur la touche "DEPART" ; réessayez !
- 5- Le condenseur est bien en place (1).
- 6- Le bac de récupération d'eau est bien enfoncé (1).

• Les temps de séchage sont trop longs, vérifiez si :

- 1- Le filtre à peluches a bien été nettoyé avant le cycle.
- 2- La sélection du type de séchage est correcte : passez au programme supérieur ou augmentez le temps de séchage.
- 3- votre sèche-linge est trop chargé (charge maximale: coton 5 kg de linge sec, synthétique: 2,5 kg de linge sec).
- 4- Votre linge était trop mouillé lorsque vous l'avez introduit.
- 5- La température dans la pièce n'est pas trop élevée: au besoin ouvrir la porte ou la fenêtre.
- 6- Les entrées et les sorties d'air ne sont pas assez dégagées pour assurer une circulation correcte (1) ou la gaine d'évacuation comporte trop de coudes (2).

• Le linge est trop humide, vérifiez si :

- 1- Le filtre est chargé de peluches.
- 2- La sélection du type de séchage est correcte: passez au programme supérieur ou augmenter le temps de séchage.
- 3- La charge du linge est trop faible (0,5 kg mini pour les synthétiques, 1,5 kg pour le coton).
- 4- Pour les charges inférieures à 1kg, il est nécessaire de choisir un programme avec minuterie.

• Le linge est trop sec, trop froissé, vérifiez si :

- 1- La sélection du type de séchage est correcte: une durée de séchage trop longue peut rendre le linge trop sec et difficile à repasser.

• Le séchage n'est pas homogène, vérifiez si :

- 1- La charge est composée de textiles dont la nature est trop différente.
- 2- Le linge a été mis plié dans le tambour.

• Les pièces de linge synthétique sont chargées d'électricité statique, vérifiez si :

- 1- Le linge n'est pas trop sec. L'usage d'assouplissant lors du lavage peut réduire cet effet.

• Le voyant "MARCHE B" clignote (modèle électronique), vérifiez si :

- 1- La charge maximale de linge est dépassée (plus de 5kg).
- 2- Le linge était trop mouillé lors du chargement du sèche-linge.
Le sèche-linge s'arrête automatiquement au bout de trois heures de fonctionnement, et le voyant B clignote.
Si après avoir vérifié les points 1 et 2 et avoir relancé un cycle, le voyant B clignote à nouveau, il vous faut faire appel au Service Après-Vente.

• Le voyant bac plein A est allumé (1), vérifiez si :

- 1- le bac est plein ; après l'avoir vidé, remettez-le correctement en place en l'encliquetant à fond dans son logement.

• Le voyant bac plein A s'allume alors que le bac de récupération est vide (1), vérifiez si :

- 1- Le bac est correctement encliqueté : le poussez bien à fond.
Après la vidange du bac, le voyant A reste allumé quelques secondes avant de s'éteindre.

• Maîtriser votre sèche-linge

ESTIMEZ LE POIDS DES PIÈCES DU LINGE

Poids moyen de quelques pièces de linge sec "peu épais" :

Chaussette20g
Chemise de nuit légère150g
Chemise homme200g
Drap 1 place400/500g
Drap 2 places800g
Lingerie délicate50g
Lainage synthétique enfant50g
Nappe100g
Pantalon toile adulte500g
Pantalon toile enfant120g
Pyjama adulte150g
Taie d'oreiller200g
Torchon vaisselle130g
T-shirt coton grande taille150g

Poids moyen de quelques pièces de linge sec "épais" :

Blue-jean adulte800g/1kg
Grande serviette éponge700g
Housse de couette1500g
Pantalon jogging adulte350g
Peignoir de bain1200g
Petite serviette éponge300g
Pyjama éponge enfant100g
Sweat-shirt250g

• Les charges maximales conseillées, selon la nature du linge sont :

Coton :	5 kg de linge sec
Synthétique :	2,5 kg de linge sec

• Les charges minimales conseillées sont :

Coton :	1,5 kg de linge sec
Synthétique :	0,5 kg de linge sec

• Changer le cordon

Pour votre sécurité, cette opération doit impérativement être effectuée par le service après-vente fabricant, ou une personne habilitée de qualification similaire, afin d'éviter tout danger.

• Service après-vente

Les éventuelles interventions sur votre appareil doivent être effectuées:

- Soit par votre vendeur,
- Soit par un autre professionnel qualifié dépositaire de la marque **VEDETTE**. Lors de votre appel, mentionnez la référence complète de votre appareil (modèle, type, numéro de série).

Ces renseignements figurent sur votre certificat de garantie et sur la plaque signalétique. **PIÈCE D'ORIGINE** : demandez à votre vendeur que, lors d'une intervention d'entretien, seules des **PIÈCES DÉTACHÉES CERTIFIÉES D'ORIGINE** soient utilisées.

• Relations consommateurs, VEDETTE c'est aussi le minitel

... pour en savoir plus sur tous les produits de la marque: informations, conseils les points de vente, les spécialistes après-vente.

...pour communiquer: nous sommes à l'écoute de toutes vos remarques, suggestions, propositions auxquelles nous vous répondrons personnellement.



VEDETTE

Vous pouvez nous écrire :

SERVICE CONSOMMATEUR VEDETTE, B.P. 9526 - 95069 CERGY- PONTOISE CEDEX
tel: 01 34 30 45 30 / E-Mail : <http://www.vedette.com>

CERTIFICAT DE GARANTIE

VEDETTE



TE M

SAS au capital de 227 442 400 Francs
RCS NANTERRE B 393 306 857
Siège Social : 7, rue Henri Becquerel
92854 RUEIL-MALMAISON CEDEX

Vedette vous offre une garantie de 1 an, valable en France métropolitaine, sur les pièces d'origine constructeur de ses appareils électro-ménagers. Pour toute mise en oeuvre de cette garantie, vous devez vous adresser à votre vendeur ou réparateur reconnu par Vedette.

Cette garantie nationale s'applique exclusivement :

- aux appareils neufs utilisés dans des conditions normales de fonctionnement conformes aux instructions de la notice d'emploi du constructeur, hors accident, défaut d'aspect, incidents de transports ou de manutention ou dommages naturels (foudre, dégâts des eaux, etc).

Cette garantie nationale ne s'applique pas :

- aux remplacements pouvant intervenir sur les éléments ou accessoires faisant partie de l'en-tretien habituel et courant (éléments de raccordement eau, électricité etc).
- aux pièces d'esthétique ou aux pièces dont le vieillissement est considéré comme normal par le constructeur et qui n'entraînent pas une cause de non fonctionnement ou d'inaptitude à l'usage initial.
- en cas de modifications des caractéristiques de l'appareil effectuées par l'utilisateur ; au maté-riel utilisé à titre professionnel, commercial ou collectif ; lorsqu'une cause étrangère à l'appar-eil ou à ses composants est à l'origine de la défectuosité.
- en dehors des contrats et des conditions spécifiques du revendeur. Cette garantie "pièces cer-tifiées constructeur" ne couvre pas les frais de mains d'oeuvre et de déplacement.

Si votre appareil était immobilisé en raison d'un retard de disponibilité de pièces imputable à Vedette, notre Garantie 1 an, gratuite, pièces détachées serait automatiquement reportée d'une durée équivalente à l'immobilisation.

Votre revendeur devra être en possession du justificatif du retard de disponibilité. Les dispositions stipulées ci-dessus n'excluent pas le bénéfice de la garantie légalé concernant les vices cachés, conformément aux dispositions de l'article 1641 et suivants du Code Civil. Cette garantie s'applique sur tout achat effectué en France métropolitaine.

Type.....	Nom et adresse de l'acheteur
N°.....	
NOM.....	
N°..... Rue.....	
CP..... Ville.....	
Date d'acquisition	CACHET DU VENDEUR
Document à conserver par l'acheteur	