

1

LAVE-LINGE

2

SÈCHE-LINGE

3

LAVE-VAISSELLE

4

RÉFRIGÉRATEURS

5

CONGÉLATEURS

6

CUISINIÈRES

7

MICRO-ONDES

**VEDETTE** 

Vous venez d'acquérir un lave-vaisselle VEDETTE et nous vous remercions de la confiance que vous accordez à notre marque.

Nous espérons que vous trouverez dans ce guide tous les conseils et les informations pour installer, utiliser et entretenir votre appareil.

	pages
<b>1 - PRÉSENTATION DE VOTRE LAVE-VAISSELLE</b>	3
<b>2 - INSTALLATION DU LAVE-VAISSELLE</b>	
• Raccordement à l'eau et à l'électricité	4
• Evacuation des eaux usées	5
Mise à niveau - réglage des pieds.	5
<b>3 - A FAIRE AVANT LA PREMIÈRE UTILISATION</b>	
• Réglage de l'adoucisseur - remplissage du réservoir à sel -	6
• Repérage du niveau de sel régénérant	6
• Remplissage et réglage du distributeur de produit de rinçage	7
<b>4 - DISPOSITION DE LA VAISSELLE</b>	8 - 9
<b>5 - UTILISATION / PROGRAMMATION DE VOTRE APPAREIL</b>	
<b>CHOIX DES PROGRAMMES</b>	10
• Introduction des produits de lavage	11
• La programmation	11 - 12
<b>QUELQUES CONSEILS</b>	
• Nettoyage et entretien	13
• Remèdes en cas d'anomalies	14 - 15
<b>PROTECTION DE L'ENVIRONNEMENT</b>	16
<b>INDICATIONS POUR LES LABORATOIRES D'ESSAIS</b>	17
<b>CARACTERISTIQUES TECHNIQUES</b>	18
<b>SERVICE APRÈS-VENTE</b>	19
<b>RELATIONS CONSOMMATEURS</b>	20

# Présentation de votre lave-vaisselle - 1

Nouveaux lave-vaisselle Vedette : *Atoll*

- Une plus grande capacité d'accueil : jusqu'à 14 couverts
- Une modularité infinie : pour ranger ce que l'on veut, où l'on veut
- Une touche Mixte : pour laver ensemble assiettes et casseroles avec la même efficacité



et aussi :

- Une boîte à produits très astucieuse : avec un compartiment spécial "pastilles"

Plateau supérieur

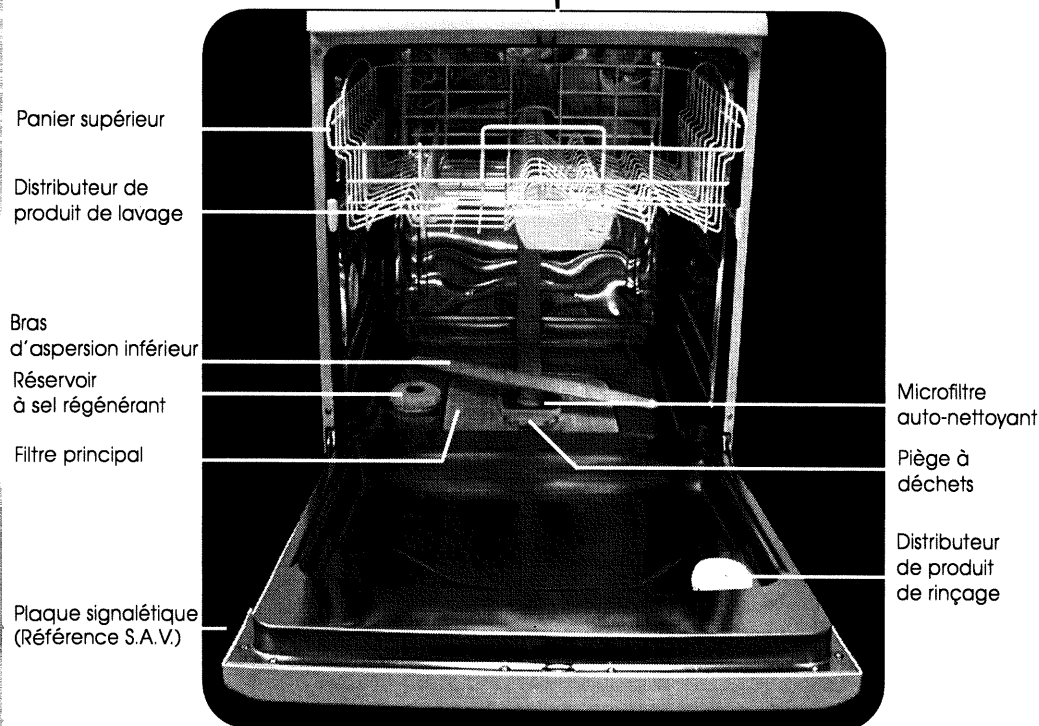

La photo ci-dessus, panier inférieur retiré, vous permet de visualiser les principaux éléments décrits dans cette notice d'utilisation.

Votre lave-vaisselle Vedette est équipé d'un système contre les dégâts des eaux :

- La **sécurité anti-débordement**. Ce système active automatiquement la pompe de vidange si le niveau d'eau dans la cuve atteint une hauteur anormale.

## 2 - Installation du lave-vaisselle

### Appareil pose libre

Vous pouvez utiliser le plateau supérieur comme plan de travail. Il est déconseillé de placer votre lave-vaisselle trop près d'une source de chaleur, la cornière d'entourage du plateau risquerait d'être détériorée.

Au cas où l'installation de votre lave-vaisselle se fait sur un sol moqueté, veillez à régler les pieds afin de laisser un espace d'aération sous l'appareil. (Fig. A page 5)

Il est possible d'encastrer l'appareil, dans ce cas reportez-vous à la page 18.

### Raccordement à l'eau

Robinet : à nez fileté, diamètre 20/27 (3/4" BSP).  
Débit : 10 l/min minimum.  
Pression : 1 bar à 10 bar

Longueur tuyau d'alimentation : 1,50 m.

Vérifiez la teneur en calcaire de l'eau : toutes les informations nécessaires vous sont données dans le chapitre "réglage de l'adoucisseur", page 6.

Sauf indication contraire marquée sur le tuyau d'origine, ne raccordez jamais votre lave-vaisselle sur une alimentation eau chaude.

**Important** : Si vous utilisez un robinet auto-perceur, vérifiez que **le débit d'eau est suffisant**.

### Raccordement à l'électricité

Tension secteur : 230 V - 50 Hz

Fusible : 16 A

Prise de courant **avec mise à la terre obligatoire**.

En cas de doute sur l'état de votre installation, n'hésitez pas à la faire contrôler par un technicien spécialisé.

L'installation doit être telle que la prise de courant doit rester accessible. Il ne doit pas être fait usage de rallonge électrique ou de prise multiple pour le raccordement à la prise de courant.

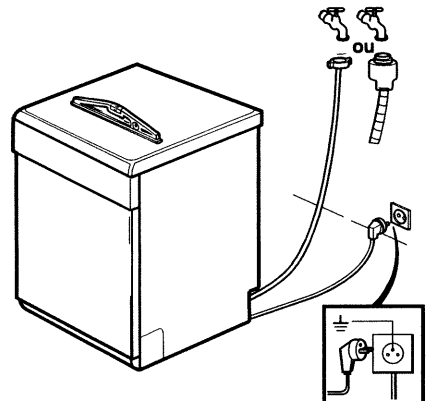

## Evacuation des eaux usées

Raccordez le tuyau de vidange

**A** Soit sur un siphon ventilé. Le tuyau de vidange doit être libre dans le siphon et ne pas être enfoncé de plus de 20 cm.

**B** Soit sur le siphon de l'évier. Attention **n'oubliez pas de retirer l'obturateur du siphon.**

**C** Soit directement sur l'évier.

Veillez à bien maintenir le tuyau de vidange au moyen d'un lien afin d'éviter toute inondation.

Évitez de plier le tuyau lors de l'installation.

Longueur du tuyau de vidange : 1,50 m.

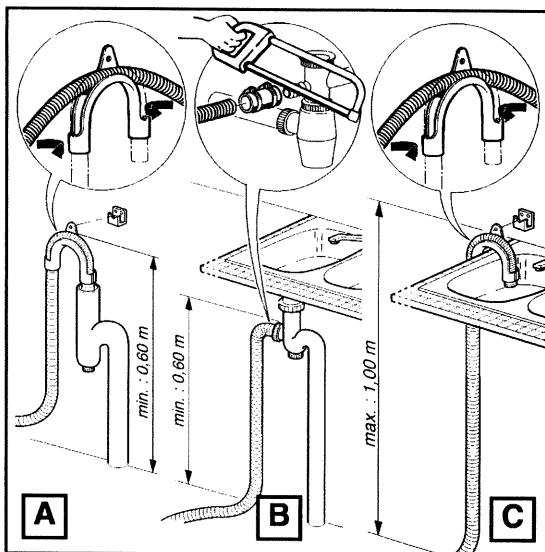

## Mise à niveau par réglage des pieds (voir encart livré avec l'appareil)

Veillez à ce que le lave-vaisselle soit bien d'aplomb et bien stable. Les quatre pieds sont réglables, ajustez-les si nécessaire à l'aide d'une clé ou d'un tournevis. Un mauvais réglage des pieds peut décentrer la porte et rend l'appareil bancal.

Pour les lave-vaisselles encastrables équipés du réglage des pieds arrière par deux boutons moletés situés en bas à l'avant de l'appareil, **finir impérativement** le réglage au tournevis sans forcer pour ne pas abîmer le plan de travail.

## Bavette d'insonorisation

(sur certains modèles pose libre)

Pour une insonorisation optimum veillez à ce que la bavette livrée avec l'appareil soit correctement installée :

La hauteur des pieds étant réglée,

① - Basculez légèrement le lave-vaisselle sur l'arrière afin de clipper la bavette d'insonorisation sur le bas de plinthe et s'assurer du bon clippage en trois points (extrémités et centre),

② - Ajustez la hauteur de la bavette en découpant manuellement une ou plusieurs lanières, après avoir entaillé l'extrémité avec une paire de ciseaux.

La bavette doit être en contact avec le sol.

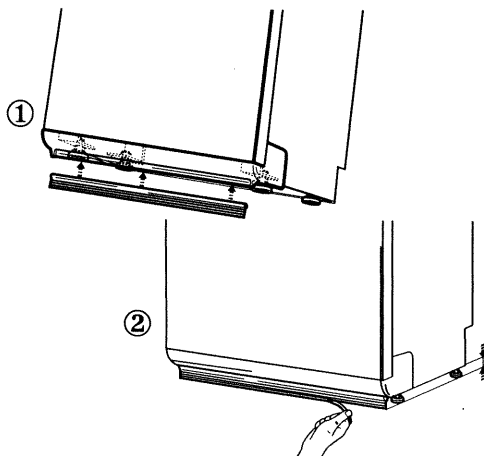

# 3 - A faire avant la première utilisation

## 1 - Réglage de l'adoucisseur

1 - Le réglage de l'adoucisseur doit être effectué correctement pour optimiser la consommation de sel et pour obtenir un résultat de lavage sans traces.

2 - Pour cela : Renseignez vous auprès de votre service local de distribution des eaux pour connaître le degré de dureté d'eau.

OU mesurez la dureté de l'eau au robinet en suivant les instructions de la bandelette Aqua-test fournie avec l'appareil et reportez vous au tableau ci-dessous pour connaître la plage de réglage à sélectionner.

3 - Ajuster le réglage, à l'aide du curseur placé sur le côté gauche à l'intérieur de la cuve, en le positionnant bien en face du chiffre retenu, en fonction de la dureté d'eau.

\*Pour les eaux > 70°F (page 5) consultez votre revendeur.

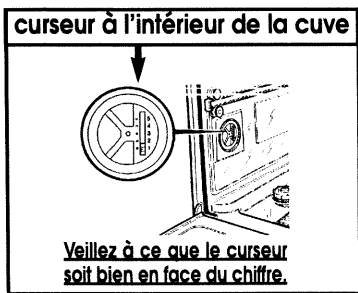

Dureté d'eau > 70 °F	Besoin de sel
45 - 70 °F	OUI
35 - 45 °F	OUI
25 - 35 °F	OUI
18 - 25 °F	OUI
10 - 18 °F	OUI
0 - 10 °F	NON

Si eau douce PAS DE SEL

**Important :** Dans le cas où le réglage de l'adoucisseur ne nécessite pas de sel régénérant (page 1), il est tout de même impératif de remplir le réservoir à sel avec de l'eau lors de la mise en service.

En cas de déménagement ou après une modification de l'alimentation en eau de votre appareil, reprenez le réglage si nécessaire.

## 2 - Remplissage du réservoir à sel régénérant

Le remplissage en sel est indispensable pour régénérer les résines qui adoucissent l'eau en la débarrassant de son calcaire, sauf si l'eau du réseau est suffisamment douce (voir "réglage de l'adoucisseur").

**Cette opération de remplissage doit s'effectuer juste avant de lancer un programme.**

Ne pas utiliser de sel de cuisine.

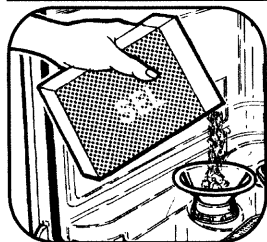

- Dévissez et enlevez le bouchon du réservoir à sel.
- Utilisez l'entonnoir pour verser.
- Remplissez le réservoir avec du sel régénérant spécialement conçu pour lave-vaisselle.
- La première fois, complétez avec de l'eau jusqu'au bord du réservoir.
- Revissez bien à fond le bouchon du réservoir à sel.

Réservoir à sel

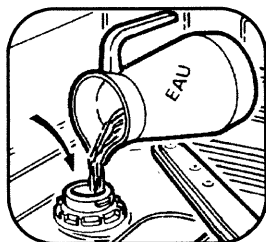
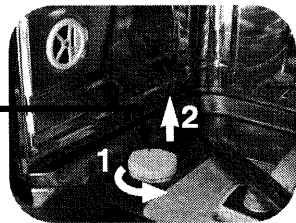

**Ne jamais verser de détergent dans ce réservoir, vous détruiriez l'adoucisseur.**

## Repérage du niveau de sel régénérant

### Modèle sans voyant "Sel" sur le bandeau

Le centre du bouchon du réservoir à sel est équipé d'un indicateur visuel :

- vert = réservoir suffisamment approvisionné
- noir = réservoir vide, à approvisionner.

### Modèle avec voyant "Sel" sur le bandeau

#### Les voyants indicateurs :

**Sel** : Il s'éclaire lorsqu'il faut ajouter du sel. Après un remplissage de sel régénérant, il peut rester allumé jusqu'à ce que le sel soit suffisamment dissout, en général après un cycle (ou si le remplissage n'est pas complet - voir remplissage page 6) par exemple lors de la mise en service avec l'échantillon.

**Nota** : Dans le cas d'une eau particulièrement douce et ne nécessitant pas l'utilisation de sel régénérant, ce voyant reste éclairé.

## 3 - Produit de rinçage (indispensable pour un bon fonctionnement)

### REPLISSAGE

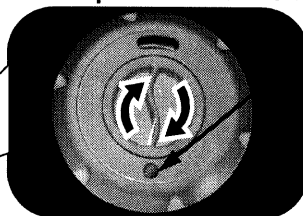
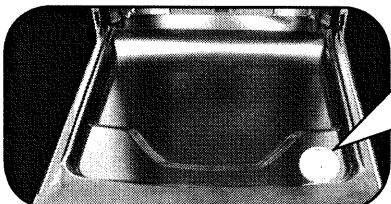

Indicateur visuel :

Opaque : Reste du produit

Brillant : Réservoir vide

Contenance : 120 ml (1 verre environ)

Refermez bien à fond

A la mise en service, remplissez jusqu'à affleurer le haut du levier de réglage. Le distributeur. Versez au minimum la totalité de l'échantillon de produit de rinçage fourni.

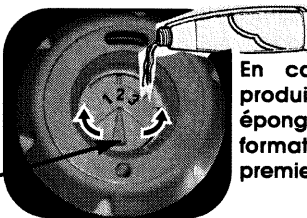

Levier de réglage

En cas de débordement de produit lors du remplissage, épongez l'excès pour éviter la formation de mousse lors du premier cycle.

## Réglage (si besoin)

Le réglage d'origine est au centre (position moyenne : repère 2).

Si besoin après quelques cycles, en cas de traces ou de mauvais séchage, vous pouvez ajuster le réglage au moyen du levier de réglage :

- repère 1 pour diminuer le dosage,
- repère 3 pour l'augmenter.

## Modèle avec voyant rinçage sur le bandeau

**Produit de rinçage** : Il s'éclaire lorsqu'il faut ajouter du produit de rinçage (voir remplissage page 7).

## 4 - Produits de lavage

Pour faciliter le chargement de la lessive, le distributeur à produits de lavage est situé en face avant du panier supérieur. Ce qui vous permet de mettre la lessive sans vous baisser ni ouvrir complètement la porte.

Utilisez des **produits de lavage spécialement conçus pour lave-vaisselle**.



pastille

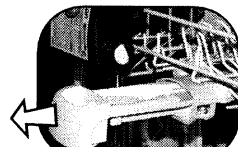

poudre ou liquide

Avant de lancer un programme de lavage, disposez la **pastille** dans le compartiment extérieur.

**OU** tirez le distributeur pour approvisionner en **lessive poudre** ou **liquide** et remplissez jusqu'au

**repère min.** pour une vaisselle peu sale

**repère max.** pour une vaisselle sale

Fermez le distributeur.

**TRES IMPORTANT** : Conservez tous ces produits hors de portée des enfants et à l'abri de l'humidité.

# 4 - Disposition de la vaisselle

## Le panier inférieur

Disposez la vaisselle de façon à ce que l'eau puisse circuler librement et asperger tous les ustensiles. (Évitez assiettes accolées, superposition).

Ce panier est destiné plus particulièrement à recevoir : les assiettes, les couverts, les plats, les poêles, les casseroles.

**Placez les plats, les poêles de grand diamètre sur les côtés.**

Évitez d'intercaler les assiettes plates et creuses. **Disposez de préférence à la suite les assiettes de même forme. Placez les assiettes creuses à l'arrière, dans la zone des picots hauts.**

**Vos couverts ou vos plats sont trop grands : vous pouvez modifier le réglage en hauteur du panier supérieur (si le panier supérieur est réglable).**

**Assurez-vous qu'aucun objet ne gêne la rotation des bras de lavage (queue de casserole, couverts ou plat trop grand).**

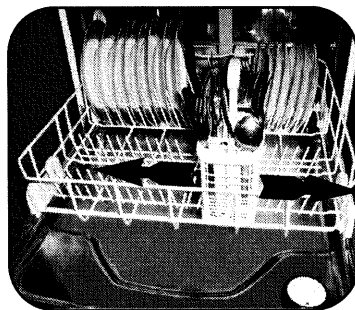
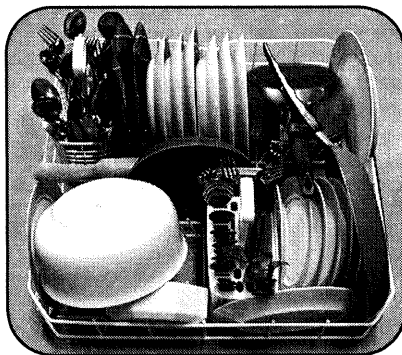

Paniers à couverts coulissants

**Les paniers à couverts sont coulissants** et peuvent être disposés à n'importe quel endroit du panier inférieur vous offrant ainsi la facilité d'effectuer des chargements divers en fonction des pièces de vaisselle.

Des **grilles amovibles** sont à votre disposition si vous souhaitez un chargement des couverts ordonné. Pour un lavage optimum, vous pouvez utiliser ces grilles de séparation.

## Les couverts

- Orientez-les le manche vers le bas.
- Évitez de laver dans l'appareil les couverts dotés d'un manche en corne.
- Séparez l'argenterie des autres métaux en utilisant la grille de séparation.
- Utilisez de préférence une grille de séparation pour ranger les petites cuillères.

## Note importante :

Pour des raisons de sécurité nous recommandons de disposer les couteaux de table à **bouts pointus la pointe en bas** dans les paniers à couverts.

**Les couteaux à longue lame et autres ustensiles de cuisine acérés doivent être placés à plat dans le panier supérieur.**

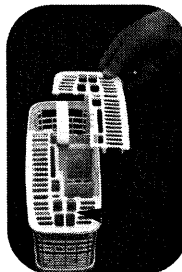

grilles amovibles prédécoupées

## SELON MODELE

Les **clayettes rabattables** du panier inférieur facilite le rangement des grands récipients.

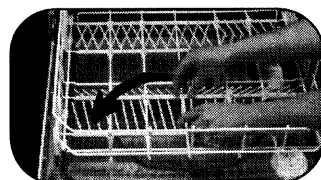



Une modularité optimisée grâce au Clip Color : pour ranger ce que l'on veut, où l'on veut. Vous pouvez enfin aménager à l'infini l'espace de rangement.

Pour vous y aider, les parties amovibles des paniers inférieur et supérieur sont repérables par la **couleur bleue Clip Color**.

Les **clayettes rabattables avant et arrière du panier inférieur** facilitent le rangement des casseroles ou de grands plats.

## Le panier supérieur modulable

Ce panier est destiné plus particulièrement à recevoir : les verres, les tasses, les ramequins, les petits saladiers, les bols, les soucoupes etc...

Rangez la vaisselle de façon méthodique afin de gagner de la place (rangée de verres, de tasses, de bols etc...).

**Orientez le creux des verres, des tasses, des bols vers le bas.**

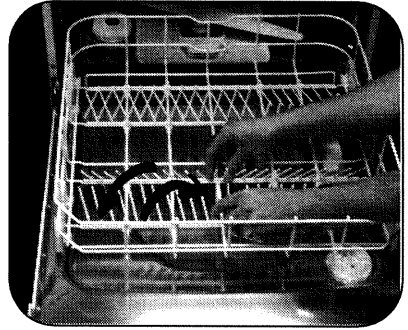

Utilisez la barre de maintien réglable en hauteur et en profondeur pour les grands verres ou les verres à pied.

Vous pouvez ranger également tasses, louches etc... sur les clayettes.

Ce panier vous offre la possibilité de disposer d'un espace multi-usage avec les **clayettes rabattables** permettant ainsi d'effectuer un chargement varié.

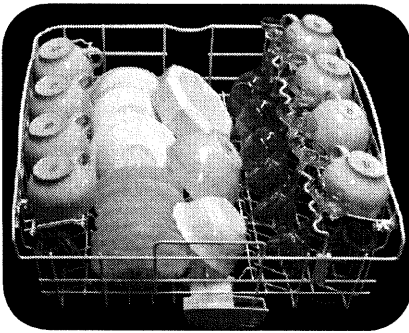

tasses petits verres bols	soucoupes ramequins	saladiers verres à pied	grands verres tasses
---------------------------------	------------------------	-------------------------------	----------------------------

Zones préférentielles données à titre indicatif

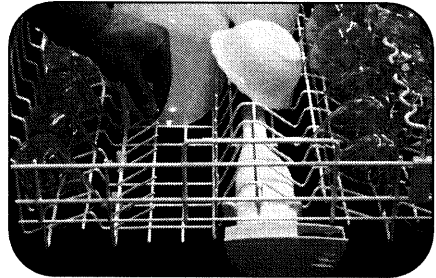

Le chargement de grands plats dans le panier inférieur nécessite le réglage du panier supérieur en position haute. Le réglage peut être effectué panier chargé.





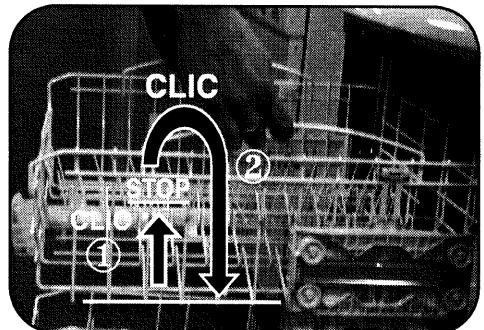

↑ ① **Réglage en POSITION HAUTE :**  
Soulevez lentement le panier jusqu'à entendre le premier **clic** de chaque coté.

↩ ② **Réglage en POSITION BASSE :**  
Soulevez le panier à fond des deux cotés (**clic**) et accompagnez le ensuite vers le bas.

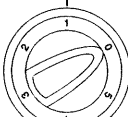
**Assurez-vous que le réglage des deux glissières est bien à la même hauteur.**

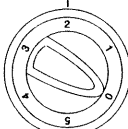
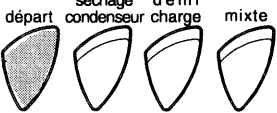

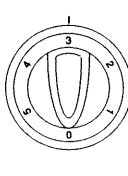
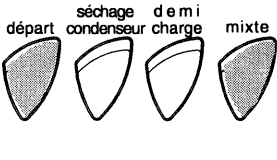
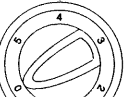
# 5 - Choix des programmes

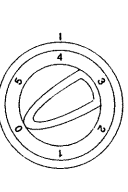
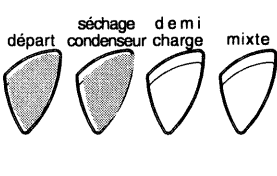
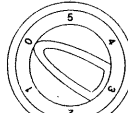
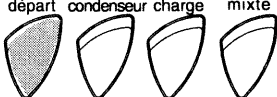
Nature du programme	Position du bouton de programmes	Sélection des touches
<p><b>trempage</b></p> <p>Ce cycle très court, sans utilisation de lessive, permet de réhumidifier la vaisselle en attente du lavage si celui-ci n'a lieu que le lendemain ou le surlendemain.</p>		<p>départ   séchage condenseur   d e m i charge   mixte</p> 
<p><b>super intensif</b></p> <p>Recommandé pour une vaisselle très sale avec une grande quantité de résidus desséchés et adhérents : graisse, sauce, salissures cuites, friture, gratin... Vaisselle de tous les jours et vaisselle de cuisson.</p>		<p>départ   séchage condenseur   d e m i charge   mixte</p> 
<p><b>normal</b></p> <p>Recommandé pour une vaisselle sale avec une quantité normale de résidus desséchés et adhérents : vaisselle de tous les jours.</p>		<p>départ   séchage condenseur   d e m i charge   mixte</p> 
<p><b>normal + option lavage "mixte"</b></p> <p>L'option "mixte" est adaptée à tous les types de vaisselle et vous permet de laver ensemble de la vaisselle de table et de cuisson.</p> <p>Cette option convient particulièrement <u>aux lessives enzymatiques</u> et vous promet un résultat de lavage optimum en adaptant la température de lavage à votre vaisselle.</p>		<p>départ   séchage condenseur   d e m i charge   mixte</p> 
<p><b>éco</b></p> <p>Recommandé pour une vaisselle peu sale avec une quantité normale de restes d'aliments peu adhérents. (salissure courante, vaisselle de tous les jours)</p>		<p>départ   séchage condenseur   d e m i charge   mixte</p> 
<p><b>éco 50°C + touche "séchage condenseur" enfoncée</b></p> <p>Programme économique basse température adapté à tous les cas de salissure de votre vaisselle. Pour compenser la faible consommation d'énergie - basse température - la durée de lavage est prolongée pour une durée d'environ 3 heures. L'utilisation de ce programme est conseillée en soirée.</p>		<p>départ   séchage condenseur   d e m i charge   mixte</p> 
<p><b>fragile</b></p> <p>Recommandé pour une vaisselle fragile et peu sale avec une très faible quantité de résidus peu adhérents : verres, porcelaine supportant mal les températures élevées.</p>		<p>départ   séchage condenseur   d e m i charge   mixte</p> 

## L'option lavage "demi-charge"

Cette option est adaptée pour le lavage d'une **demi-charge** allant jusqu'à **7 couverts**. Cette utilisation permet d'adapter vos consommations d'eau, d'électricité et de lessive (1/2 dose suffit) à la demi-charge de vaisselle.

## L'option "Séchage condenseur" voir page 12

Reportez-vous à la page 12 pour les informations de consommations.

## Introduction des produits de lavage

Pour faciliter le chargement de la lessive, le distributeur à produits de lavage est situé en face avant du panier supérieur. Ce qui vous permet de mettre la lessive sans vous baisser ni ouvrir complètement la porte. Utilisez des **produits de lavage spécialement conçus pour lave-vaisselle**.

Avant de lancer un programme de lavage, disposez la **pastille** dans le compartiment extérieur. L'utilisation des pastilles est plus particulièrement recommandée "**4+mixte**" et pour un chargement complet de vaisselle.

Ou,

Tirez le distributeur pour approvisionner en **lessive poudre** ou **liquide** et remplissez jusqu'au

**repère min.** pour une vaisselle peu sale

**repère max.** pour une vaisselle sale

Fermez le distributeur.

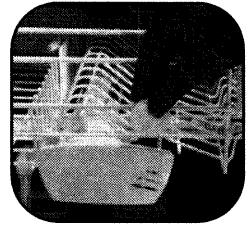

pastille

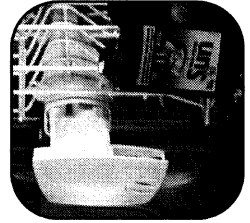

poudre ou liquide

**TRES IMPORTANT :** Conservez tous ces produits hors de portée des enfants et à l'abri de l'humidité.

## La programmation

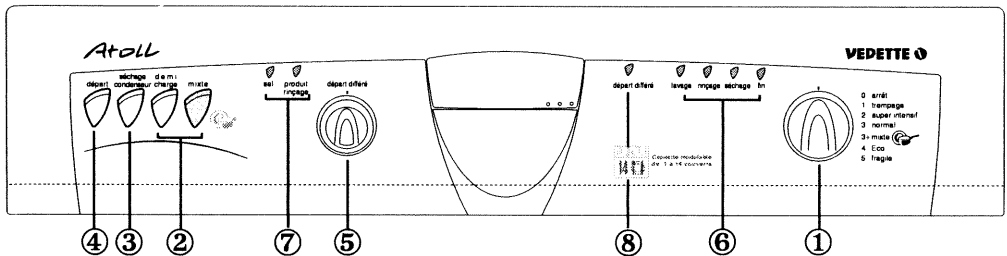

- ① BOUTON DE PROGRAMMES : Tournez ce bouton pour choisir votre programme.
- ② TOUCHES OPTIONS LAVAGE : Enfoncez une ou deux 2 touches si besoin.
- ③ TOUCHE OPTION SECHAGE : Enfoncez cette touche si vous désirez un séchage condenseur.
- ④ TOUCHE "DÉPART/ANNULATION" : Appuyez sur cette touche. Le programme commence. Appuyez sur cette touche pendant 2 secondes. Le programme s'annule.
- ⑤ BOUTON DÉPART DIFFÉRÉ : Tournez ce bouton pour retarder le départ du programme.
- ⑥ VOYANTS INDICATEURS : De déroulement du programme, du réglage de la dureté d'eau.
- ⑦ VOYANTS INDICATEURS : Manque de produit Sel et produit de rinçage.
- ⑧ VOYANT INDICATEUR : De sélection d'un départ différé.

## Règlage électronique de la dureté de l'eau

En maintenant la touche "**départ**" enfoncée, appuyez sur la touche "**séchage condenseur**". La dureté d'eau sélectionnée est alors indiquée par les voyants de déroulement de programme selon la correspondance suivante :

Voyant	voyants éteints	rinçage allumé fixe	séchage allumé fixe	rinçage clignotant	séchage clignotant
Plage de dureté	0°F → 10°F	10°F → 25°F	25°F → 40°F	40°F → 55°F	55°F → 100°F

Pour changer de position, relâchez et réappuyez sur la touche "**séchage condenseur**". tout en maintenant la touche "**départ**" enfoncée. Le voyant suivant s'allume alors.

Votre appareil est réglé d'origine à la position 55° F -> 100° F (voyant séchage clignotant)

Ce système de réglage permet à votre appareil de faire des économies d'eau lors de la régénération.

(\* Pour les eaux > 55°F demandez conseil à votre revendeur).

## Départ immédiat d'un programme

Après avoir sélectionné votre programme, appuyez sur la touche "départ", le programme commence. Les voyants de déroulement de programme s'allument à tour de rôle en fonction de l'avancement du programme.

## Arrêt du programme

Le programme terminé, le voyant "fin" s'allume et les voyants de déroulement s'éteignent. Remettez le bouton de programmes sur "arrêt" position "0".

## Sélection d'un Départ différé

Après avoir sélectionné votre programme, tournez le bouton de départ différé sur le retard choisi : 2, 4, 6, 8 ou 10 heures. Appuyez sur la touche "départ", le voyant "départ différé" s'allume.

Lorsque le temps différé est écoulé, le programme commence, le voyant "départ différé" s'éteint et les voyants de déroulement s'allument à tour de rôle en fonction de l'avancement du programme.

## L'option "Séchage condenseur"

Cette option est active sur tous les programmes (sauf trempage) avec ou sans les options lavage.

Après le dernier rinçage chaud la vapeur se condense sur les parois du lave-vaisselle où une zone froide est créée par un rideau d'eau fraîche.

En sélectionnant cette option vous obtiendrez un séchage renforcé.

Dès l'arrêt de l'appareil votre vaisselle sera parfaitement sèche à l'ouverture de la porte.

## Annulation d'un programme en cours

Appuyez sur la touche "départ" pendant 2 secondes consécutives. Le voyant "fin" s'allume et les voyants de déroulement s'éteignent.

## Les voyants indicateurs de manque de produits :

Ces voyants s'éclairent en cours de cycle.

**sel** : Il s'éclaire lorsqu'il faut ajouter du sel. Après un remplissage de sel régénérant, il peut rester allumé jusqu'à ce que le sel soit suffisamment dissout, en général après un cycle (ou si le remplissage n'est pas complet - voir remplissage page 6) par exemple lors de la mise en service avec l'échantillon.

**Nota** : Dans le cas d'une eau particulièrement douce et ne nécessitant pas l'utilisation de sel régénérant, ce voyant reste éclairé.

**produit de rinçage** : Il s'éclaire lorsqu'il faut ajouter du produit de rinçage (voir remplissage page 7).

## Vaisselle non appropriée pour le lavage en machine :

- Les planches à découper en bois,
- Les ustensiles en plastique non résistant à la chaleur,
- Les objets en étain et en cuivre,
- La vaisselle et les couverts collés,
- Les ustensiles en acier oxydable,
- Les couverts avec manches en bois, en corne ou en nacre.
- Porcelaine antique ou peinte à la main.

Lors d'achat de vaisselle, verres, couverts, faites-vous confirmer qu'ils sont bien appropriés à un lavage en machine.

<b>A titre indicatif:</b>	<b>Eau</b>	<b>Energie</b>
<b>(avec séchage condenseur)</b>		
trempage	5 l.	0,10 kWh
super intensif	19 l.	1,85 kWh
normal	19 l.	1,75 kWh
éco	21 l.	1,43 kWh
fragile	19 l.	1,30 kWh

Ces valeurs se réfèrent à des conditions normales d'utilisation. Elles peuvent varier en fonction de la charge, de la température, de la dureté de l'eau ou de la tension d'alimentation.

## Retrait de la vaisselle

Videz d'abord le panier inférieur ; Vous évitez ainsi de faire tomber d'éventuelles gouttes d'eau du panier supérieur sur le panier inférieur.

## Nettoyage et entretien

- Votre lave-vaisselle est muni d'un microfiltre pulsé autonettoyant pour filtrer en permanence les micro-salissures en suspension dans le bain de lavage.

**Le microfiltre et le filtre principal ne se démontent pas car ils sont nettoyés en permanence par les bras d'aspersion.**

**Nettoyez régulièrement le piège à déchets. Tirez sur la poignée, enlevez les résidus avec une brosse et nettoyez sous l'eau courante. Replacer l'ensemble dans son logement en veillant à bien le clipper à fond.**

**Procédez au nettoyage si nécessaire :**

- Du dessus des filtres, du pourtour de la porte, du joint de porte, avec une éponge humide pour éliminer tout dépôt éventuel.
- Pour la carrosserie et le tableau de commande. Utilisez uniquement de l'eau et du savon.

**Ne pas employer les poudres abrasives, éponges métalliques, et les produits à base d'alcool, de diluant.**

**Utilisez de préférence un chiffon ou une éponge.**

## Vaisselle non appropriée pour le lavage en machine

- Les planches à découper en bois,
- Les ustensiles en plastique non résistant à la chaleur,
- Les objets en étain et en cuivre,
- La vaisselle et les couverts collés,
- Les ustensiles en acier oxydable,
- Les couverts avec manches en bois, en corne ou en nacre,
- Porcelaine antique ou peinte à la main.

Lors d'achat de vaisselle, verres, couverts, faites-vous confirmer qu'ils sont bien appropriés à un lavage en machine.

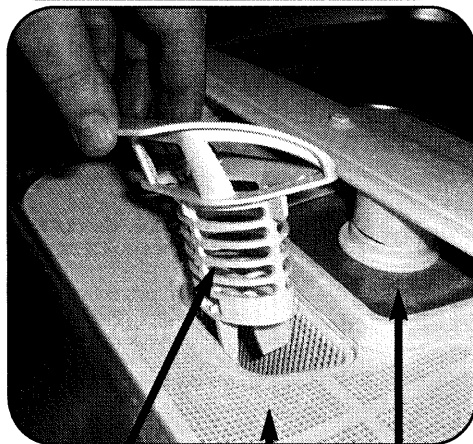

Piège à déchets  
Filtre principal  
Micro-filtre autonettoyant

## Tous les ans

Pour garantir durablement le bon fonctionnement de votre appareil, pensez à le nettoyer une ou deux fois par an en effectuant un programme intensif à vide avec un produit de nettoyage spécial lave-vaisselle vendu dans le commerce.

## Arrêt prolongé

Nettoyez complètement votre appareil, puis débranchez l'alimentation électrique et fermez le robinet d'arrivée d'eau.

Maintenez l'appareil hors gel.

# Remèdes en cas d'anomalies !

	<b>Anomalies constatées</b>	<b>Causes</b>
<p><i>Pour vous aider à obtenir les meilleurs résultats de votre lave-vaisselle, nous avons répertorié pour vous, successivement :</i></p> <p><i>- les quelques anomalies que vous pourriez constater à l'usage de votre appareil ;</i></p> <p><i>- Les causes ;</i></p> <p><i>- et leurs remèdes.</i></p> <p><i>Avec ces quelques conseils très simples votre nouvel appareil vous apportera pendant longtemps toute la satisfaction que vous en attendez.</i></p>	Picotements électriques lorsque l'on touche la porte.	- Le raccordement à la terre de l'installation ou de la prise est mauvais.
	Le lave-vaisselle ne démarre pas.	- Le branchement électrique. - La fermeture de porte. L'arrivée d'eau. - Le départ différé (selon modèle). - Vous avez sélectionné un deuxième programme "lavage d'attente" (selon modèle).
	Mauvais lavage (ou redépôts).	- Choix de programme - Mauvais filtrage. - Paniers trop chargés, l'eau circule mal. - Produit de lavage moussant. - Piège à déchets obstrué. - Vaisselle mal rangée. - Bras de lavage bloqué par une pièce de vaisselle.
	Traces graisseuses.	- Trop peu de produit de lavage. - Produit de lavage périmé. - Programme mal adapté.
	Traces de blanches (calcaire).	- Mauvais réglage de l'adoucisseur. - Absence de sel régénérant.
	Taches de thé, de café, betterave ou autres taches colorées.	- Trop peu de produit de lavage. - Produit de lavage périmé ou de mauvaise qualité.
	Opalisation des verres (voile).	- Une eau trop adoucie est agressive pour les verres.
	Traces de sel. (goût salé sur la vaisselle)	- Le complément d'eau de l'adoucisseur n'a pas été effectué à la mise en service (voir page 6) - Bouchon mal refermé à la mise en service.
	Argenterie noircie ou piquée ou jaunie.	- La vaisselle est restée en contact avec des aliments contenant des albuminoïdes (œufs, lait, fromage). - Electrolyse due au contact d'autres métaux. - Produit de lavage mal adapté à l'argenterie.
	Traces de rouille sur les lames de couteaux.	- Inox ou métal mal adapté au lave-vaisselle.
Cuve ou contre-porte humide.	- Une légère condensation sur les parois de la cuve ou sur la contre-porte peut se produire selon la température et l'hygrométrie ambiante, l'encastrement ou l'environnement de l'appareil, la durée écoulée depuis la fin du programme.	
Le lave-vaisselle ne vidange pas.	- Obturateur de siphon non retiré. - Le tuyau de vidange est coudé ou écrasé. - Vous avez déplacé votre appareil et à cette occasion vous l'avez basculé en arrière, cette manœuvre a désamorcé la pompe.	

## Remèdes

- Débranchez l'appareil et faites vérifier immédiatement la prise de terre par un spécialiste.
- Vérifiez La prise de courant.
- Vérifiez la bonne fermeture de la porte - Vérifiez l'ouverture du robinet d'arrivée d'eau.
- Vérifiez que le bouton "départ différé" est sur "0". (La position "0" est effective lorsque l'on entend un léger déclic)
- Le trempage a déjà été effectué, deux trempages consécutifs sont impossibles sur votre appareil, sélectionnez le programme "lavage".
- Choisissez un programme mieux adapté aux salissures.
- Assurez-vous qu'aucune pièce ne gêne le passage de l'eau. - Veillez à la bonne disposition de la vaisselle.
- Utilisez exclusivement un produit de lavage spécial lave-vaisselle.
- Vérifiez la propreté du puits de vidange, des filtres, des bras, des joints et du pourtour de la porte.
- Nettoyez le filtre.
- Veillez à la bonne disposition de la vaisselle.
- Vérifiez la libre rotation des bras de lavage.
- Augmentez la dose de produit de lavage.
- Utilisez un nouveau paquet.
- Choix d'un programme plus chaud.
- Vérifiez qu'il s'agit bien de calcaire (nettoyage au vinaigre). Si oui :
  - Vérifiez le remplissage du pot à sel
  - Vérifiez la dureté de l'eau
  - Augmentez le réglage de l'adoucisseur (voir page 6).
- Augmentez la dose de produit de lavage.
- Utilisez un nouveau paquet.
- Vérifiez qu'un adoucisseur n'est pas installé sur votre réseau.
- Vérifiez la dureté de l'eau.
- Diminuez le réglage de l'adoucisseur et si nécessaire supprimez le sel régénérant.
- Faire le complément d'eau si nécessaire.
- Rechargez le pot à sel.
- Refermez le bouchon correctement.
- Débarrassez l'argenterie des résidus alimentaires immédiatement après usage.
- Séparez l'argenterie des autres métaux.
- Choisissez un produit de lavage recommandé pour l'argenterie.
- Utilisez des couteaux "spécial" lave-vaisselle
- Cette condensation est normale. Si elle est très importante, vérifier la présence de produit de rinçage et augmenter légèrement la dose si nécessaire.
- Vous atténuerez le phénomène en laissant la porte entrouverte quelques minutes avant de décharger la vaisselle.
- Retirez l'obturateur de siphon.
- Vérifiez que le tuyau de vidange n'est pas coincé, ni coudé, ni écrasé.
- Pour réamorcer la pompe : décrochez la canne de vidange, étalez-la sur le sol l'extrémité sur une bassine ; lancez un programme, la vidange doit redémarrer. Coupez alors le "Marche-Arrêt", remettez la canne de vidange en place et relancez votre programme.

## Recyclage de l'emballage

**Attention** : Tenez tous les matériaux d'emballage hors de portée des enfants (ex. : sacs en plastique, polystyrène etc.) car ils peuvent être dangereux pour les enfants : Risque d'étouffement.

La récupération et le retraitement de l'emballage permettent d'économiser les matières et de réduire le volume des déchets.

Remettez votre emballage au centre de recyclage le plus proche. Renseignez-vous auprès de la mairie de votre ville.

## Recyclage de l'ancien appareil

Si vous souhaitez vous débarrasser de votre ancien appareil, rendez-le totalement inutilisable. Détruisez le système de fermeture de porte afin que celle-ci ne ferme plus (des enfants peuvent s'enfermer en jouant à l'intérieur de l'appareil - risque d'étouffement). Coupez le câble d'alimentation électrique après avoir enlevé la fiche de la prise de courant.

Apportez votre appareil hors service au centre de recyclage le plus proche. Renseignez-vous auprès de la mairie de votre ville.

## Lavage économique et écologique

Ne prélevez pas votre vaisselle à la main.

Exploitez pleinement les capacités de votre lave-vaisselle. Le lavage sera économique et écologique.

Choisissez toujours un programme de lavage adapté au type de vaisselle et en fonction de son degré de salissures.

Évitez les surdosages de détergents, de sel régénérant et de liquide de rinçage. Observez les recommandations inscrites dans cette notice (pages 6 et 7) ainsi que les indications mentionnées sur les emballages de produits. Assurez-vous du bon réglage de l'adoucisseur d'eau (voir page 6)



**Capacité de lavage : 162 pièces, soit : 14 couverts normalisés,  
description des pièces de vaisselle**

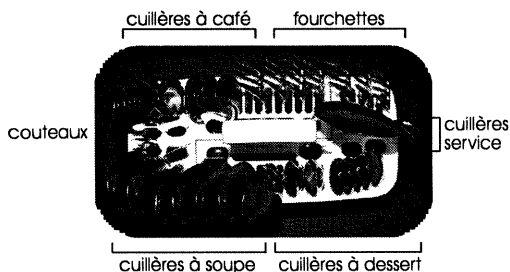

**Panier à couverts normalisé  
avec grille de séparation**

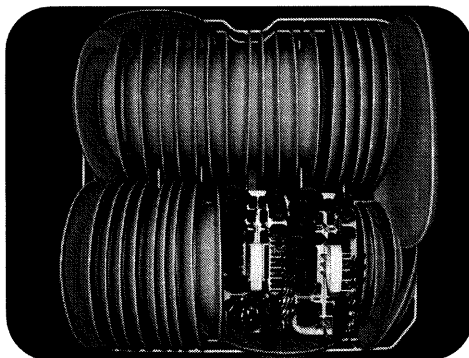

**Panier inférieur normalisé**

**comprenant chacun :**

- 1 assiette plate
- 1 assiette creuse
- 1 assiette à dessert
- 1 tasse à thé
- 1 soucoupe
- 1 verre
- 1 couteau
- 1 fourchette
- 1 cuillère à thé
- 1 cuillère à dessert
- 1 cuillère à soupe

**et la vaisselle de service comprenant :**

- 1 plat ovale
- 2 plats creux ronds
- 1 bol
- 2 cuillères de service
- 1 fourchette de service
- 1 cuillère à sauce

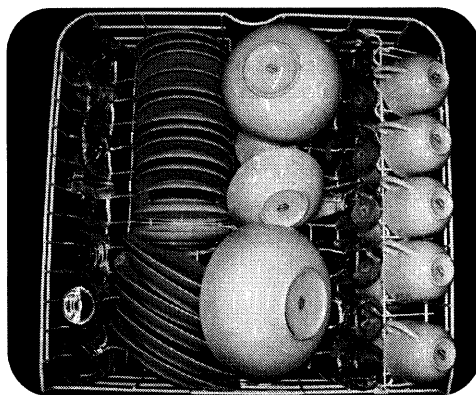

**Panier supérieur normalisé  
chargement effectué sans clayettes latérales  
ni support (réglage en position haute)**

*Tests comparatifs avec l'option séchage condenseur enfoncée :*

**Normes IEC 436, DIN 44990 :** Programme "2 super intensif"

**Norme EN 50242 :** Programme "4 éco"

- Il est impératif d'effectuer un réglage de l'adoucisseur immédiatement supérieur à celui préconisé, en fonction de votre dureté d'eau, pour tenir compte de l'absence de phosphate dans le détergent normalisé.
- Réglage distributeur de produit de rinçage sur : 2
- Quantité de lessive : 35 g. lessive B.

# Caractéristiques techniques

L'installation doit être conforme à la NFC 15100 et aux prescriptions de l'EDF.

## Remplacement du cordon d'alimentation

Pour votre sécurité, cette opération doit impérativement être effectuée par le service après-vente du fabricant ou une personne habilitée de qualification similaire afin d'éviter un danger.

Votre lave-vaisselle est conforme aux directives européennes 73/23/CEE (directive basse tension), 89/336/CEE (compatibilité électromagnétique) modifiées par la directive 93/68/CEE.

## Possibilité d'encastrement

Si vous encastrez l'appareil sous un plan de travail existant, **vous devez obligatoirement le fixer par l'équerre avant à un plan de travail fixe**. Dans ce cas :

- Démontez le plateau supérieur en dévissant les 2 vis situées sous le rebord du plateau supérieur.
- Encastrez l'appareil dans son logement,
- Réglez la hauteur des pieds si nécessaire (fig. A page 5)
- Fixez votre lave-vaisselle au plan de travail de la cuisine par 2 vis, sous l'équerre avant.

Si votre plan de travail est équipé d'une table de cuisson située au-dessus du lave-vaisselle, il est **impératif** de rajouter une isolation thermique sur le dessus de l'appareil. Vous pouvez vous procurer cet ensemble d'isolation auprès de votre revendeur.

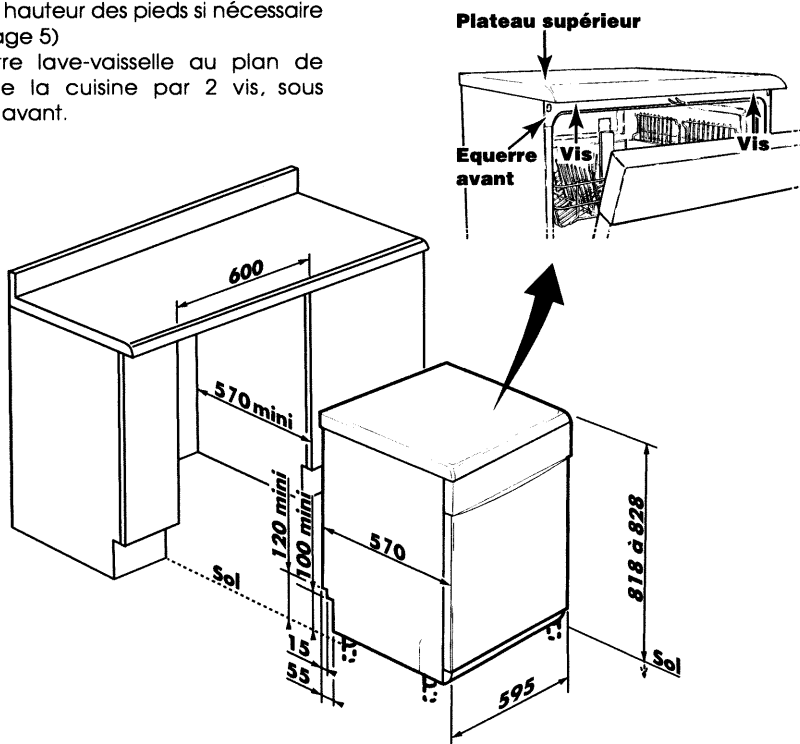

Les éventuelles interventions sur votre appareil doivent être effectuées :

- Soit par votre vendeur,
- Soit par un autre professionnel qualifié dépositaire de la marque **VEDETTE**.

Lors de votre appel, mentionnez la référence complète de votre appareil (modèle, type, numéro de série).

Ces renseignements figurent sur votre certificat de garantie et sur la plaque signalétique située sur le chant de la contre-porte.

**PIÈCES D'ORIGINE** : demandez à votre vendeur que, lors d'une intervention d'entretien, seules des **PIÈCES DÉTACHÉES CERTIFIÉES D'ORIGINE** soient utilisées.



VEDETTE cherche constamment à améliorer la qualité de ses produits et de son service.

C'est pourquoi le service consommateur VEDETTE est à votre disposition pour :

- des conseils personnalisés sur l'utilisation de votre appareil ;
- des informations sur les autres gammes de produits VEDETTE, le service après-vente, les points de vente... ;
- écouter toutes vos remarques et suggestions.

Appelez

le Service Consommateurs VEDETTE au :

► N° Indigo 0 825 06 1602

Ecrivez

au Service Consommateurs VEDETTE :

BP 9526-95069 Cergy-Pontoise

Consultez

le Minitel :

3615 VEDETTE (0,20 € la minute)

Connectez-vous

sur Internet :

<http://www.vedette.com>.



**VEDETTE**   
mérite votre confiance

VEDETTE - 7, rue Becquerel - 92854 Rueil-Malmaison Cedex

83x1175