

# VEDETTE

MÉRITE VOTRE CONFIANCE

GUIDE D'INSTALLATION ET D'UTILISATION

## Lave Vaisselle



# VEDETTE

MÉRITE VOTRE CONFIANCE

*Chère Cliente, Cher Client,*

*Vous venez d'acquérir un lave-vaisselle **VEDETTE** et nous vous en remercions.*

*Fort de toute l'expérience que nous avons accumulée au fil des années, nous avons conçu cet appareil pour vous faciliter la vie en vous apportant performances, simplicité d'utilisation et qualité.*

*Vous trouverez également dans la gamme des produits **VEDETTE**, un vaste choix de lave-linge, de sèche-linge, de cuisinières, de réfrigérateurs et congélateurs que vous pourrez coordonner à votre nouveau lave-vaisselle **VEDETTE**.*

*Bien entendu, dans un souci permanent de satisfaire le mieux possible vos exigences vis à vis de nos produits, notre service consommateurs est à votre disposition et à votre écoute pour répondre à toutes vos questions ou suggestions (coordonnées à la fin de ce livret).*

*Et connectez-vous aussi sur notre site [www.vedette.com](http://www.vedette.com) où vous trouverez tous nos produits, ainsi que des informations utiles et complémentaires.*

**VEDETTE**  
**Mérite votre confiance**

*Dans le souci d'une amélioration constante de nos produits, nous nous réservons le droit d'apporter à leurs caractéristiques techniques, fonctionnelles ou esthétiques toutes modifications liées à leur évolution.*

**⚠ Important : Avant de mettre votre appareil en marche, veuillez lire attentivement ce guide d'installation et d'utilisation afin de vous familiariser plus rapidement avec son fonctionnement.**







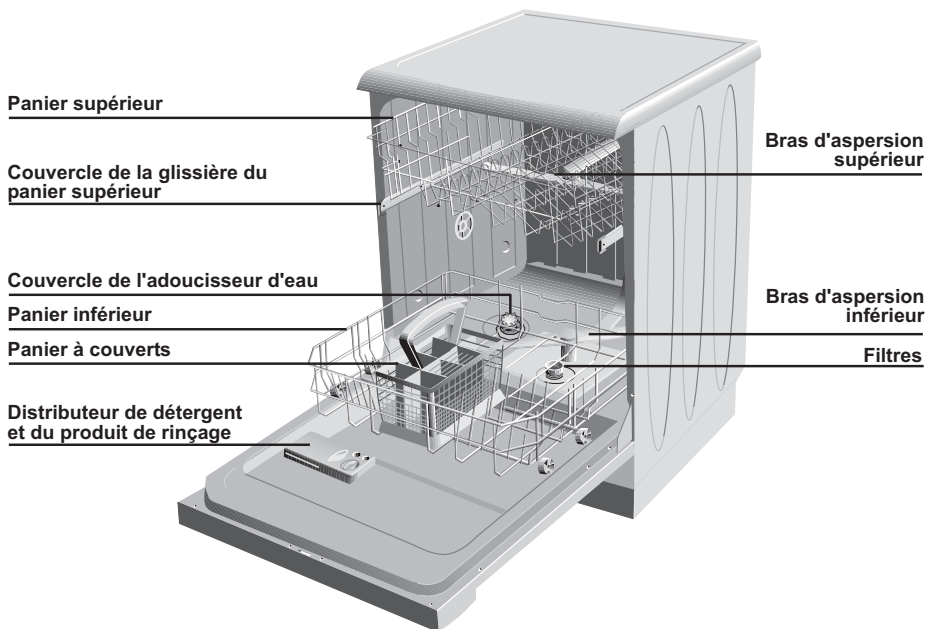

[www.vedette.com](http://www.vedette.com)



Important : Conservez cette notice d'utilisation avec votre appareil. Si l'appareil devait être vendu ou cédé à une autre personne, assurez-vous que la notice d'utilisation l'accompagne. Merci de prendre connaissance de ces conseils avant d'installer et d'utiliser votre appareil. Ils ont été rédigés pour votre sécurité et celle d'autrui.



## TABLE DES MATIÈRES

	<b>Section 1</b>	Avertissements et information sur la sécurité	3
		Sécurité électrique	3
		La sécurité des enfants	3
		Généralités	4
		Respect de l'environnement	5
		Vaisselle inadéquate	6
	<b>Section 2</b>	Avant la première utilisation	6
	<b>Section 3</b>	Raccordements	7
		Raccordement et installation	7
		Raccordement électrique	7
		Raccordement d'eau	8
	<b>Section 4</b>	Informations d'utilisation	9
		Adoucisseur d'eau	9
		Détergent	11
		Produit de rinçage	12
	<b>Section 5</b>	Comment charger votre lave-vaisselle	14
		Comment décharger votre lave-vaisselle	14
	<b>Section 6</b>	Entretien de la machine	15
		Nettoyage des filtres	15
		Entretien de la machine	16
		Nettoyage des bras d'aspersion	16
	<b>Section 7</b>	Comment modifier l'emplacement de votre lave-vaisselle	16
	<b>Section 8</b>	Dépannage	17
	<b>Section 9</b>	Information sur les Normes et les essais	17



## **Avertissements et information sur la sécurité**

### **Sécurité électrique**

Assurez-vous que votre tension d'alimentation corresponde bien à celle indiquée sur l'appareil. Utilisez toujours une prise murale équipée d'une terre. Nous vous recommandons de faire appel à un professionnel qualifié qui saura vérifier la conformité de votre installation avec la réglementation en vigueur.

N'utilisez aucune rallonge.

Lorsque vous débranchez votre machine, tirez toujours sur la fiche, jamais sur le câble.

### **Sécurité des enfants**

Ne laissez jamais vos enfants jouer avec le lave-vaisselle.

Les détergents contiennent des substances irritantes et abrasives. Ces ingrédients peuvent avoir des effets caustiques sur les yeux, la bouche et la gorge. Ils peuvent être extrêmement dangereux s'ils sont ingérés. Évitez le contact avec la peau et les yeux. Assurez-vous que réservoir de détergent soit vide à la fin du cycle de lavage.

Laissez les détergents hors de la portée des enfants et n'introduisez aucun détergent dans la machine jusqu'au moment de démarrer le programme de lavage.

L'eau de votre lave-vaisselle n'est pas potable; c'est pourquoi les enfants de doivent pas s'approcher de la machine lorsque la porte avant est ouverte

Ne permettez pas que vos enfants jouent ou s'assoient sur la porte avant lorsque celle-ci est ouverte.

Après avoir déballé la machine, laissez le matériel d'emballage hors de la portée des enfants.

#### **Avertissement !**

L'appareil n'est pas prévu pour être utilisé par de jeunes enfants ou par des personnes infirmes non surveillées.



## Avertissements et information sur la sécurité

### Généralités

Évitez dans la mesure du possible d'ouvrir la porte du lave-vaisselle lors de son fonctionnement, en particulier au cours des phases de chauffe, car il en sort de la vapeur brûlante ou de l'eau chaude pourrait vous écla bousser. Le lave vaisselle est équipé d'un système de sécurité qui, en cas d'ouverture de la porte, bloque immédiatement le fonctionnement de l'appareil.

Fermez toujours la porte de votre appareil après avoir chargé ou sorti de la vaisselle.

Ne vous appuyez pas ou ne vous asseyez pas sur la porte ouverte de votre appareil.

Lorsque le programme est terminé, débranchez l'appareil et fermez le robinet d'eau.

Votre appareil a été conçu pour être utilisé par des adultes. Il est destiné à un usage domestique normal. Ne l'utilisez pas à des fins commerciales ou industrielles.

Débranchez votre appareil avant toute intervention technique.

Évitez de placer votre appareil à proximité immédiate d'un appareil de cuisson ou de chauffage, ceci afin d'éviter tout risque de dommage dû à la chaleur.

Si vous avez retiré une pièce de vaisselle avant la fin du programme de lavage, il est important de la rincer soigneusement à l'eau courante pour éliminer les restes éventuels de produit de lavage.

En cas de panne, n'essayez jamais de réparer votre appareil vous-même. Les réparations effectuées par du personnel non qualifié peuvent provoquer des dommages ou des dérèglements importants.



## Avertissements et information sur la sécurité

### Respect de l'environnement

#### Recyclage

Les matériaux d'emballage de cet appareil sont recyclables. Participez à leur recyclage et contribuez ainsi à la protection de l'environnement en les déposant dans les conteneurs municipaux prévus à cet effet.



Votre appareil contient également de nombreux matériaux recyclables. Il est donc marqué de ce logo afin de vous indiquer que les appareils usagés ne doivent pas être mélangés avec d'autres déchets. Le recyclage des appareils qu'organise votre fabricant sera ainsi réalisé dans les meilleures conditions, conformément à la directive européenne 2002/96/CE sur les déchets d'équipements électriques et électroniques. Adressez vous à votre mairie ou à votre revendeur pour connaître les points de collecte des appareils usagés les plus proches de votre domicile. Nous vous remercions pour votre collaboration à la protection de l'environnement.

#### Économie d'eau et d'énergie

Enlevez les restes d'aliments (os, pépins, etc.) des assiettes sales. Mettez en marche votre lave-vaisselle après avoir complètement chargé la machine. N'utilisez pas le programme de pré-lavage à moins qu'il ne soit absolument nécessaire. Faites votre sélection en fonction du niveau de saleté figurant sur le tableau de sélection des programmes de la carte de consultation rapide.

Si votre machine dispose d'un tuyau d'entrée d'eau chaude, vous pouvez utiliser cette source d'eau chaude (alimentation d'eau chaude centralisée ou à l'énergie solaire) jusqu'à 60°C maximum. Vous économiserez de l'énergie et vous aiderez à préserver les ressources naturelles (veuillez lire le paragraphe correspondant au branchement du tuyau d'arrivée d'eau).

Veillez à ce que l'adoucisseur de l'eau soit bien réglé.

Ne rincez pas préalablement la vaisselle à l'eau courante. N'utilisez pas trop de produits de lavage, de sels ou de produits de rinçage. Suivez les conseils concernant les doses à utiliser qui sont fournis sur les emballages de ces produits.



## **Vaisselle inadéquate**

Ne lavez pas des récipients tachés de cendres, de restes de bougie, de teintures, etc. car ils pourraient endommager votre machine.

N'introduisez pas dans votre lave-vaisselle des fourchettes, des couteaux et des cuillères avec des manches en bois ou en os, des récipients collés ensemble avec des adhésifs, des articles en plastique ne résistant pas aux hautes températures, ni des récipients en étain.

Comme dans le lavage à la main, certains articles en porcelaine émaillée, en aluminium ou en argent ont tendance à se décolorer ou à se faner. De même, certains types de cristal et de verre peuvent ternir et devenir opaques après un certain temps.

Assurez-vous que la vaisselle que vous introduisez dans votre lave-vaisselle soit à l'épreuve du lave-vaisselle.

Ne surchargez pas votre lave-vaisselle et n'introduisez pas des récipients autres que ceux mentionnés dans ce manuel.

Les ustensiles qui ont été en contact avec de l'essence, peinture, débris d'acier ou de fer, produits chimiques corrosifs, acides ou alcalins ne doivent pas être lavés dans votre appareil.



## **Avant la première utilisation**

Après avoir ouvert l'emballage, vérifiez si la machine a subi des dommages pendant son transport. N'installez et n'utilisez jamais des machines endommagées. Si votre machine est endommagée, veuillez contacter immédiatement votre vendeur ou distributeur agréé. Votre machine doit être toujours installée par un professionnel agréé afin d'en garantir l'installation.

Toute réparation ou maintenance du lave-vaisselle doit être uniquement effectuée par un professionnel agréé. Les réparations effectuées par des tiers sont non seulement dangereuses, mais peuvent également donner lieu à l'annulation de votre garantie. Soyez très attentif à la qualité des raccordements en eau et en électricité. Assurez-vous que le branchement électrique et la prise d'eau de votre lave-vaisselle soient conformes aux instructions de montage signalées à la partie correspondante de ce manuel.





De l'eau, utilisée lors des tests qualités en fabrication, peut encore être présente et doit être soigneusement vidée. Par conséquent, sélectionnez toujours un pré-lavage ou un programme comportant un cycle de pré-lavage avant d'utiliser cet appareil électroménager pour la première fois.

Avant le premier lavage, ajoutez 1 litre d'eau dans le réservoir à sel de la machine.

Si la dureté de l'eau que vous utilisez est supérieure à 60°dF (dureté française) ou bien si vous utilisez de l'eau de puits, nous vous recommandons d'avoir recours à des filtres ou à des épurateurs.



## Raccordements

### Raccordement et installation

 Attention : Tous les travaux électriques et hydrauliques nécessaires à l'installation de l'appareil doivent être réalisés par un électricien et un plombier qualifiés

Une bonne mise à niveau est indispensable pour une parfaite fermeture et étanchéité de la porte. Assurez vous que la porte du lave-vaisselle se ferme correctement, sans frottements latéraux.

Dévissez ou vissez les pieds réglables afin de mettre votre appareil parfaitement d'aplomb.



### Raccordement électrique

L'information concernant les spécifications électriques de votre machine figure sur l'étiquette située à droite de la porte intérieure.

Si vous devez brancher votre machine à une tension d'alimentation différente de celle indiquée sur l'étiquette, connectez un transformateur approprié.

Si le fusible de votre habitation est inférieur a 16 Ampères, veuillez faire installer un fusible de 16 A par un électricien qualifié.

Cet appareil doit obligatoirement être raccordé directement à une prise murale équipée d'une terre. Dans tous les cas, nous vous recommandons de faire appel à un professionnel compétent pour installer l'appareil et vérifier la conformité de votre installation électrique.



Attention : La prise de courant doit rester accessible même après l'installation de votre appareil. Si le câble d'alimentation doit être remplacé, adressez-vous au service après-vente de votre revendeur. Notre responsabilité ne saurait être engagée, en cas d'accidents ou d'incidents provoqués par une mise à la terre inexistante ou défectueuse.



## Raccordements

### Raccordement d'eau



#### Branchement du tuyau d'arrivée d'eau

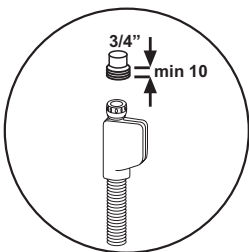
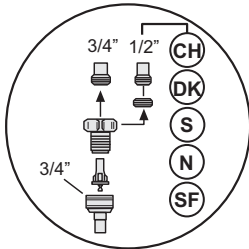
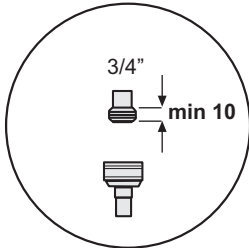

Il y a deux types différents de tuyaux d'arrivée d'eau :  
- Le tuyau d'arrivée d'eau froide (jusqu'à 25°C)  
- Le tuyau d'arrivée d'eau chaude (jusqu'à 60°C)  
Veuillez vous assurer du type qui est applicable à votre modèle.

Si vous souhaitez brancher votre machine à une source d'énergie naturelle ou à une alimentation d'eau chaude centralisée, assurez vous d'abord que le type de votre tuyau d'entrée d'eau soit celui qui convient en vérifiant les valeurs de température inscrites sur le tuyau. Si le tuyau n'est pas adéquat, faites appel à votre distributeur agréé pour changer le tuyau.

Évitez toute pliure ou étranglement du tuyau qui pourrait empêcher ou ralentir le passage de l'eau. Si l'appareil est branché à des conduites neuves ou n'ayant pas été utilisées depuis un certain temps, laissez couler l'eau pendant quelques minutes avant de brancher le tuyau d'arrivée d'eau. Vous éviterez ainsi que des dépôts de sable ou de rouille puisse obstruer le filtre placé dans le tuyau d'arrivée d'eau.

N'utilisez pas pour le raccordement; des tuyaux déjà employés précédemment.

Tout raccordement sur une canalisation d'eau entraîne obligatoirement un risque de fuite quelles que soient les précautions prises. Aussi fermez toujours le robinet d'arrivée d'eau lorsque vous n'utilisez pas votre appareil.

Le tuyau d'arrivée d'eau est directement branché au robinet. La pression de l'eau provenant du robinet doit se situer entre 0,3 et 10 bars.

Si la pression d'arrivée d'eau est supérieure à 10 bars, il est nécessaire de placer une valve. Ouvrez le robinet et vérifiez les fuites éventuelles après avoir branché le tuyau. Pour des raisons de sécurité (si la machine ne dispose pas de l'élément AQUASAFE), assurez-vous que le robinet soit fermé lorsque la machine n'est pas utilisée.

Pour les modèles munis de l'élément AQUASAFE,

Si la prise d'eau est convenablement effectuée, ce système protégera votre maison contre les inondations.

Le boîtier en plastique du système de prise d'eau AQUASAFE dispose de composants électriques. Ne le laissez jamais en contact avec l'eau. Ne coupez jamais le tuyau.



## Raccordements

### Raccordement du tuyau de vidange

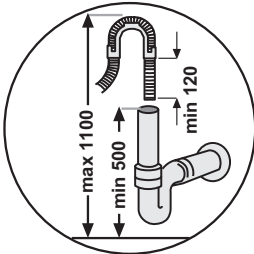

Ajustez le tuyau souple de vidange de votre machine au tube de vidange sans le plier.

Évitez toute pliure ou étranglement du tuyau qui pourrait empêcher ou ralentir l'écoulement de l'eau.

Si la longueur du tuyau n'est pas suffisante, faites appel à votre distributeur agréé pour avoir une rallonge fabriquée dans le même matériau que l'original. Souvenez-vous que la longueur du tuyau ne doit pas dépasser 4 mètres, même avec la rallonge. Si le tuyau de vidange a plus de 4 mètres de long, la vaisselle ne sera pas convenablement nettoyée.

Attachez solidement le tuyau au tube de vidange pour éviter qu'il ne se détache pendant le lavage.



## Informations d'utilisation



### Adoucisseur d'eau

#### Dureté de l'eau

Le lave-vaisselle est muni d'un adoucisseur d'eau et en utilisant de sel adoucissant spécial lave vaisselle, il fournit une eau dépourvue de calcaire pour les opérations de lavage. Vous pouvez demander le degré de dureté de votre eau à la Compagnie Locale des Eaux.



## Informations d'utilisation

### Remplissage de l'adoucisseur d'eau

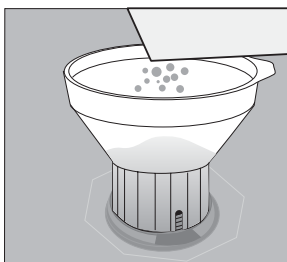
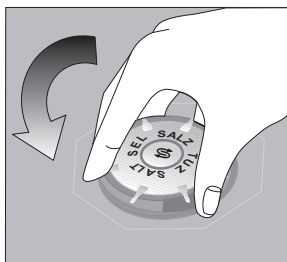

Utilisez uniquement du sel adoucissant spécial pour lave-vaisselle domestique. N'utilisez pas de sel de table ni de sel alimentaire contenant des composants insolubles dans l'eau, car l'adoucisseur d'eau pourrait s'endommager avec le temps.

Pour adoucir l'eau dure, utilisez uniquement du sel en granules pour lave-vaisselle dans votre machine. N'utilisez jamais d'autres types de sel tels que du sel de table, du sel marin, du sel destiné à nourrir les animaux ou du sel culinaire. Ces types de sel ne se dissolvent pas facilement dans l'eau et risquent d'endommager votre appareil en le rendant irréparable.

Lorsque le lave-vaisselle est en marche, l'adoucisseur d'eau se remplit d'eau. Par conséquent, il faut ajouter le sel adoucissant immédiatement avant la mise en marche de la machine.

Chaque fois que vous ajoutez du sel, faites fonctionner le programme de pré lavage si vous n'allez pas utiliser immédiatement le lave-vaisselle. De cette façon, tout excès de sel sera immédiatement éliminé par l'eau.

Vous pouvez mettre environ 2 kg. de sel adoucissant dans l'adoucisseur d'eau. Si vous utilisez du sel en tablettes, ne remplissez pas le réservoir jusqu'au bord. Nous préconisons le sel granulé ou en poudre.

#### Indicateur visuel

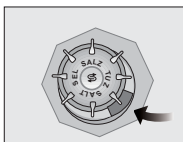

**Plein**

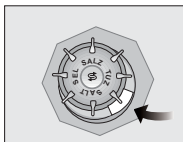

**Vide**

Après avoir mis le sel dans la machine pour la première fois, le voyant indiquant le manque de sel (si présent) sera éteint.

Indicateur visuel (si présent) :

Quand le réservoir à sel est suffisamment plein, le flotteur apparaît à travers le verre du couvercle.

Le flotteur descend et disparaît lorsque le réservoir à sel doit être rempli.

Pour remplir le réservoir à sel, enlevez d'abord le panier inférieur et dévissez le couvercle de l'adoucisseur d'eau en le tournant dans le sens contraire aux aiguilles d'une montre.

Le remplissage sera plus facile si vous utilisez le gobelet verseur (si présent).

Après avoir rempli le réservoir, remettez en place le couvercle en le vissant fermement dans le sens des aiguilles d'une montre jusqu'à entendre un clic.



## Informations d'utilisation



### Usage du détergent

Utilisez uniquement un détergent adapté aux lave-vaisselles domestiques.

Conservez les détergents au frais et au sec, hors de la portée des enfants.

Il faut remplir le réservoir de détergent avant chaque utilisation.

L'excès de détergent peut rayer vos assiettes et laisser des traces sur la machine.

Les détergents sont classés en deux groupes: ceux contenant des phosphates et les autres. Vous pouvez utiliser les deux types de détergents.

### Les programmes Eco/Bio et les détergents à base d'enzymes

À la différence des détergents traditionnels, les détergents de nouvelle génération contiennent des enzymes naturels au lieu des produits chimiques caustiques habituels.

Les détergents à base d'enzymes peuvent être décomposés biologiquement. De plus, leur capacité de nettoyage à basse température est beaucoup plus grande que celle des détergents traditionnels. Vous pouvez obtenir les prestations de lavage d'un détergent normal à 65°C en utilisant le programme Eco/Bio adéquat avec un détergent à base d'enzymes à 50-55°C.

Utilisez des détergents à base d'enzymes si votre lave-vaisselle est équipé d'un programme Eco/Bio.

### Avertissement !

Détergents "Deux-en-Un", "Trois-en-Un"

De manière générale, les détergents portant l'indication "Deux-en-Un" ou "Trois-en-Un" ne sont pas en mesure de garantir un résultat optimal sauf dans certaines conditions particulières. Si vous voulez connaître ces conditions, vous devez contacter le fabricant du produit. Ces produits contiennent des doses préétablies de détergent, de sel régénérant et/ou de liquide de rinçage et ne conviennent donc pas toujours au type de vaisselle à laver et à la dureté de l'eau de votre habitation. En cas de problème après l'utilisation de ces produits, adressez-vous au service d'assistance du fabricant. La garantie ne couvre pas les dommages résultant de l'utilisation de ces produits.

Votre lave-vaisselle est doté d'un distributeur de liquide de rinçage réglable, d'un réservoir à sel régénérant réglable, et vous pouvez verser la juste quantité de détergent dans le réservoir prévu à cet effet. Le résultat obtenu sera ainsi le meilleur possible.

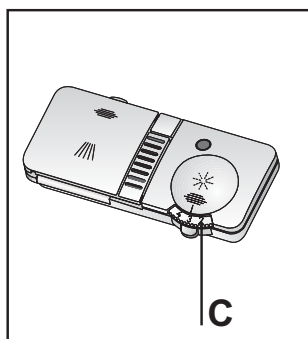
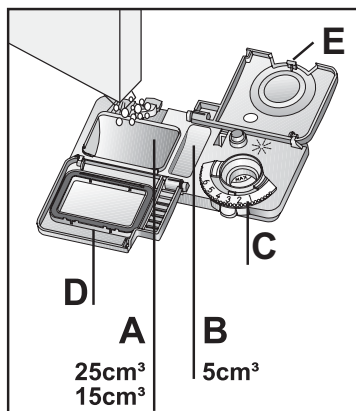

## Informations d'utilisation

### Ajout de détergent

Si le lave-vaisselle est considérablement plein et que la vaisselle est relativement sale, remplissez le compartiment principal (A) au niveau de 25cm<sup>3</sup>. Si le lave-vaisselle n'est pas plein et que la vaisselle n'est que légèrement sale, remplissez le compartiment principal (A) au niveau de 15cm<sup>3</sup>.

Si votre vaisselle est laissée sale pour une longue période de temps et que des résidus alimentaires y sont collés, remplissez également le petit compartiment (B) jusqu'à 5cm<sup>3</sup>.

Selon le degré de souillure de la vaisselle et de la dureté de l'eau de votre région, il pourrait être nécessaire d'ajouter du détergent.

Des détergents en poudre et en gel sont versés dans le distributeur.

Si vous utilisez un détergent en tablettes, veuillez lire les recommandations du fabricant sur l'emballage du produit, afin de déterminer l'endroit où les tablettes devraient être placées à l'intérieur du lave-vaisselle (distributeur à détergent, panier à couverts, et ainsi de suite).

Après avoir ajouté le détergent, fermez le couvercle du distributeur (D) et assurez-vous que vous pouvez entendre un son de claquement.

Pendant le programme de lavage, le détergent sera automatiquement distribué et le couvercle (D) restera ouvert lorsque le programme sera terminé. N'utilisez pas de détergent lors du programme de pré-lavage.

### Utilisation de produit de rinçage



#### Produit de rinçage

Utilisez uniquement un produit de rinçage conçu pour les lave-vaisselle domestiques.

Le produit de rinçage est spécialement formulé pour être utilisé avec les lave-vaisselle, afin de prévenir les traces d'eau, désincruster la vaisselle et augmenter l'efficacité des processus de lavage et de séchage. Ainsi, assurez-vous que la quantité de produit de rinçage est adéquate dans le distributeur approprié de votre machine.

Vous pouvez ajuster la quantité de produit de rinçage utilisé pendant le programme de lavage en tournant le régulateur du distributeur de produit de rinçage (C). Le régulateur du distributeur (C) peut être défini entre les niveaux 1 et 6 (6 représentant la quantité maximum de produit de rinçage). Votre machine est pré-réglée en usine au niveau 4.

Selon les résultats de séchage obtenus, ajustez la dose de produit de rinçage au moyen du sélecteur à six positions. (Position 1: dose minimum, Position 6: dose maximum.) Augmentez graduellement la dose, si des gouttes d'eau ou des traces de calcaire apparaissent sur la vaisselle suite à son lavage. Par ailleurs, réduisez la dose si des traînées blanchâtres et collantes apparaissent sur la vaisselle.



## Informations d'utilisation

### Remplissage du distributeur de produit de rinçage

Ouvrez le couvercle du distributeur de produit de rinçage.

Remplissez le distributeur avec du produit de rinçage jusqu'à ce qu'il soit plein jusqu'à la marque de niveau "max".

Remplacez le couvercle (E) et assurez-vous d'entendre un son de claquement.

Rappelez-vous de FERMER le couvercle après chaque remplissage.

Assurez-vous de nettoyer tout produit de rinçage que vous pourriez avoir renversé.

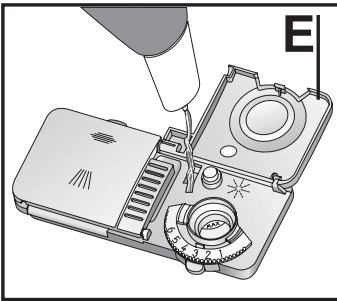
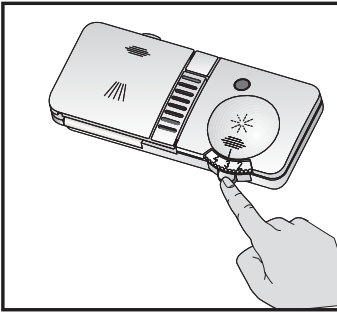

### Indicateur optique

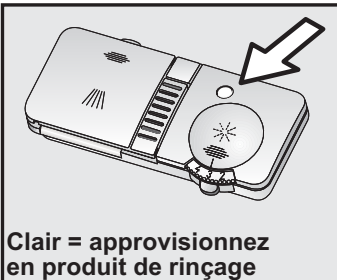



## Fonctionnement du lave-vaisselle

### Chargement du lave-vaisselle

Charger le lave-vaisselle adéquatement augmentera la performance de lavage, de séchage et d'énergie de votre machine. Étudiez les informations indiquées dans cette section, ainsi que celles fournies dans la carte de référence pour utilisation quotidienne qui accompagne ce manuel.

Placez les articles larges ou très sales dans le panier inférieur et les articles petits, légers ou délicats dans le panier supérieur. Placez les fourchettes, les couteaux et les cuillères dans le panier à couverts.

Placez les articles longs et étroits au milieu des étagères.

Les longs verres à pied devraient être appuyés contre le panier, les étagères ou les supports (si présents) et non pas contre la vaisselle.

Lors du chargement du lave-vaisselle, veuillez vous assurer que les longs verres (et/ou les verres à vin) reposent contre les côtés du panier supérieur ou sur les supports à verres. N'appuyez pas les verres longs les uns contre les autres, puisqu'ils pourraient alors être endommagés durant le lavage s'ils ne sont pas adéquatement supportés.

Ne lavez pas de la vaisselle de petite dimension qui pourrait facilement sortir des paniers.

Avant de placer la vaisselle, il faut :

La débarasser des déchets alimentaires  
Laisser tremper les casseroles au fond desquelles adhèrent des restes d'aliments brûlés ou attachés.  
Lorsque vous rangez la vaisselle et les couverts, assurez vous que :

La vaisselle et les couverts ne doivent pas empêcher les bras de lavage de tourner librement.

Les récipients creux comme les tasses et les verres, les marmites...doivent être rangés avec l'ouverture tournée vers le bas afin de ne pas recueillir l'eau dans leur cavité.

Les couverts ne doivent pas être placés les uns sur les autres, ni se recouvrir mutuellement.

### Déchargement du lave-vaisselle

Vous devez laisser refroidir la vaisselle pendant environ 15 minutes après la fin du programme.

La vaisselle refroidit plus rapidement si la porte est laissée légèrement ouverte.

Mise en garde: Soyez prudent si vous ouvrez la porte du lave-vaisselle immédiatement après la fin du programme, de la vapeur chaude pourrait s'échapper.





Déchargez d'abord le panier inférieur, puis ensuite le panier supérieur. Ce faisant, vous évitez que des gouttes d'eau ne tombent du panier supérieur au panier inférieur, lorsque la vaisselle du panier supérieur est retirée du lave-vaisselle.



## Entretien de la machine

Pour préserver votre appareil, nous vous recommandons d'utiliser les produits d'entretien **Clearit**.



*L'expertise des professionnels  
au service des particuliers*

**Clearit** vous propose des produits professionnels et des solutions adaptées pour l'entretien quotidien de vos appareils électroménagers et de vos cuisines. Vous les trouverez en vente chez votre revendeur habituel, ainsi que toute une ligne de produits accessoires et consommables.

Si vous nettoyez votre machine à intervalles réguliers, vous la garderez plus longtemps et le risque d'avoir des problèmes sera réduit.

Avant toute opération de nettoyage, débranchez l'appareil et fermez l'arrivée d'eau.

Essayez le panneau de commande à l'aide d'un chiffon doux et humide.

N'utilisez aucune substance corrosive.

Nettoyez régulièrement le joint de la porte avec un chiffon humide.

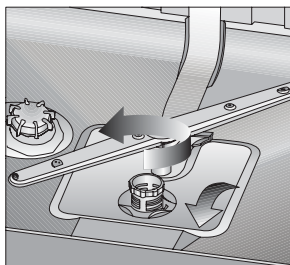

## Nettoyage des filtres

Pour que votre machine fonctionne efficacement, vérifiez les filtres et les bras d'aspersion avant chaque lavage.

Votre machine dispose de trois filtres différents.

Un filtre principal  
Un filtre à gros grains  
Un micro-filtre

Pour nettoyer les filtres :

Enlevez le filtre à gros grains en le tournant dans le sens contraire aux aiguilles d'une montre.

Retirez le micro-filtre du filtre à gros grains en débloquant les verrous.

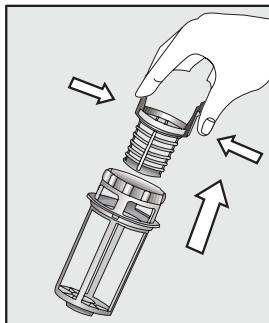

Retirez le filtre principal.

Nettoyez les trois filtres sous l'eau courante à l'aide d'une brosse.

Remettez le filtre principal à sa place.

Placez le micro-filtre à l'intérieur du filtre à gros grains. Assurez-vous que les marques soient correctement alignées.

Tournez le filtre principal dans le sens des aiguilles d'une montre jusqu'à entendre un clic. Les filtres doivent être correctement montés si vous voulez obtenir un meilleur rendement de lavage.

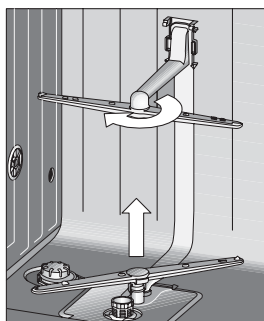

## Nettoyage des bras d'aspersion

### Bras d'aspersion supérieur :

Tournez l'écrou dans le sens contraire des aiguilles d'une montre et démontez l'écrou et le bras d'aspersion. Éliminez les résidus alimentaires sous l'eau courante. Remontez le bras d'aspersion et vissez l'écrou en le tournant dans le sens des aiguilles d'une montre jusqu'à entendre un clic.

### Bras d'aspersion inférieur:

Enlevez le bras d'aspersion de son encoche en débloquant les verrous tout en le poussant vers le haut.

Éliminez les résidus alimentaires sous l'eau courante. Remontez le bras d'aspersion dans sa position originale



## Comment modifier l'emplacement de votre lave-vaisselle

Videz la machine et fermez la valve d'entrée d'eau.

Débranchez la prise d'eau et les tuyaux de vidange.

Débranchez tous les autres tuyaux et câbles qui pourraient entraver le mouvement de la machine.

Assurez-vous que les tuyaux ne s'emmêlent pas pendant le transport.

Pendant le transport, maintenez la machine en position verticale ou sur sa partie arrière pour empêcher l'eau de pénétrer dans le panneau de commande, ce qui pourrait donner lieu à une panne.



## Dépannage

Avant d'appeler votre distributeur agréé, veuillez vérifier les points suivants:



La machine est-elle branchée au secteur?



Le fusible de la machine a-t-il sauté?



Le robinet d'eau est-il totalement ouvert?



La machine est-elle allumée?



La porte du lave-vaisselle est-elle bien fermée?



Les filtres sont-ils obstrués?



Le détergent et/ou le produit de rinçage sont-ils suffisants?  
Y a-t-il suffisamment de sel dans l'adoucisseur d'eau?



## Déclaration de conformité CE

Cet appareil a été conçu, construit et mis sur le marché conformément aux normes de sécurité des Directives CE.

Capacité de chargement: service de table de 12 personnes.

**73/23/EC**  
**89/336/EC**  
**93/68/EC**  
**IEC 436/DIN 44990**  
**EN 50242**

• **INTERVENTIONS**

— Les éventuelles interventions sur votre appareil doivent être effectuées par un professionnel qualifié dépositaire de la marque. Lors de votre appel, mentionnez la référence complète de votre appareil (modèle, type, numéro de série). Ces renseignements figurent sur la plaque signalétique située au dos de votre appareil (voir Fig. 28).



Fig. 28

**PIÈCES D'ORIGINE**

Lors d'une intervention d'entretien, demandez l'utilisation exclusive de **pièces détachées certifiées d'origine**.



• **RELATIONS CONSOMMATEURS**

• **Pour en savoir plus sur tous les produits de la marque :**

informations, conseils, les points de vente, les spécialistes après-vente.

• **Pour communiquer :**

nous sommes à l'écoute de toutes vos remarques, suggestions, propositions auxquelles nous vous répondrons personnellement.

> Vous pouvez nous écrire :

**Service Consommateurs VEDETTE  
BP 9526  
95069 CERGY PONTOISE CEDEX**

> ou nous téléphoner au :

**0892 02 88 02\***

0,34 € TTC / min à partir d'un poste fixe

Tarif en vigueur au 1<sup>er</sup> avril 2004

\* Service fourni par Brandt Customer Services, société par actions simplifiée au capital de 2.500.000 euros  
5/7 avenue des Béthunes, 95310 Saint Ouen l'Aumône - RCS Pontoise 440 303 303

# Notes

---

A series of horizontal dashed lines for writing notes.

# Notes

---

A series of horizontal dashed lines for taking notes.

