

# AVANT D'UTILISER L'APPAREIL

Pour tirer le meilleur parti de votre appareil, lisez attentivement la notice d'emploi et conservez-la pour toute consultation future.

## CONSIGNES DE SÉCURITÉ

- Toute opération d'installation, d'entretien et de réparation doit être réalisée par un technicien qualifié, conformément aux instructions du fabricant et aux normes sécuritaires en vigueur localement. Ne réparez ou ne remplacez que les pièces spécifiées dans le mode d'emploi.
- Ne tirez pas sur le cordon d'alimentation pour le détacher de la prise murale. Évitez de tordre/d'écraser le cordon d'alimentation ; vérifiez qu'il n'est pas cassé.
- Ne touchez pas la prise, le disjoncteur et le bouton d'arrêt d'urgence avec les mains mouillées.
- N'introduisez pas vos doigts ou des corps étrangers dans les ouvertures d'entrée/sortie de l'unité&extérieure.
- N'obstruez pas les ouvertures d'entrée/de sortie des unités intérieure et extérieure.
- Les personnes (y compris les enfants) qui, en raison de leurs capacités physiques, sensorielles ou mentales, de leur inexpérience ou de leur méconnaissance, ne sont pas en mesure d'utiliser l'appareil en toute sécurité, doivent se servir de celui-ci uniquement sous la surveillance ou avec les instructions d'une personne responsable..
- Surveillez les enfants pour vous assurer qu'ils ne jouent pas avec l'appareil (y compris avec la télécommande).

## PRÉCAUTIONS À OBSERVER

**Veillez observer scrupuleusement les instructions suivantes :**

- Une exposition directe et de longue durée au flux d'air froid peut être nuisible pour votre santé. Il est conseillé d'orienter les déflecteurs de façon à éviter toute exposition directe au flux d'air froid.
- En cas de mauvais fonctionnement, éteignez l'appareil en appuyant sur la touche Marche/Arrêt de la télécommande, puis débranchez-le.
- Évitez d'allumer et d'éteindre l'appareil de manière répétée, sous peine de l'endommager.
- Ne déposez aucun objet sur l'unité extérieure.
- Débranchez le climatiseur de l'alimentation secteur si vous prévoyez de ne pas l'utiliser pendant une longue période ou pendant un orage.

# CONSEILS POUR LA PROTECTION DE L'ENVIRONNEMENT

- Cet appareil est fabriqué à partir de matériaux recyclables et réutilisables. La mise au rebut de cet appareil doit s'effectuer en respectant les dispositions locales en matière d'élimination des déchets. Avant de mettre votre appareil au rebut, sectionnez le cordon d'alimentation de façon à le rendre inutilisable.
- Pour plus d'informations sur la manutention et le recyclage de cet appareil, contactez le service compétent de votre municipalité ou le magasin où vous avez acheté l'appareil.

## ÉLIMINATION DES EMBALLAGES

- Les emballages sont 100 % recyclables et portent le symbole de recyclage . Ne jetez pas les différents éléments d'emballage dans la nature, mais éliminez-les conformément aux dispositions locales en vigueur en matière d'élimination des déchets.

## MISE AU REBUT DE L'APPAREIL

- Cet appareil porte le symbole de recyclage, conformément à la Directive européenne 2002/96/CE concernant l'élimination des équipements électriques et électroniques (WEEE ou DEEE).
- En procédant consciencieusement à la mise au rebut de votre appareil, vous contribuerez à éviter toute conséquence négative sur l'environnement et la santé de l'homme.
- Le symbole  apposé sur l'appareil et figurant dans la documentation qui l'accompagne indique que cet appareil ne doit en aucun cas être traité comme un déchet ménager, et doit pas conséquent être remis au centre de collecte local des déchets électriques et électroniques pour y être recyclé.

# DESCRIPTION DE L'APPAREIL

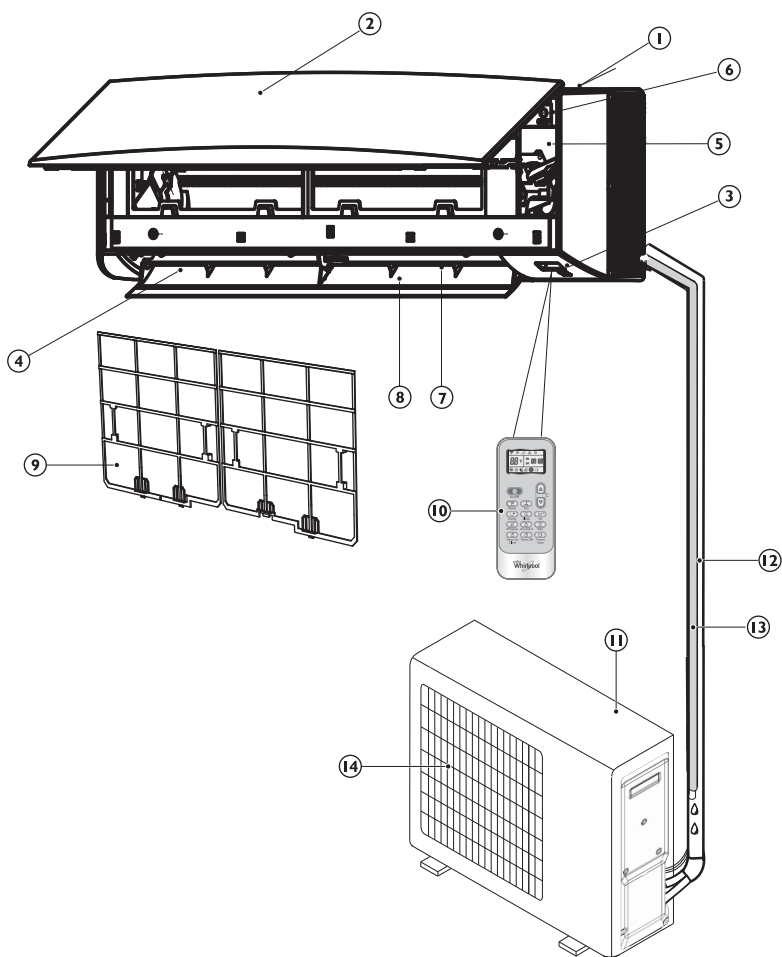

## Unité intérieure

1. Entrée d'air
2. Panneau avant
3. Panneau d'affichage
4. Bouche de sortie d'air
5. Boîtier électrique
6. Bouton de commande d'urgence
7. Déflecteur vertical
8. Déflecteur horizontal
9. Filtre à air
10. Télécommande

## Unité extérieure

11. Entrée d'air
  12. Tuyaux et cordon d'alimentation
  13. Tuyau de vidange
- Remarque :** Le condensat est évacué en mode REFROIDISSEMENT ou en mode DÉSHUMIDIFICATION.
14. Bouche de sortie d'air

Les images figurant dans la notice d'utilisation illustrent des vues extérieures de modèles standard ; la forme et le design de l'appareil peuvent varier en fonction du modèle.

# DESCRIPTION DES INDICATEURS DE L'AFFICHAGE DU BANDEAU DE COMMANDE

 **Indicateur de température (1)**  
Affiche la température réglée.

 **Indicateur de fonctionnement (2)**  
Il s'allume lorsque l'appareil est en marche.  
Il clignote pendant le dégivrage de l'unité extérieure.

 **Indicateur du Minuteur (3)**  
Il s'allume pendant l'écoulement du temps programmé.  
Il s'éteint dès que le temps programmé est écoulé.

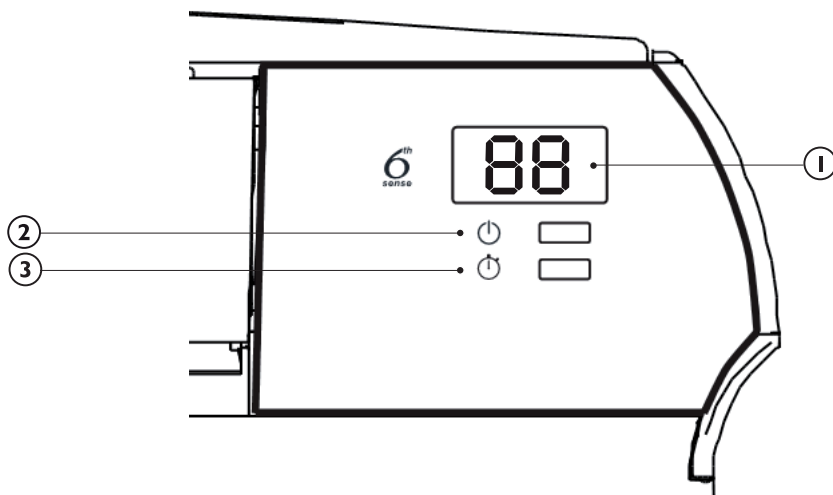

# FONCTIONS ET INDICATEURS DE LA TÉLÉCOMMANDE

1. **TOUCHE MARCHE/ARRÊT**  
Appuyez sur cette touche pour démarrer et/ou arrêter le fonctionnement de l'appareil.
2. **TOUCHE MODE**  
Pour sélectionner le mode de fonctionnement.
3. **TOUCHE FAN (Ventilation)**  
Pour sélectionner la vitesse du ventilateur selon la séquence auto, high (rapide), medium (moyenne) ou low (lente).
- 4-5. **TOUCHES TEMPÉRATURE**  
Pour sélectionner la température ambiante. Utilisez ces touches pour régler la durée en mode Minuteur ou l'heure de l'horloge.
6. **TOUCHE 6th Sense (6ème Sens)**  
Utilisez cette touche pour programmer ou annuler le mode 6th Sense.
7. **TOUCHE SWING (Oscillation)**  
Utilisez cette touche pour arrêter ou démarrer l'oscillation du déflecteur vertical et sélectionner la direction du flux d'air (vers le haut/vers le bas).
8. **TOUCHE SLEEP (Nuit)**  
Utilisez cette touche pour programmer ou annuler le mode Nuit.
9. **TOUCHE ROUND U**  
Lorsque vous appuyez sur cette touche, la télécommande envoie toutes les 10 minutes un signal à l'unité intérieure pour lui transmettre la température ambiante réelle régnant autour d'elle. Veuillez par conséquent conserver la télécommande à un emplacement à partir duquel celle-ci puisse transmettre correctement le signal à l'unité. Appuyez une fois pour activer cette fonction, et appuyez une nouvelle fois pour l'annuler.
10. **TOUCHE TIMER ON/CLOCK (Minuteur activé/Horloge)**  
Utilisez cette touche pour régler l'heure du jour. Utilisez cette touche pour régler ou annuler la commande Minuteur activé.

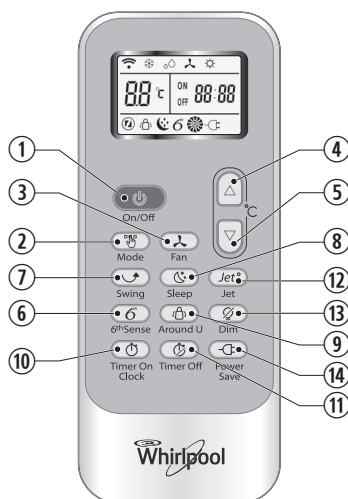

11. **TOUCHE TIMER OFF (Minuteur désactivé)**  
Utilisez cette touche pour régler ou annuler la commande Minuteur désactivé.
12. **TOUCHE JET**  
Utilisez cette touche pour démarrer ou arrêter la fonction Refroidissement rapide.
13. **TOUCHE DIM**  
Utilisez cette touche pour activer/désactiver l'éclairage de l'écran d'affichage de l'unité intérieure.
14. **TOUCHE POWER SAVE (Économie d'énergie)**  
Utilisez cette touche pour activer/désactiver le fonctionnement à économie d'énergie.

## SYMBOLES DES INDICATEURS SUR L'AFFICHAGE DE LA TÉLÉCOMMANDE

- Indicateur de refroidissement
- Indicateur de déshumidification
- Indicateur de ventilation uniquement
- Indicateur de chauffage
- Vitesse automatique de ventilation
- Ventilation rapide
- Ventilation moyenne vitesse
- Ventilation lente
- Indicateur du mode 6th Sense
- Indicateur du mode Nuit
- Indicateur de la fonction Round U
- Indicateur de la fonction Jet
- Émission du signal
- Affichage du Minuteur réglé  
Affichage de l'Heure du jour
- Affichage de la Température réglée
- Indicateur du mode Power save

# RANGEMENT DE LA TÉLÉCOMMANDE ET ASTUCES RELATIVES À SON UTILISATION

## Comment introduire les piles

1. Insérez une épingle et appuyez doucement sur le couvercle des piles en poussant dans le sens indiqué par la flèche pour le retirer (voir illustration).
2. Introduisez 2 piles AAA (1,5V) dans le compartiment. Vérifiez que les pôles "+" et "-" sont dans le bon sens.
3. Refermez le couvercle des piles de la télécommande.

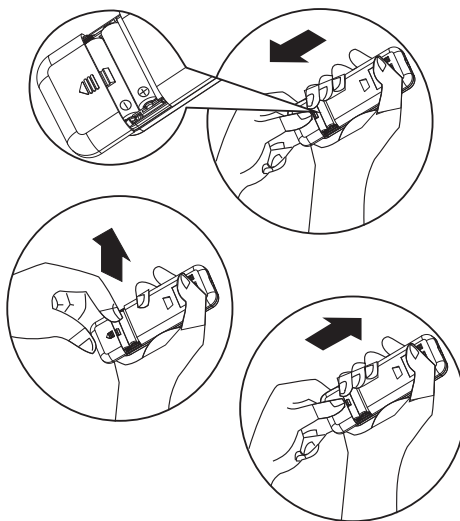

## Comment retirer les piles

Retirez le couvercle des piles en le faisant glisser dans le sens indiqué par la flèche. Appuyez légèrement avec vos doigts sur le pôle positif de la pile, puis sortez les piles de leur logement. Cette opération doit être réalisée par des adultes uniquement. Empêchez les enfants de jouer avec les piles pour éviter qu'ils ne risquent de les avaler.

## Élimination des piles

Veuillez déposer les piles usagées au point de collecte dédié à cet effet.

## Précautions

- Quand vous remplacez les piles, ne mélangez pas nouvelles et anciennes piles ou différents types de piles, car ceci pourrait nuire au bon fonctionnement de la télécommande.
- Si vous pensez ne pas devoir utiliser la télécommande pendant un certain temps, sortez les piles pour éviter toute fuite d'acide.
- Respectez les plages de fonctionnement de la télécommande. Veillez à ne pas approcher la télécommande à moins d'un mètre d'un téléviseur ou d'une chaîne hi-fi.
- Si la télécommande ne s'allume pas après le remplacement des piles, enlevez les piles et attendez 30 secondes avant de les remettre.. Si elle ne fonctionne toujours pas, installez des piles neuves.
- Pour faire fonctionner l'appareil à l'aide de la télécommande, pointez la télécommande vers le récepteur de l'unité intérieure afin d'en vérifier la bonne réception.
- Lorsqu'un message est envoyé avec la télécommande, le symbole  clignote pendant 1 seconde. À la réception du message, l'appareil émet un bip.



Récepteur



- La télécommande a un rayon d'action de 7 mètres.
- Chaque fois que vous remplacez les piles de la télécommande, celle-ci est pré-réglée sur le mode Pompe à chaleur.

# DESCRIPTION DU MODE DE FONCTIONNEMENT

## Modes de fonctionnement :

### 1. Sélection du mode

À chaque pression de la touche MODE, le mode de fonctionnement change en séquence :

COOLING (Refroidissement) → DRY (Déshumidification) →  
FAN ONLY (Ventilation uniquement) →  
HEATING (Chauffage)

↑  
Le mode Chauffage n'est pas disponible sur les climatiseurs à refroidissement uniquement.

### 2. Mode VENTILATION

Chaque activation de la touche "Fan" (Ventilation) provoque la modification de la vitesse de ventilation dans l'ordre suivant :

Auto → High (Rapide) → Medium (Moyenne) → Low (Lente)

↑  
Avec le mode "FAN ONLY" (Ventilation uniquement), seules les vitesses "High", "Medium" et "Low" sont disponibles.

Avec le mode "DRY" (Déshumidification), la vitesse du ventilateur est automatiquement réglée sur "Auto". Dans ce cas, la touche "FAN" est inopérante.

### 3. Réglage de la température

 Appuyez une fois pour augmenter la température de 1 °C.

 Appuyez une fois pour abaisser la température de 1 °C.

Plage de températures de réglage disponibles	
*HEATING (Chauffage), COOLING (Refroidissement)	18°C~32°C
DÉSHUMIDIFICATION	+/-7°C
VENTILATION SEULE	impossible à régler

**\*Remarque : Le mode Chauffage n'est pas disponible sur les modèles à refroidissement uniquement.**

### 4. Allumage

Appuyez sur la touche  ; dès que l'appareil reçoit le signal, l'indicateur de Fonctionnement de l'unité intérieure s'allume.



Lorsque vous changez de mode, attendez quelques secondes, puis répétez l'opération si l'unité ne répond pas immédiatement.

Lorsque vous sélectionnez le mode Chauffage, le flux d'air est activé au bout de 2 à 5 minutes.

# CONTRÔLE DE L'ORIENTATION DU FLUX D'AIR

## 5. Réglage de l'orientation du flux d'air

Dès que l'unité est mise en marche, l'oscillation du déflecteur est automatiquement commandée en fonction du mode de fonctionnement.

Vous pouvez régler l'orientation du flux d'air selon vos besoins en appuyant sur la touche "SWING" (OSCILLATION) de la télécommande.

Mode de fonctionnement	Direction du flux d'air
REFROIDISSEMENT, DÉSHUMIDIFICATION	horizontal
* CHAUFFAGE, VENTILATION UNIQUEMENT	descendant

\* Le mode Chauffage n'est disponible que sur les modèles avec pompe à chaleur.

### Réglage des déflecteurs verticaux (à l'aide de la télécommande)

Utilisez la télécommande pour commander l'oscillation des déflecteurs.

#### Déflecteur oscillant

Si vous appuyez une fois sur la touche "SWING" (OSCILLATION), le déflecteur vertical oscillera automatiquement de bas en haut.

#### Direction du flux d'air souhaitée

Appuyez une nouvelle fois sur la touche "SWING" (OSCILLATION) lorsque l'oscillation du déflecteur vous convient.

### Réglage des déflecteurs horizontaux (manuel)

Orientez les déflecteurs horizontaux en déplaçant la tirette comme le montre la figure.

**Remarque :** La forme de l'unité peut être différente de celle du climatiseur que vous avez choisi.

- A - Évitez d'orienter les déflecteurs verticaux manuellement, car cela pourrait entraver le bon fonctionnement de l'appareil. En cas de mauvais fonctionnement, éteignez l'unité et coupez l'alimentation électrique, puis remettez-la sous tension.
- B - En mode REFROIDISSEMENT ou DÉSHUMIDIFICATION, il convient de ne pas laisser le déflecteur vertical trop longtemps incliné vers le bas, afin d'éviter que l'eau de la condensation ne goutte.

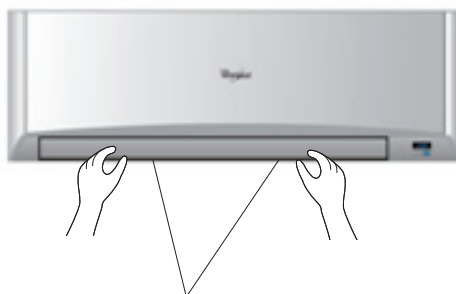

Tirettes de réglage des déflecteurs horizontaux



# DESCRIPTION DES MODES ET DES FONCTIONS

## MODE 6th SENSE

Appuyez sur la touche  ; l'unité entre directement en mode **6th sense**, qu'elle soit allumée ou éteinte. Lorsque ce mode est sélectionné, la température et la vitesse du ventilateur sont automatiquement réglées en fonction de la température ambiante.

**Le mode de fonctionnement et la température dépendent de la température de la pièce.**



### Modèles équipés de pompe à chaleur

Température de la pièce	Mode de fonctionnement	Température cible
21 °C ou inférieure	CHAUFFAGE	22°C
21°C-23°C	VENTILATION UNIQUEMENT	
23°C-26°C	DÉSHUMIDIFICATION	La température de la pièce diminue de 1,5 °C après avoir fonctionné pendant 3 minutes.
Supérieure à 26 °C	REFROIDISSEMENT	26°C

**6** La touche ne peut être activée en mode JET et Sleep (Nuit).

**Remarque :** En mode 6th Sense, la température, le volume et la direction du flux d'air sont automatiquement contrôlés. Pour un confort supérieur, il vous est toutefois possible de corriger la température en la diminuant ou en l'augmentant de 2 °C maximum, à l'aide de la télécommande.

### Ce que vous pouvez faire en mode 6th sense

Votre sensation	touche	procédure de réglage
Inconfort en raison d'un volume d'air inapproprié.		La vitesse du ventilateur de l'unité intérieure passe successivement de Rapide à Moyenne et à Lente chaque fois que vous appuyez sur cette touche.
Inconfort en raison d'une orientation du flux d'air inappropriée.		Appuyez une fois pour faire passer les ailettes de déflexion verticales en position horizontale. Appuyez à nouveau pour arrêter l'oscillation. Pour la déflexion horizontale, veuillez vous reporter au chapitre "Commande de la direction du flux d'air".

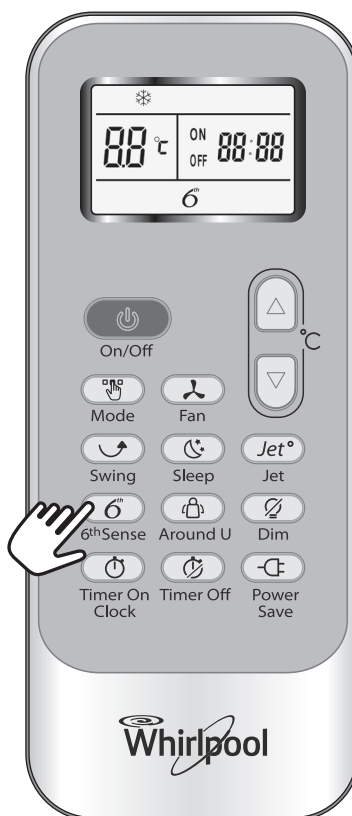

## Fonction CLOCK (Horloge)

Vous pouvez régler l'horloge en appuyant sur la touche TIMER ON/CLOCK, et en utilisant les touches ▲ et ▼ pour régler l'heure correcte. Appuyez à nouveau sur cette touche pour confirmer le réglage.

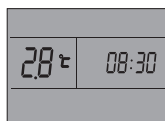

## Mode SLEEP (Nuit)

Le mode **SLEEP** peut être réglé avec le mode de fonctionnement **COOLING** (Refroidissement), **HEATING** (Chauffage) ou **DRY** (Déshumidification).

Cette fonction vous permet de bénéficier d'un plus grand confort pendant la nuit.

Lorsque le mode **SLEEP** est sélectionné :

- l'appareil s'éteint automatiquement au bout de 8 heures de fonctionnement ;
- la vitesse du ventilateur est automatiquement réglée sur Lente ;
- la température réglée augmente de 1 °C maximum si l'appareil fonctionne en mode Refroidissement pendant 1 heure ;
- la température réglée diminue de 3 °C maximum si l'appareil fonctionne en mode chauffage pendant 3 heures.

**\*Remarque :** En mode Refroidissement, si la température ambiante est égale ou supérieure à 26 °C, la température réglée ne sera pas modifiée.

**Remarque :** Le mode Chauffage n'est pas disponible sur les modèles à refroidissement uniquement.

## Mode JET

- Le mode JET est utilisé pour activer ou désactiver la fonction de refroidissement rapide ou le mode Chauffage.

La fonction de refroidissement rapide utilise la vitesse rapide du ventilateur et porte automatiquement la température réglée à 18 °C. La fonction de chauffage rapide utilise la vitesse auto du ventilateur et porte automatiquement la température réglée à 32 °C.

- En mode JET, il vous est possible de régler la direction du flux d'air ou le temporisateur. Pour quitter le mode JET, appuyer sur une touche quelconque - JET, MODE, FAN, ON/OFF ou TEMPERATURE SETTING ; l'affichage retourne au mode d'origine.

### Remarque :

- Les touches SLEEP et 6th Sense ne sont pas activables en mode JET.
- L'appareil continuera de fonctionner en mode JET si vous ne quittez pas ce mode en appuyant sur l'une des touches mentionnées.



### Fonction Timer (Minuteur)

Il est avantageux de régler le minuteur en appuyant sur la touche TIMER ON/CLOCK pour que la température de la pièce soit agréable au moment de votre retour à la maison.

Vous pouvez également appuyez sur la touche TIMER OFF la nuit, afin d'obtenir une température qui vous garantira un bon sommeil.

### Réglage de la fonction TIMER ON (Minuteur activé)

La touche TIMER ON/CLOCK peut être utilisée pour régler la programmation du minuteur à votre convenance, afin que l'appareil s'allume au moment où vous le souhaitez.

I) Appuyez sur la touche TIMER ON/CLOCK pendant 3 secondes ; dès que "ON 12:00" clignote à l'affichage, appuyez sur la touche ▲ ou ▼ pour sélectionner l'heure à laquelle vous souhaitez que l'appareil se mette en marche.

Appuyez une fois sur la touche ▲ ou ▼ pour augmenter ou diminuer le réglage de l'heure de 1 minute.

Appuyez sur la touche ▲ ou ▼ pendant 5 secondes pour augmenter ou diminuer le réglage de l'heure de 10 minutes.

Appuyez sur la touche ▲ ou ▼ pendant un laps de temps supérieur pour augmenter ou diminuer le temps de 1 heure.

**Remarque :** Si l'heure ne s'affiche pas dans les 10 secondes qui suivent la pression de la touche TIMER ON/CLOCK, la télécommande quittera automatiquement le mode TIMER ON (Minuteur activé).

II) Dès que l'heure souhaitée s'affiche à l'écran, appuyez sur la touche TIMER ON/CLOCK pour confirmer votre sélection.

Il se peut que vous entendiez un bip.

"ON" cesse de clignoter.

L'indicateur du minuteur s'allume sur l'unité intérieure.

III) L'heure réglée s'affichera pendant 5 secondes, ensuite c'est l'horloge qui sera visualisée sur l'écran LCD de la télécommande.

### Annuler la fonction TIMER ON (Minuteur activé)

Appuyez à nouveau sur la touche TIMER ON/CLOCK ; un bip peut retentir et l'indicateur disparaît. Le mode TIMER ON a été annulé.

**Remarque :** La procédure de réglage de la fonction Timer Off (Minuteur désactivé) est identique ; vous pouvez programmer la désactivation automatique de l'appareil à l'heure souhaitée.

▲ Augmenter

▼ Diminuer

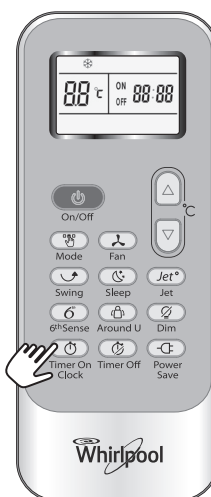

### Fonction Round U

Lorsque vous appuyez sur cette touche,  s'affiche ; la télécommande transmet la température effective de la pièce à l'unité intérieure. L'appareil fonctionnera sur base de cette température pour vous offrir davantage de confort. Veuillez par conséquent conserver la télécommande à un emplacement à partir duquel elle pourra transmettre correctement le signal à l'unité.

Appuyez une fois pour activer cette fonction, et appuyez une nouvelle fois pour l'annuler.



### Fonction DIM

Appuyez sur cette touche pour activer/désactiver l'éclairage de l'écran sur le panneau de commande de l'unité intérieure.



### Fonction POWER SAVE (Économie d'énergie)

Le mode **POWER SAVE** peut être disponible avec les modes de fonctionnement **COOLING** (Refroidissement), **HEATING** (Chauffage), **DRY** (Déshumidification) et **FAN ONLY** (Ventilation uniquement).

Lorsque vous appuyez sur cette touche,  s'affiche sur la télécommande.

Lorsque la fonction **POWER SAVE** est sélectionnée en mode **COOLING**, **HEATING** ou **DRY**, l'appareil règle la température à 25 °C et active la vitesse lente du ventilateur.

Lorsque la fonction **POWER SAVE** est sélectionnée en mode **FAN ONLY**, l'appareil active la vitesse lente du ventilateur.

Pour annuler cette fonction, sélectionnez un autre mode ou appuyez à nouveau sur la touche **Power Save**.

**Remarque :** Il n'est pas possible de régler la vitesse de ventilation ni la température lorsque ce mode est sélectionné.



## FONCTIONNEMENT DE SECOURS

En situation d'urgence ou en l'absence de télécommande, il vous est possible de commander l'unité en appuyant sur l'interrupteur marche/arrêt de l'unité intérieure.

- Pour allumer l'appareil : lorsque l'appareil est éteint, appuyez sur cette touche ; l'appareil se met en marche en mode 6th SENSE.
- Pour éteindre l'appareil : lorsque l'unité est en marche, appuyez sur cette touche ; l'unité cesse de fonctionner.

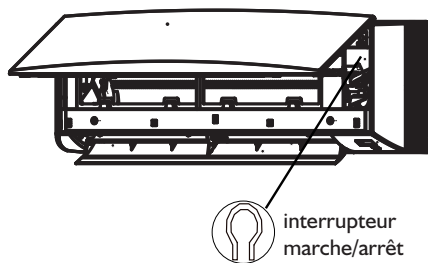

## PROTECTION

### Condition de fonctionnement

Le dispositif de protection peut se déclencher et arrêter le fonctionnement de l'appareil dans les cas énoncés ci-après.

Chauffage	La température de l'air extérieure est supérieure à 24 °C.
	La température de l'air extérieure est inférieure à -7°C.
	La température de la pièce est supérieure à 27 °C.
Refroidissement	La température de l'air extérieure est supérieure à *43 °C.
	La température de la pièce est inférieure à 21 °C.
Déshumidification	La température de la pièce est inférieure à 18 °C.

\*Pour les modèles conçus pour les climats tropicaux (T3), le point de température est de 52 °C au lieu de 43 °C. Si le climatiseur fonctionne en mode Refroidissement ou Déshumidification avec une porte ou une fenêtre ouverte pendant une longue période et que l'humidité relative est supérieure à 80 %, de l'eau condensée peut s'écouler à partir de la bouche de sortie de l'air.

### Nuisance sonore

- Choisissez un emplacement qui soit en mesure de supporter le poids de l'appareil, afin qu'il puisse fonctionner silencieusement.
- Choisissez un emplacement où l'air expulsé de l'unité extérieure et le bruit de fonctionnement de l'appareil ne seront pas source de nuisance pour vos voisins.
- Ne placez aucun obstacle en face de la bouche de sortie de l'air de l'unité extérieure sous peine d'accroître le niveau sonore.

### Caractéristiques du dispositif de protection

Attendez au moins 3 minutes avant de redémarrer l'unité après avoir arrêté son fonctionnement ou changé de mode pendant le fonctionnement. Après avoir branché et allumé l'appareil, il se peut que 20

secondes s'écoulent avant qu'il ne se mette en marche. S'il a complètement cessé de fonctionner, appuyez à nouveau sur la touche **ON/OFF** (Marche/Arrêt) pour le redémarrer. Il conviendra de régler à nouveau le minuteur si la fonction a été annulée.

### Caractéristiques du mode COOLING (Refroidissement)

#### Anti-freezing (anti-gel)

Lorsque la température de l'échangeur de chaleur de l'unité intérieure atteint 0° ou une température inférieure, le compresseur cesse de fonctionner pour protéger l'appareil.

### Caractéristiques du mode HEATING (Chauffage)

#### Préchauffage

Afin d'éviter que de l'air froid ne soit diffusé, 2 à 5 minutes sont nécessaires pour préchauffer l'unité intérieure lors du démarrage du mode **CHAUFFAGE**. Le ventilateur de l'unité intérieure ne fonctionne pas pendant le préchauffage.

#### Dégivrage

En mode **HEATING** (Chauffage), l'appareil dégivre automatiquement pour accroître les performances. Cette procédure dure généralement de 6 à 10 minutes. Pendant le dégivrage, le ventilateur est désactivé et l'indicateur de fonctionnement clignote. Dès que le dégivrage est terminé, l'appareil restaure automatiquement le mode **CHAUFFAGE**.

# ENTRETIEN

## Nettoyage du panneau avant de l'unité intérieure

### 1. Débranchement de l'appareil de l'alimentation secteur

Éteignez d'abord l'appareil avant de le débrancher de l'alimentation secteur.

### 2. Retrait du panneau avant

Ouvrez le panneau avant comme indiqué par la flèche (Fig.A). Tirez fortement sur les encoches présentes sur les côtés du panneau avant pour extraire celui-ci. (Fig.B).

### 3. Nettoyage du panneau avant

Nettoyez-le à l'aide d'un linge doux et sec. Utilisez de l'eau tiède (inférieure à 40 °C) pour nettoyer l'appareil s'il est particulièrement sale. Après le nettoyage, laissez-le sécher.

### 4. Repose et fermeture du panneau avant.

Réinstallez et fermez le panneau avant en le poussant vers le bas.

#### Remarque :

- **N'utilisez pas de substances, telles que l'essence ou de la poudre à polir, pour nettoyer l'appareil.**
- **Ne projetez pas d'eau sur l'unité intérieure**  
**Danger ! Choc électrique !**

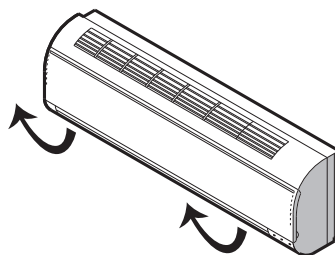

Fig. A

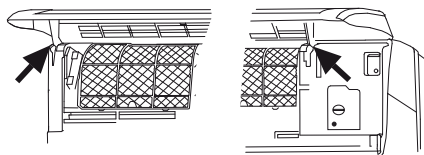

Fig. B

## Nettoyage du filtre à air

Il est nécessaire de nettoyer le filtre à air au bout de 100 heures d'utilisation environ. Nettoyez le filtre à air tous les quinze jours si le climatiseur fonctionne dans un environnement extrêmement poussiéreux.

### 1. Débranchement de l'appareil de l'alimentation secteur

Éteignez d'abord l'appareil avant de le débrancher de l'alimentation secteur.

### 2. Retrait du filtre à air (Fig.C).

1. Ouvrez le panneau avant.
2. Appuyez délicatement sur la poignée du filtre.
3. Dégagez le filtre en le faisant glisser.

### 3. Nettoyage du filtre à air (Fig.D)

Si le filtre est particulièrement sale, nettoyez-le à l'aide d'une solution d'eau tiède additionnée d'un peu de détergent neutre.

Après le nettoyage, laissez-le sécher.

### 4. Repose du filtre et fermeture du panneau avant.

#### Remarque :

- **Pour éviter toute blessure corporelle, ne touchez pas aux pales de l'unité intérieure avec les doigts après avoir retiré le filtre.**
- **Ne tentez pas de nettoyer l'intérieur du climatiseur par vous-même.**
- **Ne lavez pas le filtre en machine.**

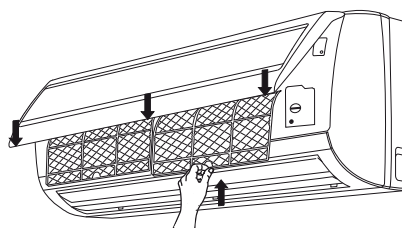

Fig. C

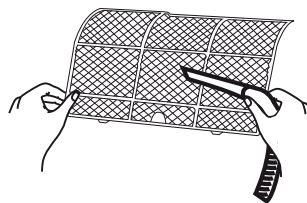

Fig. D

# CHARTE DE DEPANNAGE

Les problèmes de fonctionnement sont souvent dus à des causes mineures. Veuillez contrôler et vous reporter à la charte ci-après avant de contacter le service après-vente. Cela vous permettra de gagner du temps et d'éviter des dépenses superflues.

Problème	Analyse
Le climatiseur ne démarre pas.	<ul style="list-style-type: none"> <li>Le dispositif de protection ou le fusible a-t-il sauté ?</li> <li>Attendez 3 minutes avant de redémarrer le climatiseur, il se peut que le dispositif de protection empêche l'appareil de fonctionner.</li> <li>Les piles de la télécommande ne sont-elles déchargées ?</li> <li>La fiche est-elle correctement insérée dans la prise ?</li> </ul>
Le climatiseur ne refroidit (ne chauffe) pas.	<ul style="list-style-type: none"> <li>Le filtre à air est-il encrassé ?</li> <li>Les bouches d'entrée et de sortie de l'air du climatiseur ne sont-elles pas obstruées ?</li> <li>La température est-elle réglée correctement ?</li> <li>Y a-t-il une porte ou une fenêtre ouverte ?</li> </ul>
La commande ne produit aucun effet.	<ul style="list-style-type: none"> <li>Le fonctionnement n'a-t-il pas été perturbé par des parasites (causés par la forte présence d'électricité statique, une variation de la tension d'alimentation) ? Si vous constatez un fonctionnement anormal, débranchez le cordon d'alimentation et rebranchez après 2 à 3 secondes.</li> </ul>
Le climatiseur ne démarre pas immédiatement.	<ul style="list-style-type: none"> <li>Si vous changez de mode pendant le fonctionnement, le nouveau mode sélectionné s'activera au bout de 3 minutes.</li> </ul>
Dégagement d'une odeur particulière	<ul style="list-style-type: none"> <li>La cause pourrait ne pas être le climatiseur, mais l'odeur d'un meuble, d'une cigarette, etc., qui est aspirée dans l'unité et rejetée dans l'air.</li> </ul>
Bruit d'eau qui coule	<ul style="list-style-type: none"> <li>Ce phénomène est normal : il s'agit du liquide de refroidissement qui se déplace à l'intérieur du climatiseur.</li> <li>Il peut s'agir du bruit émit pendant le dégivrage en mode Chauffage.</li> </ul>
Bruit de craquement	<ul style="list-style-type: none"> <li>Ce bruit peut être produit par la dilatation ou la contraction du panneau avant suite aux variations de température.</li> </ul>
De la buée s'échappe par la bouche de sortie du climatiseur.	<ul style="list-style-type: none"> <li>De la buée est-elle présente dans la pièce à basse température ? Ce phénomène est normal et est dû à l'air froid déchargé par l'unité intérieure pendant le fonctionnement en mode <b>REFROIDISSEMENT</b> ou <b>DÉSHUMIDIFICATION</b>.</li> </ul>
L'indicateur de fonctionnement est allumé mais le ventilateur de l'unité intérieure n'est pas activé.	<ul style="list-style-type: none"> <li>L'unité est en train de passer du mode Chauffage au mode Dégivrage. L'indicateur s'éteindra et l'appareil retournera au mode Chauffage.</li> </ul>

**Remarque : Si le problème persiste, éteignez l'appareil et débranchez-le de l'alimentation secteur. Faites appel à un centre d'assistance agréé Whirlpool. Ne tentez jamais de déplacer, de réparer, de démonter ou de modifier l'appareil par vous-même.**

# INSTRUCTIONS D'INSTALLATION

## Schéma d'installation

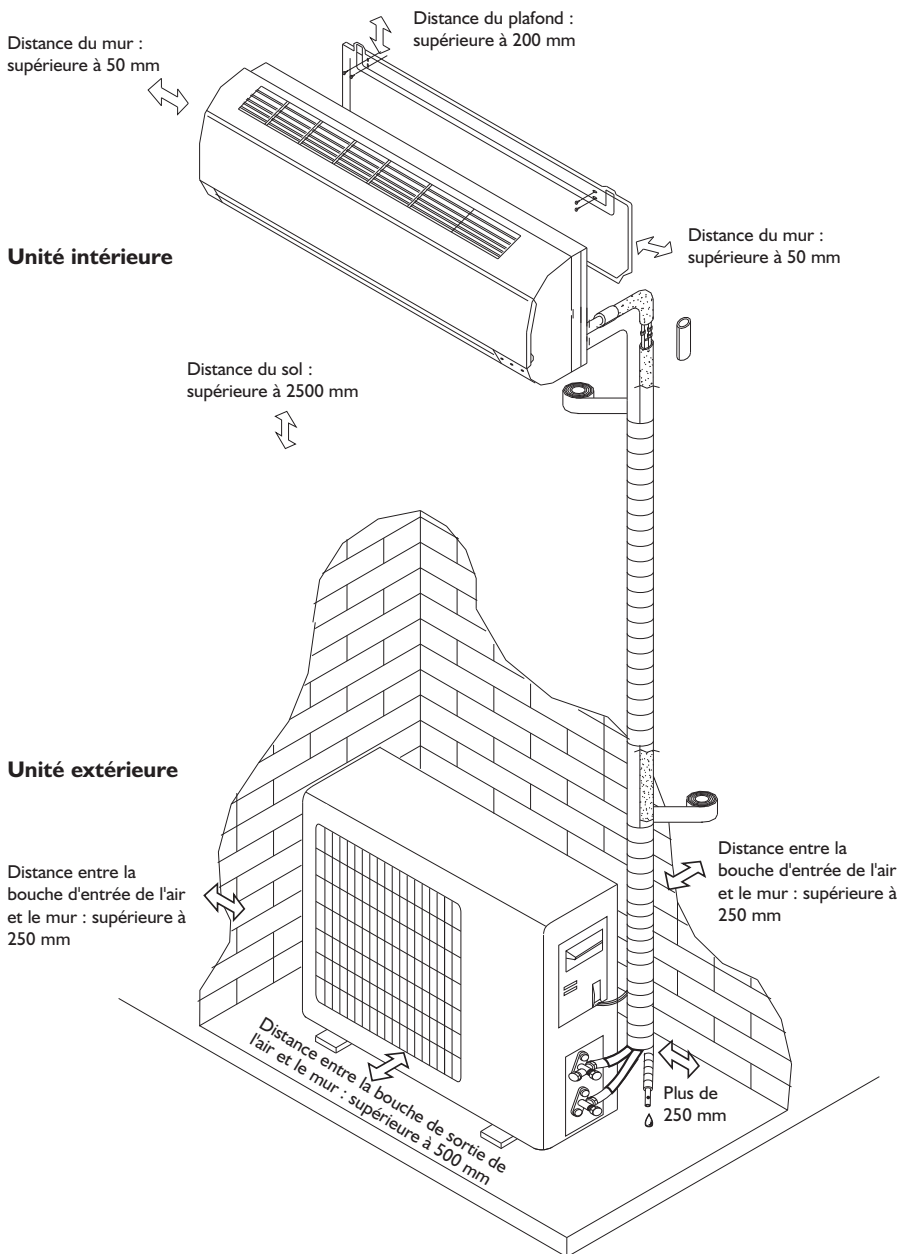

**REMARQUE :** La figure représentée ci-dessus est fournie à titre indicatif. Il se peut que l'unité dont vous avez fait l'acquisition présente des différences. La pose doit être réalisée par du personnel agréé uniquement, conformément aux normes relatives aux installations électriques en vigueur dans le pays d'utilisation.



## Choix du meilleur emplacement

### Emplacement pour installer l'unité intérieure

- Choisissez un endroit ne présentant aucun obstacle à proximité de la bouche de sortie de l'air et où l'air peut aisément être diffusé dans tous les coins de la pièce.
- Choisissez un endroit où les tuyaux peuvent être disposés de façon aisée au niveau des orifices pratiqués dans le mur.
- Respectez les distances requises par rapport au plafond et au mur, conformément au schéma d'installation.
- Choisissez un endroit où le filtre à air peut être retiré aisément.
- Installez l'unité et utilisez la télécommande à 1 m ou plus de la télévision, de la radio, etc.
- Pour éviter les effets d'une ampoule fluorescente, installez l'unité le plus loin possible de celle-ci.
- Ne placez aucun objet à proximité de la bouche d'entrée de l'air susceptible d'obstruer celle-ci.
- Choisissez un endroit en mesure de supporter le poids de l'appareil et non susceptible d'augmenter le niveau sonore et les vibrations.
- L'unité intérieure ne doit pas être installée dans des pièces utilisées comme buanderie.

### Emplacement pour installer l'unité extérieure

- Installez l'unité intérieure dans un endroit approprié et bien ventilé.
- Évitez de l'installer à un endroit où des fuites de gaz pourraient se produire.
- Respectez la distance par rapport au mur, conformément au schéma d'installation.
- La distance séparant l'unité intérieure de l'unité extérieure doit être de 5 mètres, et peut atteindre un maximum de 15 mètres avec une charge de produit de refroidissement supplémentaire.
- N'installez pas l'unité extérieure dans un endroit poussiéreux ou gras, à proximité d'une sortie de gaz de vulcanisation.
- Évitez de l'installer le long de la route où elle pourrait être éclaboussée par de l'eau boueuse.
- Installez-la sur une base fixe qui empêchera toute augmentation du niveau sonore.
- Choisissez un endroit où la bouche de sortie de l'air ne sera pas obstruée.
- Le lieu d'installation devra pouvoir supporter le poids et les vibrations de l'unité extérieure, et garantir une installation sans danger.
- Choisissez un endroit où l'évacuation de l'eau ne posera aucun problème.

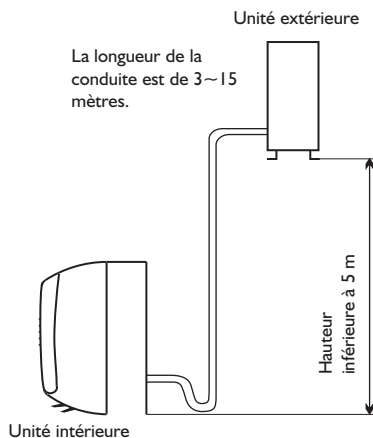
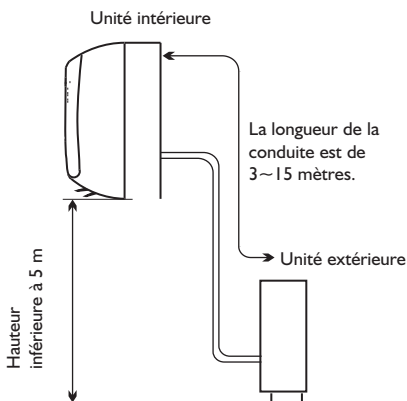

Modèle	Longueur d'une conduite standard (m)	Longueur maximale de la conduite (m)	Limite de la différence d'élévation H (m)	Quantité de réfrigérant supplémentaire requise si la longueur du tuyau dépasse 5 m (g/m)
9K/12K/18K	5	15	5	20

# CONSEILS EN MATIÈRE D'INSTALLATION

## Avant de procéder à l'installation

1. Veuillez lire attentivement le présent manuel avant d'installer l'appareil.
2. Le climatiseur doit être installé par un professionnel, conformément aux réglementations applicables localement en matière d'installations électriques et aux instructions fournies dans ce manuel.
3. Tout changement de la position d'installation devra être réalisé par des professionnels.
4. Vérifiez que l'appareil n'a pas été endommagé pendant le transport.
5. Effectuez le montage en positionnant les parties en mouvement les plus basses de l'unité intérieure à au moins 2,5 m du sol.
6. Une fois l'installation terminée, le consommateur est tenu de faire fonctionner l'appareil correctement et de l'entretenir comme il se doit, conformément aux instructions figurant dans le présent manuel.

# CONSIGNES DE SÉCURITÉ

1. L'alimentation électrique doit respecter la tension nominale ; le climatiseur doit disposer d'un circuit spécial. La plage de tensions acceptables est de 90%~110% (tension nominale). Le diamètre du cordon d'alimentation doit respecter les exigences spécifiées.
2. L'alimentation électrique de l'utilisateur devra disposer d'une borne de terre en bon état de fonctionnement. Il est interdit de relier le fil de mise à la terre à : 1) Un tuyau d'arrivée d'eau 2) Une conduite de gaz 3) Un tuyau d'égout 4) Toute autre position considérée comme dangereuse
3. Vérifiez que la mise à la terre a été correctement effectuée par un professionnel, et qu'un fil de masse est relié au système spécial de mise à la masse du bâtiment. Le secteur doit disposer d'une protection contre la dispersion électrique et d'un commutateur de débit d'air doté d'une capacité suffisante (veuillez vous reporter au tableau suivant). Le commutateur de débit d'air doit également être équipé d'un déclencheur magnétique et thermique, de manière à protéger l'appareil en cas de court-circuit ou de surcharge.
4. Assurez-vous que le cordon d'alimentation est suffisamment long pour permettre un branchement correct de l'appareil. N'utilisez pas de rallonge.
5. Si le cordon d'alimentation est endommagé, faites-le remplacer par le fabricant, un représentant agréé ou toute personne qualifiée, afin d'éviter tout risque éventuel.
6. Un disjoncteur omnipolaire présentant une distance entre les contacts d'au moins 3 mm dans tous les pôles doit être connecté au câblage fixe.
7. Tout risque d'électrocution peut engendrer des blessures, voire la mort : débranchez toutes les alimentations avant de procéder à la réparation ou à l'entretien.
8. Le branchement du cordon d'alimentation et la connexion du câble entre l'unité intérieure et l'unité extérieure doivent être conformes au schéma d'installation apposé sur l'appareil.
9. Une fois l'installation terminée, les utilisateurs ne devront plus avoir accès aux composants électriques.
10. Pour éviter tout risque dû au poids, deux personnes ou plus sont nécessaires pour déplacer et installer l'appareil.
11. Après avoir déballé le climatiseur, conservez tous les matériaux d'emballage hors de portée des enfants.

Type	Modèle	Capacité du commutateur de débit d'air requise
Marche/Arrêt	9k	10A
	12k	16A
	18k	25A
	24k	32A

# INSTALLATION DE L'UNITÉ INTÉRIEURE

## 1. Installation du support de montage

- L'endroit du support de montage doit être choisi en fonction de l'emplacement de l'unité intérieure et de l'orientation des conduites.
- Ajustez le support de montage à l'horizontale à l'aide d'un dispositif d'inclinaison ou d'un fil à plomb.
- Forez des trous de 32 mm de profondeur pour fixer la plaque.
- Introduisez les chevilles en plastique dans les trous, puis fixez le support de montage à l'aide de vis filetées.
- Vérifiez que le support de montage est solidement fixé.  
Percez un trou pour le passage de la tuyauterie.

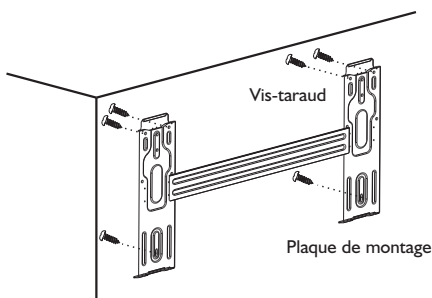

**REMARQUE :** La forme de votre support de montage peut être différente de celle qui est représentée ci-dessus. La méthode d'installation reste toutefois identique.

## 2. Perçage d'un trou pour la tuyauterie

- Déterminez la position du trou pour le passage de la tuyauterie en fonction de l'emplacement du support de montage..
- Percez un trou sur la paroi. Le trou doit être légèrement incliné vers l'extérieur.
- Installez un manchon dans l'orifice du mur pour maintenir celui-ci propre et ordonné.

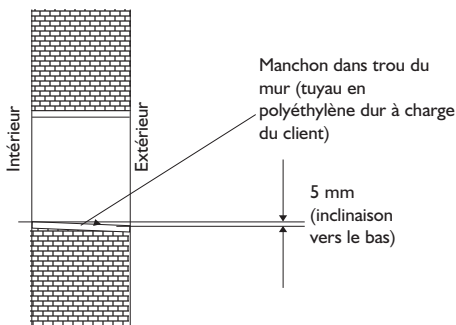

## 3. Installation de la tuyauterie de l'unité intérieure

- Introduisez la tuyauterie (tuyaux pour liquide et gaz) et les câbles à travers l'orifice aménagé dans le mur de l'extérieur, ou introduisez-les de l'intérieur après avoir terminé les branchements de la tuyauterie et des câbles de l'unité intérieure pour pouvoir ensuite procéder au raccordement à l'unité extérieure.
- Voyez s'il est nécessaire ou non de scier la partie en plastique, en fonction de la direction de la tuyauterie (comme illustré ci-dessous).

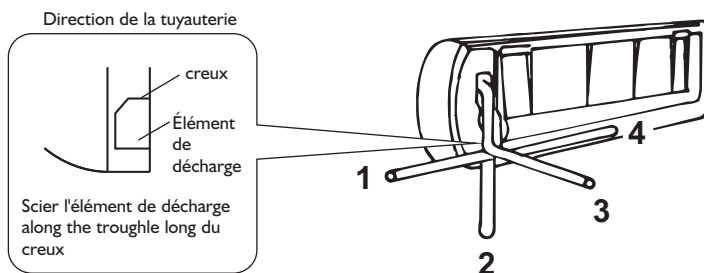

### REMARQUE :

Lorsque vous fixez le tuyau dans les directions 1, 2 ou 4, sciez la partie en plastique correspondante de la base de l'unité intérieure.

- Après avoir branché la tuyauterie comme il convient, installez le tuyau de vidange. Puis branchez le câble d'alimentation. Une fois le branchement terminé, appliquez un matériau isolant autour de la tuyauterie, des câbles et du tuyau de vidange.

**REMARQUE :** Ne branchez pas l'appareil à l'alimentation secteur pendant l'installation.

## REMARQUE IMPORTANTE :

### Isolation thermique des joints des conduites :

Appliquez un matériau isolant autour des joints des conduites, puis recouvrez-les d'une bande de vinyl.

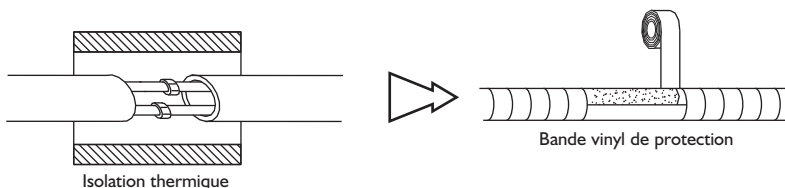

### Tuyauterie avec isolation thermique :

- Placez le tuyau de vidange sous la tuyauterie.
- Matériau d'isolation : mousse polyéthylène de plus de 6 mm d'épaisseur.

**REMARQUE :** Le tuyau de vidange doit être préparé par l'utilisateur.

- Le tuyau de vidange doit être orienté vers le bas pour faciliter l'évacuation. Veillez à ne pas tordre le tuyau d'évacuation, laissez-le bouger librement et n'immergez pas son embout de sortie dans l'eau. Si vous prolongez le tuyau de vidange et branchez la rallonge à la conduite de vidange, vérifiez que celle-ci est isolée thermiquement lorsque vous l'introduisez dans l'unité intérieure.
- Lorsque la tuyauterie est orientée vers la droite, les conduites, le câble d'alimentation et le tuyau de vidange doivent être isolés thermiquement et fixés à l'arrière de l'appareil.

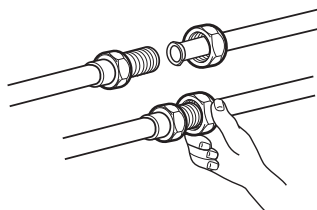
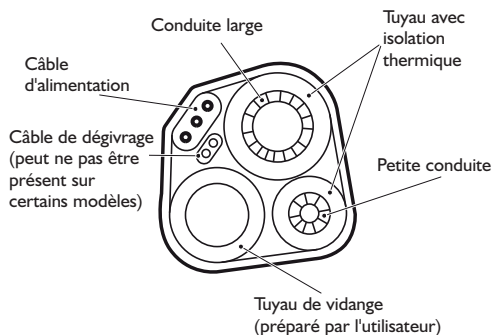

### Branchement de la tuyauterie :

- Raccordez les conduites de l'unité intérieure à l'aide de deux clés. Faites particulièrement attention au couple à appliquer, comme illustré ci-dessous, pour éviter toute déformation et tout endommagement des conduites, des raccords et des écrous évasés.
- Serrez d'abord à la main, puis utilisez les clés.

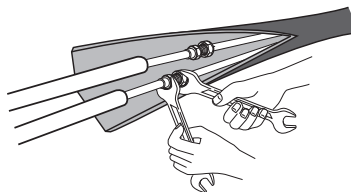

Dimension de la conduite	Couple	Largeur d'écrou	Épaisseur min.
Côté liquide (1/4 pouce)	1.5~2kg.m	17mm	0.5mm
Côté liquide (3/8 pouce)	3.1~3.5kg.m	22mm	0.6mm
Côté gaz (3/8 pouce)	3.1~3.5kg.m	22mm	0.6mm
Côté gaz (1/2 pouce)	5.0~5.5kg.m	24mm	0.8mm
Côté gaz (5/8 pouce)	6.0~6.5kg.m	27mm	0.8mm

#### 4. Branchement du câble

##### • Unité intérieure

- 1) Ouvrez le panneau avant, déposez la plaque de revêtement et desserrez la vis.
- 2) Branchez le cordon d'alimentation à l'unité intérieure en connectant les fils aux bornes respectives du tableau de commande, comme indiqué ci-après.
- 3) Fixez le cordon d'alimentation sur le tableau de commande à l'aide d'un collier.
- 4) Réinstallez la plaque de revêtement et serrez la vis.

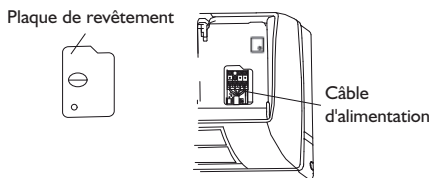

**REMARQUE :** (selon le modèle) Il est nécessaire de retirer le meuble pour réaliser les connexions avec les bornes de l'unité intérieure.

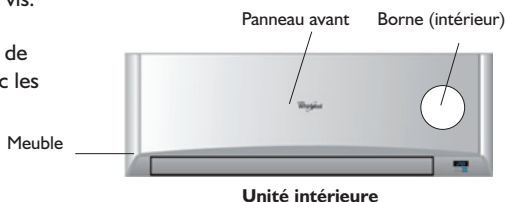

##### • Unité extérieure

- 1) Retirez la porte d'accès de l'unité en desserrant la vis. Branchez les fils sur les bornes respectives du tableau de commande, conformément aux connexions de l'unité intérieure.
- 2) Fixez le cordon d'alimentation sur le tableau de commande à l'aide d'un collier.
- 3) Remplacez la porte d'accès dans sa position d'origine et serrez la vis.
- 4) Installez un disjoncteur approuvé pour les modèles 24K entre la source d'alimentation et l'unité. Un dispositif de coupure garantissant une déconnexion de toutes les lignes d'alimentation doit être installé.

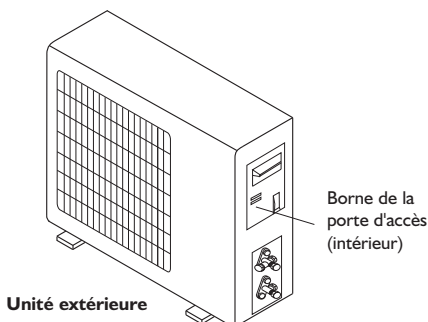

#### ATTENTION :

1. Vérifiez que la couleur des câbles et que le nombre de bornes de l'unité extérieure correspondent à ceux de l'unité intérieure.
2. Utilisez un circuit d'alimentation séparé, servant uniquement au climatiseur. Pour connaître la méthode à suivre pour l'installation électrique, reportez-vous au schéma du circuit apposé sur l'appareil.
3. Vérifiez que les spécifications du câble sont conformes aux indications du tableau ci-après.
4. Vérifiez les fils et assurez-vous qu'ils sont fixés solidement après avoir branché le câble. Le câble doit être fixé solidement à l'aide d'un collier.
5. Si l'appareil est installé dans une zone humide, veillez à installer un disjoncteur avec détecteur de fuite au sol.

#### Spécifications du câble

Type	Capacité (Btu/h)	Câble de connexion	Câble d'alimentation	Circuit d'alimentation principal(Remarque)
Marche/ Arrêt	9k	H05VV-F, 3G x 1.0 mm <sup>2</sup> / 1.5 mm <sup>2</sup>	H05RN-F, 3G x 1.0 mm <sup>2</sup> H05RN-F, 2G x 0.75 mm <sup>2</sup>	Vers l'unité intérieure
	12k	H05VV-F, 3G x 1.0 mm <sup>2</sup> / 1.5 mm <sup>2</sup>	H05RN-F, 3G x 1.0 mm <sup>2</sup> H05RN-F, 2G x 0.75 mm <sup>2</sup>	Vers l'unité intérieure
	18k	H05VV-F, 3G x 1.5 mm <sup>2</sup> / 2.5 mm <sup>2</sup>	H07RN-F, 3G x 1.5 mm <sup>2</sup> / 2.5 mm <sup>2</sup> H05RN-F, 2G x 0.75 mm <sup>2</sup>	Vers l'unité intérieure
	24k	H05VV-F, 3G x 1.5 mm <sup>2</sup> / 2.5 mm <sup>2</sup>	H07RN-F, 3G x 1.5 mm <sup>2</sup> / 2.5 mm <sup>2</sup> H05RN-F, 2G x 0.75 mm <sup>2</sup>	Vers l'unité intérieure

# SCHÉMA ÉLECTRIQUE

- Modèles 9K/12K/18K/24K

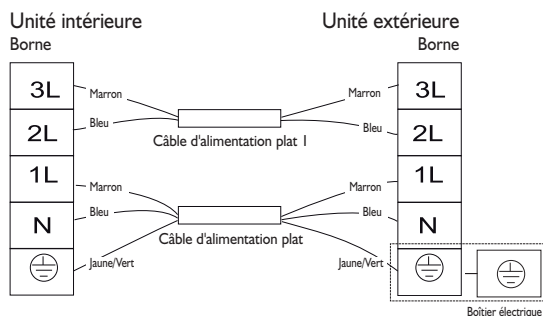

## Remarque :

Pour les modèles 9k et 12k, l'alimentation est raccordée à partir de l'unité intérieure, à l'aide d'une fiche. Pour les modèles 18K et 24K, l'alimentation est raccordée à partir de l'unité intérieure, à l'aide d'un disjoncteur.

Pour certains modèles, le fil de terre peut être raccordé directement au bornier.

- Câble de dégivrage (uniquement pour les climatiseurs avec pompe à chaleur, pièce en option)

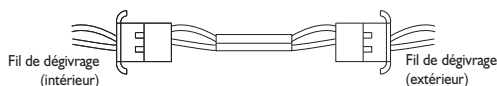

## Câble de dégivrage (pour les modèles avec pompe à chaleur uniquement)

Après la connexion, enroulez soigneusement un ruban de protection autour du fil de dégivrage et placez le connecteur à l'intérieur de l'unité.

# INSTALLATION DE L'UNITÉ EXTÉRIÈRE

## 1. Installation de l'orifice et du tuyau d'évacuation

Lorsque l'unité extérieure est en mode Chauffage, la condensation est évacuée à partir de cette unité. Afin de ne pas gêner vos voisins et de protéger l'environnement, installez un orifice et un tuyau d'évacuation pour orienter l'eau issue de la condensation. Il suffit pour cela d'installer l'orifice d'évacuation sur le châssis de l'unité extérieure, puis de brancher un tuyau d'évacuation sur l'orifice, comme illustré sur la figure de droite.

## 2. Installer et fixer l'unité extérieure

Fixez l'unité intérieure sur une surface plane et solide à l'aide de boulons et d'écrous. Si vous installez l'unité extérieure à même le mur ou au plafond, assurez-vous que le support soit fixé correctement afin d'éviter que des vibrations importantes ou un vent fort ne le fassent trembler.

## 3. Branchement de la tuyauterie de l'unité extérieure

- Retirez les chapeaux des vannes 2 voies et 3 voies.
- Branchez les conduites aux vannes 2 voies et 3 voies séparément et appliquez le couple de serrage requis.

## 4. Branchement des câbles de l'unité extérieure (voir page précédente)

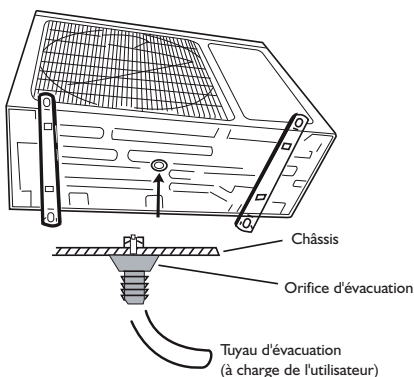

# PURGE DE L'AIR

L'air imprégné d'humidité qui stagne dans le cycle de refroidissement peut entraîner une panne du compresseur. Après avoir raccordé les unités intérieure et extérieure, purgez l'air et éliminez les moisissures du cycle de refroidissement à l'aide d'une pompe à vide, comme illustré ci-dessous.

**Remarque :** En raison de la pression élevée qui règne à l'intérieur du système et également pour protéger l'environnement, assurez-vous de ne pas rejeter le réfrigérant directement dans l'atmosphère.

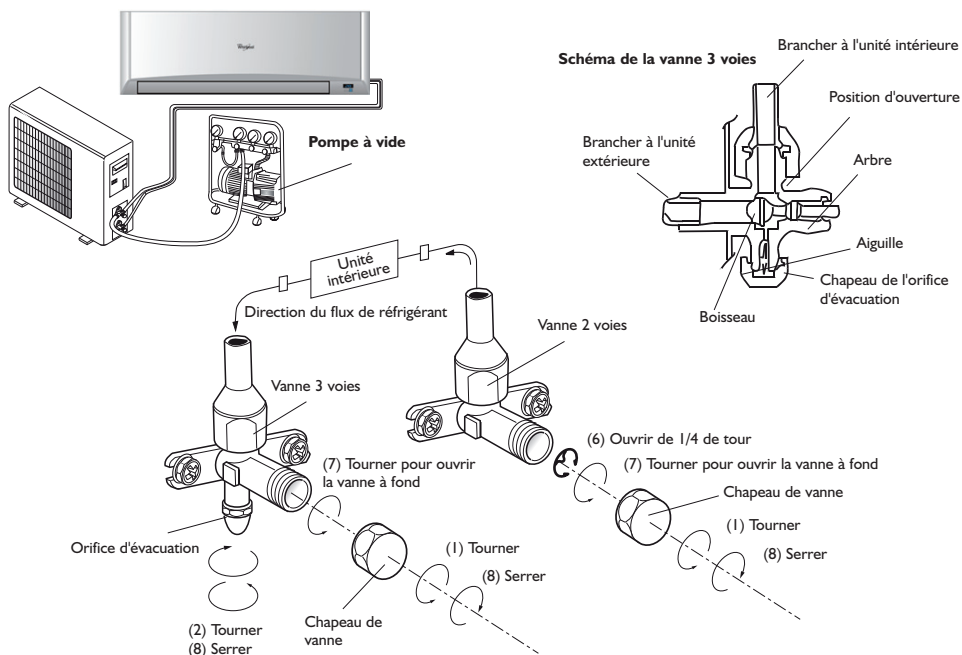

## Comment purger les tuyaux d'air :

1. Dévissez et déposez les chapeaux des vannes 2 voies et 3 voies.
2. Dévissez et déposez le chapeau du robinet de service.
3. Branchez le tuyau flexible de la pompe à vide sur le robinet de service.
4. Actionnez la pompe à vide pendant 10 à 15 minutes jusqu'à ce qu'elle atteigne un vide absolu de 10 mm Hg.
5. Avec la pompe à vide en marche, fermez le bouton de basse pression sur le collecteur de la pompe à vide. Puis arrêtez la pompe à vide.
6. Ouvrez la vanne 2 voies de 1/4 de tour, puis fermez-la au bout de 10 secondes. Vérifiez que les raccords ne présentent pas de fuite à l'aide d'un savon liquide ou d'un détecteur de fuites électronique.
7. Tournez les tiges des vannes 2 voies et 3 voies. Débranchez le tuyau flexible de la pompe à vide.
8. Réinstallez et serrez tous les chapeaux de vannes.

# SERVICE APRÈS-VENTE

## Avant de contacter le Service Après-Vente :

1. Essayez de résoudre le problème par vous-même en consultant le chapitre "Charte de dépannage".
2. Éteignez l'appareil, puis rallumez-le pour voir si le problème a disparu.

## Si le problème persiste après avoir effectué tous les contrôles cités ci-dessus, contactez le Service Après-vente.

Veillez communiquer :

- une brève description de la panne ;
- le modèle exact du climatiseur ;
- le code d'identification de l'appareil (numéro figurant après le mot Service sur la plaque signalétique adhésive apposée à l'intérieur ou dans le bas de l'unité intérieure).

Le code d'identification est également indiqué dans le livret de garantie ;

- votre adresse complète ;
- votre numéro de téléphone.

Si une réparation est nécessaire, faites appel à un **Service Après-vente** agréé. Vous aurez ainsi la garantie qu'il sera fait usage de pièces détachées d'origine et que la réparation sera effectuée correctement.

**Il sera nécessaire que vous présentiez la facture originale. Le non-respect de ces instructions peut nuire à la sécurité et à la qualité de l'appareil.**

**SERVICE** 0000 000 00000

