

WORX®



20V MAX LITHIUM

20V Cordless Drill / Driver

EN

P05

Perceuse/tournevis sans fil 20V

F

P12

20 Voltios taladro inalámbrico

ES

P20



HELPLINE NUMBER
NUMERO DU SERVICE D'ASSISTANCE
NUMERO DE LINEA DE AYUDA
1-866-354-WORX (9679)

WX169L



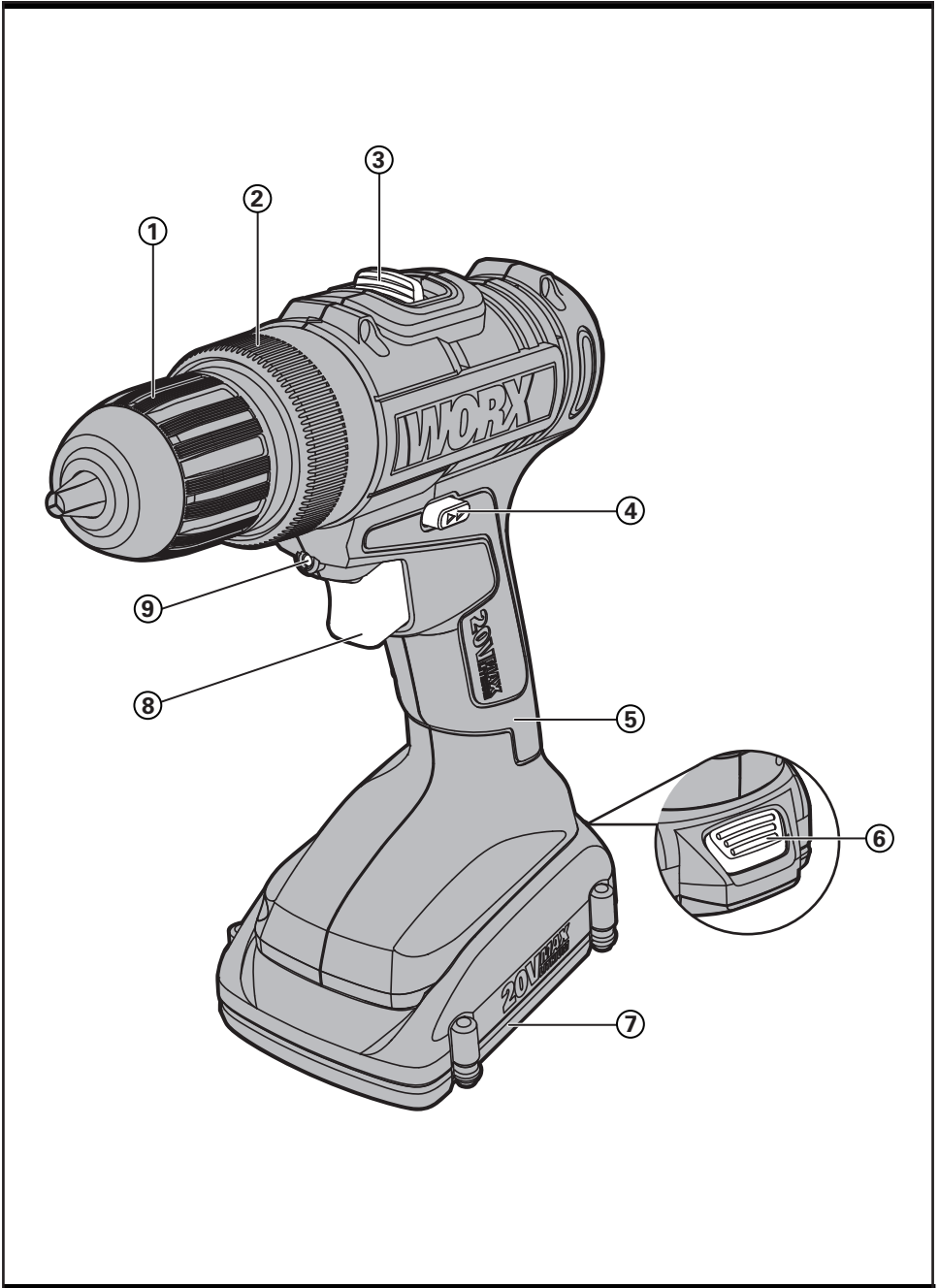

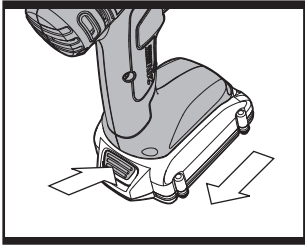

A

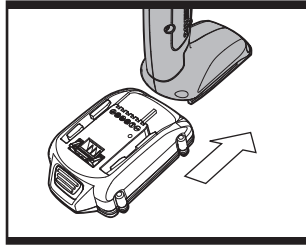

B

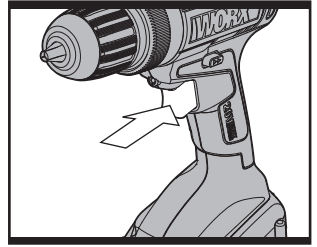

C

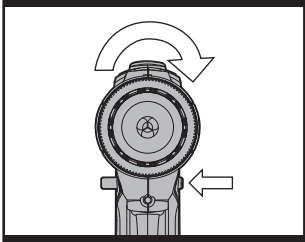

D1

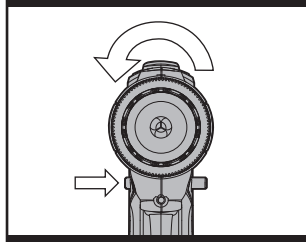

D2

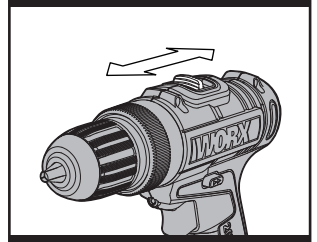

E

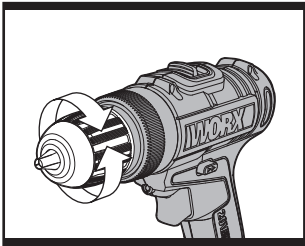

F

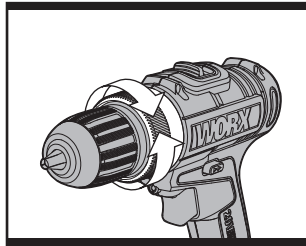

G

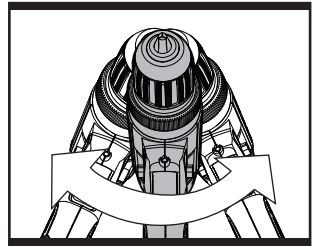

H

- 1. KEYLESS CHUCK**
- 2. TORQUE ADJUSTMENT RING**
- 3. TWO-SPEED GEAR CONTROL**
- 4. FORWARD/REVERSE ROTATION CONTROL**
- 5. SOFT GRIP HANDLE**
- 6. BATTERY PACK RELEASE BUTTON**
- 7. BATTERY PACK**
- 8. ON/OFF SWITCH**
- 9. LED LIGHT**

TECHNICAL DATA

Charger voltage	100-240V~50/60Hz	
Rated voltage	20V --- Max*	
No load speed	0-350/0-1300/min	
Number of clutch positions	15+1	
Max torque	265 in-lbs	
Chuck capacity	3/8"	
Max. drilling capacity	Steel	3/8"
	Wood	1"
Machine weight	2.8lbs	

*Voltage measured without workload. Initial battery voltage reaches maximum of 20 volts. Nominal voltage is 18 volts.

ACCESSORIES

- | | |
|-------------------------------------|----------|
| 1.5 Ah Battery Pack (WA3520) | 1 |
| Charger (WA3732) | 1 |

Not all the accessories illustrated or described are included in standard delivery.

We recommend that you purchase your accessories from the same store that sold you the tool. Use good quality accessories marked with a well-known brand name. Choose the type according to the work you intend to undertake. Refer to the accessory packaging for further details. Store personnel can assist you and offer advice.

WARNING: Some dust created by power sanding, sawing, grinding, drilling and other construction activities contains chemicals known to the state of California to cause cancer, birth defects or other reproductive harm. Some examples of these chemicals are:

- Lead from lead-based paints;
- Crystalline silica from bricks and cement and other masonry products and
- Arsenic and chromium from chemically-treated lumber.

Your risk from these exposures varies, depending on how often you do this type of work. To reduce your exposure to these chemicals, work in a well ventilated area, and work with approved safety equipment, such as those dust masks that are specially designed to filter out microscopic particles.

GENERAL POWER TOOL SAFETY WARNINGS

WARNING: Read all safety warnings and instructions. Failure to follow the warnings and instructions may result in electric shock, fire and/or serious injury.

Save all warnings and instructions for future reference.

The term power tool in the warnings refers to your electric (corded) power tool or battery-operated (cordless) power tool.

1. WORK AREA SAFETY

- Keep work area clean and well lit.** Cluttered or dark areas invite accidents.
- Do not operate power tools in explosive atmospheres, such as in the presence of flammable liquids, gases or dust.** Power tools create sparks which may ignite the dust or fumes.
- Keep children and bystanders away while operating a power tool.** Distractions can cause you to lose control.

2. ELECTRICAL SAFETY

- Power tool plugs must match the outlet. Never modify the plug in**

any way. Do not use any adapter plugs with grounded power tools.

Unmodified plugs and matching outlets will reduce risk of electric shock.

- Avoid body contact with grounded surfaces such as pipes, radiators, ranges and refrigerators.** There is an increased risk of electric shock if your body is grounded.
- Do not expose power tools to rain or wet conditions.** Water entering a power tool will increase the risk of electric shock.
- Do not abuse the cord. Never use the cord for carrying, pulling or unplugging the power tool. Keep cord away from heat, oil, sharp edges or moving parts.** Damaged or entangled cords increase the risk of electric shock.
- When operating a power tool outdoors, use an extension cord suitable for outdoor use marked "W-A" or "W".** Use of a cord suitable for outdoor use reduces the risk of electric shock.
- If operating a power tool in a damp location is unavoidable, use a Ground Fault Circuit Interrupter (GFCI) protected supply.** Use of a GFCI reduces the risk of electric shock.

3. PERSONAL SAFETY

- Stay alert, watch what you are doing and use common sense when operating a power tool. Do not use a power tool while you are tired or under the influence of drugs, alcohol or medication.** A moment of inattention while operating power tools may result in serious personal injury.
- Use personal protective equipment. Always wear eye protection.** Protective equipment such as dust mask, non-skid safety shoes, hard hat, or hearing protection used for appropriate conditions will reduce personal injuries.
- Prevent unintentional starting. Ensure the switch is in the off-position before connecting to power source and/or battery pack, picking up or**

carrying the tool. Carrying power tools with your finger on the switch or energizing power tools that have the switch on invites accidents.

- d) Remove any adjusting key or wrench before turning the power tool on.** A wrench or a key left attached to a rotating part of the power tool may result in personal injury.
- e) Do not overreach. Keep proper footing and balance at all times.** This enables better control of the power tool in unexpected situations.
- f) Dress properly. Do not wear loose clothing or jewelry. Keep your hair, clothing and gloves away from moving parts.** Loose clothes, jewelry or long hair can be caught in moving parts.
- g) If devices are provided for the connection of dust extraction and collection facilities, ensure these are connected and properly used.** Use of dust collection can reduce dust-related hazards.

4. POWER TOOL USE AND CARE

- a) Do not force the power tool. Use the correct power tool for your application.** The correct power tool will do the job better and safer at the rate for which it was designed.
- b) Do not use the power tool if the switch does not turn it on and off.** Any power tool that cannot be controlled with the switch is dangerous and must be repaired.
- c) Disconnect the plug from the power source and/or the battery pack from the power tool before making any adjustments, changing accessories, or storing power tools.** Such preventive safety measures reduce the risk of starting the power tool accidentally.
- d) Store idle power tools out of the reach of children and do not allow persons unfamiliar with the power tool or these instructions to operate the power tool.**

Power tools are dangerous in the hands of untrained users.

- e) Maintain power tools. Check for misalignment or binding of moving parts, breakage of parts and any other condition that may affect the power tools operation. If damaged, have the power tool repaired before use.** Many accidents are caused by poorly maintained power tools.
- f) Keep cutting tools sharp and clean.** Properly maintained cutting tools with sharp cutting edges are less likely to bind and are easier to control.
- g) Use the power tool, accessories and tool bits etc., in accordance with these instructions and in the manner intended for the particular type of power tool, taking into account the working conditions and the work to be performed.** Use of the power tool for operations different from those intended could result in a hazardous situation.

5. BATTERY TOOL USE AND CARE

- a) Recharge only with the charger specified by the manufacturer.** A charger that is suitable for one type of battery pack may create a risk of fire when used with another battery pack.
- b) Use power tools only with specifically designated battery packs.** Use of any other battery packs may create a risk of injury and fire.
- c) When battery pack is not in use, keep it away from other metal objects, like paper clips, coins, keys, nails, screws or other small metal objects, that can make a connection from one terminal to another.** Shorting the battery terminals together may cause burns or a fire.
- d) Under abusive conditions, liquid may be ejected from the battery; avoid contact. If contact accidentally occurs, flush with water. If liquid contacts eyes, additionally seek medical help.** Liquid ejected from the battery may cause irritation or burns.

6. SERVICE

- a) Have your power tool serviced by a qualified repair person using only**



identical replacement parts. This will ensure that the safety of the power tool is maintained.



ADDITIONAL SAFETY RULES FOR YOUR CORDLESS DRILL

- 1) **Use auxiliary handles supplied with the tool.** Loss of control can cause personal injury.
- 2) **Hold power tool by insulated gripping surfaces, when performing an operation where the cutting accessory may contact hidden wiring.** Cutting accessory contacting a “live” wire may make exposed metal parts of the power tool “live” and could give the operator an electric shock.

GENERAL SAFETY WARNINGS FOR BATTERY PACK

8

- 1)  **WARNING: Risk of fire and burns. Do not disassemble, heat above 100°C (212°F), or incinerate. Do not expose cells or batteries to heat or fire. Avoid storage in direct sunlight.**
- 2) **Dispose of used batteries promptly according to local recycling or waste regulations.**
- 3) **Dispose of used battery promptly. Do not dispose of in fire.**
- 4) **Keep battery out of reach of children and in original package until ready to use.**
- 5) **Never put batteries in mouth. If swallowed, contact your physician or local poison control center.**
- 6)  **CAUTION - The battery used in this device may present a risk of fire or chemical burn if mistreated. Replace battery with (ROCKWELL 16V) only. Use of another battery may present a risk of fire or explosion**

- 7)  **WARNING: Do not use a visibly damaged battery pack or appliance as applicable.**
- 8)  **WARNING: Do not modify or attempt to repair the appliance or the battery pack as applicable.**
- 9) **BATTERY MUST BE RECYCLED.**
- 10) **Recharge only with the charger specified by the manufacturer.** A charger that is suitable for one type of battery pack may create a risk of fire when used with another battery pack.
- 11) **Do not short-circuit a cell or battery. Do not store cells or batteries haphazardly in a box or drawer where they may short-circuit each other or be short-circuited by conductive materials.**
- 12) **Do not subject cells or batteries to mechanical shock.**
- 13) **Keep cells and batteries clean and dry.** Wipe the cell or battery terminals with a clean dry cloth if they become dirty.
- 14) **Secondary cells and batteries need to be charged before use. Always refer to the cell or battery manufacturer's instructions and use the correct charging procedure.**
- 15) **Do not maintain secondary cells and batteries on charge when not in use.**
- 16) **Retain the original cell and battery literature for future reference.**
- 17) **When disposing of secondary cells or batteries, keep cells or batteries of different electrochemical systems separate from each other.**
- 18) Use only the cell or battery in the application for which it was intended.

SYMBOLS



WARNING—To reduce the risk of injury, user must read instruction manual



Warning



Wear ear protection



Wear eye protection



Wear dust mask



Do not expose to rain or water



Do not burn



Li-Ion

Li-Ion battery, separate collection, and battery must be recycled



call2recycle®

POSITEC Inc. has established a partnership with the RBRC Corporation to recycle any Positec batteries with the RBRC-call2recycle seal. For environmental protection, please do not discard batteries in the trash. After the batteries' life cycle is ended, then please call 1-800-822-8837 for a free service that will properly dispose of the battery.

OPERATING INSTRUCTIONS



NOTE: Before using the tool, read the instruction book carefully.



WARNING: Use clamps or another practical way to secure and support the workpiece to a stable platform. Holding the work by hand or against your body leaves it unstable and may lead to loss of control.

1. TO REMOVE OR INSTALL BATTERY PACK (See Fig. A, B)

Depress the Battery Pack Release Button (6) to release and slide the Battery Pack (7) out from your tool. After recharge, slide it back into your tool. A simple push and slight pressure will be sufficient.

2. ON/OFF SWITCH (See Fig. C)

Depress the On/Off switch (8) to start and release it to stop your drill. The On/Off Switch is fitted with a brake function which stops your Chuck immediately when you quickly release the switch.

It is also a variable speed switch that delivers higher speed and torque with increased trigger pressure. Speed is controlled by the amount of switch trigger depression.



WARNING: Do not operate for long periods at low speed because excess heat will be produced internally.

3. SWITCH LOCK

The On/off Switch (8) can be locked in the OFF position. This helps to reduce the possibility of accidental starting when not in use. To lock the On/off Switch, place the Rotation Control in the center position.

4. REVERSIBLE (See Fig. D1, D2)

For drilling and screw driving use forward rotation marked “◀◀” (lever is moved to the left). Only use reverse rotation marked “▶▶” (lever is moved to the right) to remove screws or release a jammed drill bit.



WARNING: Never change the direction of rotation when the Chuck is rotating, wait until it has stopped!

5. TWO-SPEED GEAR CONTROL

(See Fig. E)

The drill has a Two-Speed Gear Control (3) designed for drilling or driving at LO (mark is 1) or HI (mark is 2) speeds. A slide switch is located on top of the drill to select either LO or HI speed. When using the drill in the LO speed range, the speed will decrease and the drill will have greater power and torque. When using the drill in the HI speed range, the speed will increase and the drill will have less power and torque.

Gear I

Low speed range: for screwdriving or working with large drilling diameter

Gear II

High speed range: for working with small drilling diameter

 **WARNING: To prevent gear damage, always allow the chuck to come to a complete stop before changing the direction of rotation.**

6. CHUCK ADJUSTMENT (See Fig. F)

With the chuck facing you, rotate the chuck counterclockwise to open the jaws. Insert the drill bit between the chuck jaws. Rotate the chuck clockwise to tighten the jaws. Insure that the drill bit is seated in the center of the jaws.

7. TORQUE ADJUSTMENT (See Fig. G)

(Screw driving force of your drill driver)

The torque is adjusted by rotating the Torque Adjustment Ring (2). The torque is greater when the Torque Adjustment Ring is set on a higher setting. The torque is less when the Torque Adjustment Ring is set on a lower setting.

Make the setting as follows:

1 - 4	for driving small screws
5 - 9	for driving screws into soft material
10 - 15	for driving screws into soft and hard material
	for heavy drilling

8. AUTOMATIC SPINDLE LOCK

(See Fig. H)

The automatic spindle lock allows you to use it as a regular screwdriver. You can give an extra twist to firmly tighten a screw, loosen a very tight screw or continue working when the battery energy has expired. For manual screwdriver purposes, the chuck is automatically locked when the tool is off.

9. USING THE LED LIGHT

The LED light allows you to keep a clear view under less illuminated circumstances. To turn on the light, press the On/Off switch and make sure the Forward/Reverse Rotation Control is on right/left position. When you release the on/off switch, the Light will go off.

The LED Light is also a battery capacity indicator. It will flash when power gets low.

10. DRILLING

When drilling into a hard smooth surface, use a center punch to mark the desired hole location. This will prevent the drill bit from slipping off center as the hole is started. Hold the tool firmly and place the tip of the bit at the point to be drilled. Depress the switch trigger to start the tool. Move the drill bit into the workpiece, applying only enough pressure to keep the bit cutting. Do not force or apply side pressure to elongate a hole.

 **Tungsten carbide drill bits should always be used for concrete and masonry. When drilling in metal, only use HSS drill bits in good condition. Always use a magnetic bit holder (not included) when using short screwdriver bits. When screw-driving, apply a small quantity of liquid soap or similar to the screw threads to ease insertion.**

11. DISPOSAL OF AN EXHAUSTED BATTERY PACK

 To preserve natural resources, please recycle or dispose of the Battery Pack Li-Ion (7) properly. This Battery Pack contains Lithium batteries. Consult your local waste authority for information regarding available recycling and/or disposal options. Discharge your Battery Pack by operating your drill, then

remove the Battery Pack from the drill housing and cover the Battery Pack connections with heavy-duty adhesive tape to prevent short circuit and energy discharge. Do not attempt to open or remove any of the components.

TROUBLESHOOTING

1. WHY DOES THE DRILL NOT TURN ON WHEN YOU PRESS THE SWITCH?

The Forward/Reverse Rotation Control (4), which is on top of the trigger, is positioned in the lock function. Unlock the Forward/Reverse Rotation Control by putting it into the required rotation position. Push the trigger and the drill will start to rotate.

2. THE DRILL STOPS BEFORE THE SCREW IS COMPLETELY TIGHTENED. WHY?

Verify the torque position of the Torque Adjusting Ring. You can find the Torque Adjusting Ring between the Chuck and the drill body. Position 1 is the lowest torque (screw driving force) and position 15 is the highest torque (screw driving force). Position 16 is for drill operation. Regulate the Torque Adjusting Ring to a higher position to reach the best result.

3. REASONS FOR DIFFERENT BATTERY PACK WORKING TIMES

Charging time problems, as above, and having not used a Battery Pack (8) for a prolonged time will reduce the Battery Pack working time. This can be corrected after several charge and discharge operations by charging & working with your drill. Heavy working conditions such as large screws into hard wood will use up the Battery Pack energy faster than lighter working conditions. Do not re-charge your Battery Pack below 32°F (0°C) and above 113°F (45°C) as this will affect performance.

MAINTENANCE

Your tool requires no additional lubrication or maintenance.

There are no user serviceable parts in your power tool. Never use water or chemical cleaners to clean your power tool. Wipe clean with a dry cloth. Always store your power tool in a dry place. Keep the motor ventilation slots clean. Keep all working controls free of dust. Occasionally you may see sparks through the ventilation slots. This is normal and will not damage your power tool.

- 1. MANDRIN SANS CLÉ**
- 2. NIVEAU DE COUPLE**
- 3. COMMANDE BASSE VITESSE/HAUTE VITESSE DE LA BOÎTE D'ENGRENAGES**
- 4. SÉLECTEUR DE SENS DE ROTATION**
- 5. POIGNÉE SOUPLE**
- 6. MÉCANISME DE RETENUE DU BLOC-PILES**
- 7. BLOC-PILES**
- 8. INTERRUPTEUR MARCHÉ/ARRÊT AVEC COMMANDE DE VITESSE**
- 9. LUMIÈRE DE VISIBILITÉ**

DONNÉES TECHNIQUES

Tension	100-240V~50/60Hz	
Tension nominale	20V $\overline{\text{---}}$ Max*	
Vitesse à vide	0-350/0-1300/min	
Position du couple	15+1	
Couple maximal	265 lb-po	
Calibre du mandrin	10mm(3/8po)	
Diamètres de perçage max	Acier	10mm(3/8po)
	Bois	25mm(1po)
Poids	2.8lbs	

*Tension mesurée hors fonctionnement. La tension initiale de la batterie atteint le maximum de 20 volts. La tension nominale est de 18V.

ACCESSOIRES

Bloc-piles de 1.5 Ah (WA3520)

1

Chargeur (WA3732)

1

Les accessoires illustrés ou décrits ne sont pas tous compris dans le cadre de la livraison standard.

Nous vous recommandons d'acheter tous vos accessoires au même magasin où vous avez acheté l'outil. N'utilisez que des accessoires de bonne qualité et de marque renommée. Choisissez le type d'outil approprié au travail que vous désirez entreprendre. Pour de plus amples renseignements, consultez l'emballage de l'accessoire. Le personnel du magasin peut également vous conseiller.

 **AVERTISSEMENT!** Certaines des poussières produites en utilisant des outils électriques sont considérées par l'État de Californie comme susceptibles de provoquer le cancer, des anomalies congénitales et d'autres problèmes de reproduction. Voici des exemples de ces produits chimiques:

- Plomb issu de peinture à base de plomb
- Silice cristalline issue de briques et du ciment et autres produits de maçonnerie
- Arsenic et chrome issus de bois traité chimiquement

Votre risque de ces expositions varie en fonction de la fréquence à laquelle vous effectuez ce travail. Pour réduire votre exposition à ces produits chimiques, travaillez dans une zone bien ventilée; portez un équipement de sécurité approuvé, tel que des masques antipoussières spécialement conçus pour éliminer les particules microscopiques par filtrage.

AVERTISSEMENTS GENERAUX CONCERNANT LA SECURITE DES OUTILS ELECTRIQUES

 **AVERTISSEMENT! Lisez et assimilez toutes les instructions.**

Le non-respect des instructions ci-après peut entraîner un risque de choc électrique, d'incendie et/ou de blessures graves.

Conservez tous les avertissements et instructions pour pouvoir les consulter ultérieurement.

L'expression « outil électrique » dans tous les avertissements énumérés ci-dessous se réfère à votre outil électrique fonctionnant sur secteur (branché) ou à batterie (sans-fil).

1. AIRE DE TRAVAIL

- a) Veillez à ce que l'aire de travail soit propre et bien éclairée.** Le désordre et le manque de lumière favorisent les accidents.
- b) N'utilisez pas d'outils électriques dans un milieu présentant un risque**

d'explosion, par exemple en présence de liquides, de gaz ou de poussières inflammables. Les outils électriques créent des étincelles qui pourraient enflammer les poussières ou les vapeurs.

- c) Gardez à distance les curieux, les enfants et les visiteurs lorsque vous travaillez avec un outil électrique.** Ils pourraient vous distraire et vous faire faire une fausse manoeuvre.

2. SÉCURITÉ ÉLECTRIQUE

- a) Les fiches des outils électriques doivent correspondre aux prises murales. Ne jamais modifier la fiche de quelque façon que ce soit. Ne pas utiliser de fiches d'adaptation avec des outils électriques mis à la terre (mis à la masse).** Des fiches non modifiées et des prises qui leur correspondent réduiront le risque de choc électrique.
- b) Évitez tout contact corporel avec des surfaces mises à la terre (tuyauterie, radiateurs, cuisinières, réfrigérateurs, etc.).** Le risque de choc électrique est plus grand si votre corps est en contact avec la terre.
- c) N'exposez pas les outils électriques à la pluie ou à l'eau.** La présence d'eau dans un outil électrique augmente le risque de choc électrique.
- d) Ne maltraitez pas le cordon. Ne transportez jamais l'outil par son cordon et ne débranchez jamais la fiche en tirant sur le cordon. N'exposez pas le cordon à la chaleur, à des huiles, à des arrêtes vives ou à des pièces en mouvement.** Un cordon endommagé augmente le risque de choc électrique.
- e) Lorsque vous utilisez un outil électrique à l'extérieur, utilisez un prolongateur adapté à une utilisation en extérieur.** L'utilisation d'un cordon adapté à une utilisation extérieure réduit le risque de choc électrique.
- f) Si vous devez utiliser un outil électrique dans un endroit humide, utilisez un dispositif de courant**

résiduel (RCD) d'alimentation protégée. L'utilisation d'un RCD réduit le risque de choc électrique.

3. SÉCURITÉ DES PERSONNES

- a) Restez alerte, concentrez-vous sur votre travail et faites preuve de bon sens. N'utilisez pas un outil électrique si vous êtes fatigué ou sous l'influence de drogues, d'alcool ou de médicaments.** Un instant d'inattention lors de l'utilisation d'outils électriques peut entraîner des blessures graves.
- b) Utilisez des accessoires de sécurité. Portez toujours une protection oculaire.** De l'équipement de sécurité tel que le masque antipoussière, les chaussures de sécurité antidérapantes, des casques durs ou des protections antibruit utilisés dans des conditions appropriées réduiront les blessures corporelles.
- c) Évitez les démarrages accidentels. Avant d'insérer la batterie dans l'outil, assurez-vous que son interrupteur est en position « OFF » (Arrêt) ou verrouillée.** Le fait de transporter un outil avec le doigt sur la détente/l'interrupteur ou d'insérer la batterie dans un outil dont la détente est en position « ON » (Marche) peut causer un accident.
- d) Retirez les clés de réglage avant de mettre l'outil sous tension.** Une clé restée attachée à une partie mobile de l'outil pourrait entraîner des blessures corporelles.
- e) Ne vous penchez pas trop en avant. Maintenez un bon appui et restez en équilibre en tout temps.** Une bonne stabilité vous permet de mieux réagir à une situation inattendue.
- f) Habillez-vous convenablement. Ne portez ni vêtements flottants ni bijoux. Gardez les cheveux, les vêtements et les gants éloignés des pièces en mouvement.** Les vêtements flottants, les bijoux ou les cheveux longs risquent d'être happés par des pièces en mouvement.

- g) Si un sac de récupération de la poussière est fourni avec un connecteur pour aspirateur, assurez vous qu'il est correctement relié et utilisé de façon appropriée.** L'utilisation de ce système réduit les dangers physiques et physiologiques liés à la poussière.

4. UTILISATION ET ENTRETIEN DE L'OUTIL

- a) Ne forcez pas l'outil. Utilisez l'outil approprié à la tâche.** L'outil approprié fonctionne mieux et de façon plus sécuritaire. Respectez aussi la vitesse de travail qui lui est propre.
- b) N'utilisez pas un outil si l'interrupteur ne le met pas en marche ou ne peut l'arrêter.** Un outil qui ne peut être contrôlé par l'interrupteur est dangereux et doit être réparé.
- c) Débranchez la batterie de l'outil ou mettez son interrupteur en position « OFF » (Arrêt) ou « LOCKED » (Verrouillé) avant d'effectuer un réglage, de changer d'accessoire ou de ranger l'outil.** De telles mesures de sécurité préventive réduisent le risque de démarrage accidentel de l'outil.
- d) Rangez les outils hors de portée des enfants et d'autres personnes inexpérimentées.** Les outils sont dangereux dans les mains d'utilisateurs novices.
- e) Prenez soin de bien entretenir les outils. Soyez attentif à tout désalignement ou coincement des pièces en mouvement, à tout bris ou à toute autre condition préjudiciable au bon fonctionnement de l'outil.** Si vous constatez qu'un outil est endommagé, faites-le réparer avant de vous en servir. De nombreux accidents sont causés par des outils en mauvais état.
- f) Les outils de coupe doivent être toujours bien affûtés et propres.** Des outils bien entretenus, dont les arêtes sont bien tranchantes, sont moins susceptibles de se coincer et plus faciles à contrôler.
- g) Utilisez l'outil électrique, les**

accessoires et les forets etc., en conformité avec ces instructions et de la manière conçue pour le type particulier d'outil électrique, prend en compte les conditions de travail et le travail qui doit être accompli. L'emploi de l'outil électrique pour des opérations différentes de celles pour lesquelles il a été conçu pourrait entraîner une situation dangereuse.

5. UTILISATION DE LA BATTERIE ET ENTRETIEN

- a) **Un outil à batterie avec batteries incorporées ou une batterie séparée doit être rechargé uniquement avec le chargeur indiqué pour la batterie.** Un chargeur qui peut être adéquat pour un type de batterie peut créer un risque d'incendie lorsqu'il est utilisé avec une autre batterie.
 - b) **Utiliser un outil à batterie uniquement avec la batterie désignée.** L'emploi de toute autre batterie peut créer un risque d'incendie.
 - c) **Lorsque la batterie n'est pas utilisée, tenez-la à l'écart d'autres objets métalliques tels que trombones, pièces de monnaie, clés, clous, vis ou autres petits objets métalliques susceptibles d'établir une connexion d'une borne à une autre.** Le court-circuitage des bornes de batterie peut causer des étincelles, des brûlures, une explosion ou un incendie.
 - d) **Dans le cadre de conditions d'abus, du fluide peut être éjecté de la batterie, évitez tout contact. Si un contact se produisait accidentellement, rincez abondamment avec de l'eau. Si le fluide touche les yeux, cherchez en plus de la mesure précédente de l'aide médicale.** Le fluide éjecté de la batterie peut causer des irritations ou des brûlures.
- ## 6. ENTRETIEN
- a) **Ayez votre outil électrique entretenu par un réparateur agréé n'utilisant**

que des pièces de rechange identiques. Cela assurera que la sécurité de l'outil électrique est maintenue.

INSTRUCTIONS SUPPLÉMENTAIRES CONCERNANT LA SÉCURITÉ DE VOTRE OUTIL

1. **Utiliser les poignées auxiliaires fournies avec l'outil.** Une perte de contrôle peut provoquer des blessures.
2. **Lors de l'exécution d'une opération au cours de laquelle l'outil de coupe peut venir en contact avec les fils cachés ou son propre cordon, tenez l'outil par ses surfaces isolées de préhension.** Le contact avec un fil sous tension rendra les pièces métalliques exposées de l'outil sous tension et causera des chocs à l'opérateur.

CONSIGNES GÉNÉRALES DE SÉCURITÉ CONCERNANT LA BATTERIE

- 1)  **AVERTISSEMENT: Risque d'incendie et de brûlures. Ne démontez pas, ne chauffez pas à une température supérieure à 100°C (212°F) et n'incinerez pas l'appareil. N'exposez pas les piles cellulaires ou la batterie à la chaleur ou au feu. Évitez de ranger la batterie dans un endroit exposé à la lumière directe du soleil.**
- 2) **Jetez rapidement les piles usagées selon le règlement local de recyclage des déchets.**
- 3) **Jetez rapidement les piles usagées. Ne les jetez pas dans un feu.**
- 4) **Gardez les piles hors de portée des enfants et dans leur emballage d'origine jusqu'au moment de vous en servir.**
- 5) **Ne mettez jamais les piles dans la bouche. En cas d'ingestion, consultez**

avec votre médecin ou un centre antipoison.

- 6)  **ATTENTION** - La batterie utilisée dans cet appareil peut présenter un risque d'incendie ou de brûlure chimique si elle n'est pas utilisée avec soin. Remplacez la batterie usée uniquement avec une batterie (Rockwell). L'utilisation de toute autre batterie peut engendrer un risque d'incendie ou d'explosion.

- 7)  **AVERTISSEMENT:** N'utilisez pas la batterie ou l'appareil s'il est visiblement endommagé.

- 8)  **AVERTISSEMENT:** Ne modifiez pas et n'essayez pas de réparer l'appareil ou la batterie vous-même.

- 9) **LA BATTERIE DOIT ÊTRE RECYCLÉE;**

- 10) **Un outil à batterie avec batteries incorporées ou une batterie séparée doit être rechargé uniquement avec le chargeur indiqué pour la batterie.**

Un chargeur qui peut être adéquat pour un type de batterie peut créer un risque d'incendie lorsqu'il est utilisé avec une autre batterie.

- 11) **Les bornes de contact d'une pile cellulaire ou d'une batterie ne doivent pas être mises en court-circuit. Ne placez pas en vrac les piles ou les batteries dans une boîte ou un tiroir où leurs bornes pourraient être mises en court-circuit par un matériau conducteur.**

- 12) **N'exposez pas la pile cellulaire ou la batterie à des chocs mécaniques.**

- 13) **Gardez les piles cellulaires et les batteries propres et sèches.** Essuyez les bornes de la pile cellulaire ou de la batterie avec un chiffon propre et sec si elles sont sales.

- 14) **Les piles cellulaires et les batteries doivent toujours être chargées avant l'utilisation. Référez-vous aux instructions du fabricant de la pile cellulaire ou de la batterie pour suivre la procédure de charge correcte.**

- 15) **Ne laissez pas la pile cellulaire ou la batterie en charge lorsqu'elles ne sont pas utilisées.**

- 16) **Conservez les instructions originales accompagnant la pile cellulaire ou la batterie pour toute future référence.**

- 17) **Lors de l'élimination des piles cellulaires ou des batteries, gardez les piles ou les batteries de types électrochimiques différents séparés les uns des autres.**

- 18) Utilisez la pile cellulaire ou la batterie uniquement pour l'usage pour lequel elle a été conçue.

SYMBOLES



Avertissement-Afin de réduire les risques de blessure, l'utilisateur doit lire ce mode d'emploi



Avertissement



Portez une protection auditive



Portez un protecteur oculaire



Portez un masque antipoussières



Ne pas exposer pas à la pluie et à l'eau



Ne pas jeter au feu



Li-Ion

Batterie Li-Ion. Les batteries doivent être recyclées en collecte sélective.



call2recycle®

POSITEC Inc. a formé un partenariat avec RBRC Corporation pour le recyclage des batteries Positec portant le sceau RBRC-call2recycle. Pour la protection de l'environnement, veillez à ne pas jeter les batteries aux poubelles. À la fin du cycle de vie de la batterie, appelez 1-800-822-8837 pour un service gratuit qui mettra la batterie au rebut selon les règles de l'art.

INSTRUCTIONS D'UTILISATION



REMARQUE: Avant d'utiliser cet outil, assurez-vous de lire attentivement le manuel d'utilisation.



AVERTISSEMENT: Inférieur dont la température et l'humidité soient contrôlées pour éviter le polluant électrique, et fixer les pièces à raffiner sur une table stable avec pince ou par d'autres façons. Les opérations comme fixation des pièces à raffiner par main ou contre le corps doivent conduire à une déstabilisation, et peut-être un dérapage.

1. RETRAIT/RÉINSTALLATION DE LA BATTERIE (Voir A, B)

Enfoncez le système de verrouillage de la batterie et retirez la batterie de l'outil. Une fois rechargée, replacez la batterie dans son emplacement. Une simple pression d'insertion sera suffisante.

2. DÉTENTE DE L'INTERRUPTEUR MARCHÉ-ARRÊT (Voir C)

Appuyez pour démarrer et relâchez pour arrêter la perceuse. L'interrupteur marche/arrêt est doté d'une fonction de freinage qui arrête le mandrin dès que l'interrupteur est relâché rapidement.

Cet outil possède une commande à vitesse variable qui augmente la vitesse de l'outil et du couple avec une plus grande pression sur la gâchette. La vitesse est contrôlée par la profondeur de dépression de la gâchette.



AVERTISSEMENT! N'utilisez pas votre machine à faible vitesse durant de longues périodes car il existe un risque de surchauffe interne à cette vitesse.



3. SYSTÈME DE VERROUILLAGE DE L'INTERRUPTEUR

La gâchette de l'interrupteur peut être verrouillée sur la position arrêt. Cela aide à diminuer les risques de démarrage accidentels lorsque l'outil est inutilisé. Pour verrouiller la gâchette de l'interrupteur, placez le sélecteur

de rotation en position intermédiaire au centre.

4. ROTATION DIRECTE/INVERSE

(Voir D1, D2)

Pour le perçage et le vissage, utilisez la rotation avant marquée «» (le levier est déplacé vers la gauche). N'utilisez la rotation inverse marquée «» (le levier est déplacé vers la droite) que pour retirer les vis ou libérer un trépan coincé.

 **AVERTISSEMENT! Ne changez jamais la direction de la rotation lorsque le mandrin tourne, attendez qu'il soit arrêté.**

5. TRAIN D'ENGRENAGES À DEUX VITESSES (Voir E)

La perceuse possède un train d'engrenages à deux vitesses conçu pour percer à une vitesse basse (1) ou élevée (2). Un interrupteur à glissière est situé en haut de la perceuse pour sélectionner la vitesse basse ou élevée. Lors de l'utilisation de la perceuse à la vitesse basse, la vitesse diminuera et la perceuse aura un couple plus élevé. Lors de l'utilisation de la perceuse à la vitesse élevée, la vitesse augmentera et la perceuse aura une puissance plus élevée.

Engrenage I

Vitesse lente: pour le vissage ou les travaux nécessitant un grand diamètre de mèche

Engrenage II

Vitesse rapide: pour les travaux nécessitant un petit diamètre de mèche

 **AVERTISSEMENT! Pour éviter d'endommager un engrenage, attendez toujours que le mandrin soit complètement arrêté avant de changer le sens de rotation ou le palier de vitesse via le train d'engrenages.**

6. MONTAGE DES FORÈTS ET DES EMBOUTS DE VISSAGE (Voir F)

Alors que le mandrin pointe vers vous, tournez le mandrin dans le sens opposé aux aiguilles d'une montre pour ouvrir les mors du mandrin. Insérez une mèche entre les mors du mandrin. Tournez le mandrin dans le sens des

aiguilles d'une montre pour serrer les mors. Assurez-vous que la mèche soit bien placée au centre du mandrin.

7. RÉGLAGE DE COUPLE (Voir G)

(Force rotationnelle pour visser de l'outil)

Le couple se règle en faisant pivoter l'anneau de réglage de couple. Le couple est plus élevé lorsque l'anneau est positionné sur un réglage élevé. Le couple est faible lorsque l'anneau est positionné sur un bas réglage.

Faites les réglages suivants:

1 - 4	pour les petites vis
5 - 9	pour visser dans des matériaux souples
10 - 15	pour visser dans des matériaux souples ou durs
	pour les gros travaux de perçage

8. VERROUILLAGE AUTOMATIQUE DE L'ARBRE (Voir H)

Le verrouillage automatique de l'arbre permet d'utiliser la perceuse comme un tournevis manuel. Il permet de donner un tour supplémentaire de vis pour la visser fermement, de dévisser une vis très serrée ou de continuer à travailler lorsque la pile est déchargée. Pour fin de vissage manuel, le mandrin se bloque automatiquement lorsque l'outil est arrêté.

9. LUMIERE DE VISIBILITE

La petite lampe vous permet de voir clairement dans les situations peu éclairées. Pour activer la lampe, appuyer sur l'interrupteur et vérifier que la commande du sens de rotation est en position gauche/droite. La lampe s'éteindra lorsque vous relâchez le bouton marche/arrêt.

Le témoin lumineux permet également d'afficher l'état de la batterie. Il clignote lorsque la batterie devient faible.

10. PERÇAGE

Lors d'opérations de perçage dans des surfaces dures et lisses, utilisez un pointeau pour désigner l'emplacement du trou souhaité. Cela empêchera le foret de glisser

hors du centre lors du début de la réalisation du trou. Maintenez fermement l'outil et placez le bout du foret sur la zone à percer. Enfoncez la gâchette pour faire démarrer l'outil. Enfoncez le foret dans la pièce à travailler en appliquant uniquement la pression suffisante pour que la coupe se poursuive. Ne forcez pas ou n'appliquez pas de force latérale pour évaser le trou.



AVERTISSEMENT! Lors de travaux de perçage dans du métal, utilisez uniquement des mèches HSS en bon état. Lors de l'utilisation de d'embouts de vissage courts, utilisez toujours un porte-embout magnétique. Lors du vissage, appliquez une petite quantité de savon liquide ou autre produit similaire sur les filets de vis pour faciliter l'insertion.

11. DISPOSITION DE BLOCS-PILES



Afin de préserver les ressources naturelles, recyclez ou jetez le bloc-pile de façon appropriée. Ce bloc-pile contient des piles au Li. Consultez les autorités locales de recyclage pour connaître les solutions de recyclage ou de disposition des déchets disponibles. Déchargez la pile en faisant fonctionner l'outil, puis retirez-la du boîtier de la perceuse et recouvrez ses bornes de connexion avec une bande adhésive très résistante pour éviter les court-circuits et les décharges d'énergie. N'essayez pas d'ouvrir ou d'enlever ses différents composants.

PROBLEMES ET SOLUTIONS

1. POURQUOI EST-CE QUE LA MACHINE NE DÉMARRE PAS LORSQUE J'APPUIE SUR LA GÂCHETTE?

Le bouton de rotation directe/inverse au-dessus de la gâchette est en position centrale verrouillée. Placez-le à gauche ou à droite puis appuyez sur la gâchette.

2. POURQUOI LA PERCEUSE S'ARRÊTE-T-ELLE AVANT QUE LA VIS SOIT COMPLÈTEMENT SERRÉE ?

Vérifiez la position de la bague de couple située entre le mandrin et le corps de la

machine. La position 1 est le couple le plus faible et la position 15 est le couple le plus élevé. La position 16 est utilisée pour le perçage. Ajustez la bague sur une valeur plus élevée pour serrer complètement la vis.

3. QUELLES SONT LES RAISONS DE LA DIFFÉRENCE D'AUTONOMIE DES BLOCS-PILES.

Des situations de charge comme celles mentionnées ci-haut et de stockage prolongé peuvent réduire l'autonomie et la durée de vie du bloc-pile. Ceci peut être corrigé après plusieurs cycles de charges et de décharges. Des conditions de travail sévères, par exemple de vissage de grosses vis dans du bois dur, déchargeront plus rapidement le bloc-pile que des conditions moins sévères. Ne rechargez pas votre pile en dessous de 32°F(0°C) ni au-dessus de 113°F(45°C) car ceci affectera ses performances.

PRENEZ SOIN DE VOS OUTILS ET ENTRETENEZ LES BIEN

Votre outil ne nécessite aucune lubrification ou entretien supplémentaire.

Il ne comporte aucune pièce à réparer ou à entretenir par l'utilisateur. N'utilisez jamais de l'eau ou des nettoyeurs chimiques pour nettoyer l'outil. Essuyez-le avec un chiffon sec. Rangez toujours votre outil dans un endroit sec. Gardez propres les ouvertures de ventilation du moteur. Si vous remarquez des étincelles dans les ouvertures de ventilation, ceci est normal et n'endommagera pas votre outil.

- 1. MANDRIL SIN LLAVE**
- 2. EMBRAGUE AJUSTABLE**
- 3. CONTROL DE VELOCIDAD ALTA/BAJA**
- 4. BOTÓN DE ADELANTE/ATRÁS/TRABA**
- 5. MANGO BLANDO**
- 6. LENGÜETAS DE LIBERACIÓN DE LAS BATERÍAS**
- 7. PAQUETE DE BATERÍAS**
- 8. LLAVE DE ENCENDIDO/APAGADO**
- 9. LUZ DE VISTA**

DATOS TÉCNICOS

Voltios	100-240V~50/60Hz	
Tensión nominal	20V $\overline{\text{---}}$ Max*	
Velocidad sin carga	0-350/0-1300/min	
Velocidad nominal en vacío	15+1	
Torque máximo	265 lb-pulg	
Capacidad del porta brocas	3/8pulg.(10mm)	
Capacidad de perforación	Acero	3/8pulg.(10mm)
	Madera	1pulg.(25mm)
Peso	2.8lbs	

*Voltaje medido sin carga de trabajo. El voltaje inicial de la batería alcanza un máximo de 20 V. El voltaje nominal es 18 V.

ACCESORIOS

Batería de 1.5 Ah (WA3520)	1
Cargador (WA3732)	1

No todos los accesorios ilustrados o descritos se incluyen junto con el producto estándar.

Le recomendamos que compre todos los accesorios en la tienda donde adquirió la herramienta. Use accesorios de buena calidad una marca bien conocida. Seleccione los que más convengan al trabajo que intenta hacer. Consulte el empaque de los accesorios para obtener más detalles. El personal de la tienda también puede ayudarle y aconsejarle.

 **¡ADVERTENCIA!** El polvo originado por la utilización de herramientas motorizadas contiene químicos que, según el Estado de California, causan cáncer, defectos congénitos y otros daños reproductivos. Algunos ejemplos de esos productos químicos son:

- El plomo de las pinturas a base de plomo
- La sílice cristalina de los ladrillos, del cemento y de otros productos de albañilería
- El arsénico y el cromo de la madera tratada químicamente

El riesgo que se corre a causa del contacto con esos productos varía según la frecuencia con que usted realice este tipo de trabajos. Con el fin de reducir su exposición a esas substancias químicas, trabaje en un área bien ventilada; utilice un equipo de seguridad adecuado, tal como una máscara contra el polvo especialmente diseñada para filtrar partículas microscópicas.

ADVERTENCIAS DE SEGURIDAD GENERALES PARA LA HERRAMIENTA MOTORIZADA

 **¡ADVERTENCIA!** Lea y comprenda todas las instrucciones. El no seguir todas las instrucciones a continuación puede ocasionar descargas eléctricas, incendios y/o heridas graves.

Conserve todas las advertencias e instrucciones para consulta futura.

El término "herramienta eléctrica" que figura en todas las advertencias que aparecen a continuación hace referencia a la herramienta que funciona con la red de suministro eléctrico (con cable) o a la herramienta eléctrica accionada a baterías (sin cable).

1. ÁREA DE TRABAJO

- Mantenga su lugar de trabajo limpio y bien iluminado.** Bancos de trabajo desordenados y lugares oscuros invitan a los accidentes.
- No utilice herramientas eléctricas**

en atmósferas explosivas, como por ejemplo en presencia de líquidos, inflamables, gases o polvo. Las herramientas eléctricas crean chispas que pueden encender el polvo o los vapores.

- Mantenga a los espectadores, niños y visitantes a una distancia prudente cuando esté utilizando una herramienta eléctrica.** Las distracciones pueden hacerle perder el control.

2. SEGURIDAD ELÉCTRICA

- Los enchufes de las herramientas eléctricas deben coincidir con el tomacorriente. No modifique de ningún modo el enchufe. No utilice enchufes adaptadores con herramientas eléctricas conectadas a tierra.** Si no se modifican los enchufes y se utilizan los tomacorrientes adecuados, se reducirá el riesgo de una descarga eléctrica.
- Evite el contacto del cuerpo con las superficies conectadas a tierra tales como tuberías, radiadores, estufas de cocina y refrigeradores.** Existe mayor riesgo de que se produzcan descargas eléctricas si su cuerpo está conectado a tierra.
- No exponga las herramientas eléctricas a la lluvia ni a los ambientes húmedos.** La entrada de agua en una herramienta eléctrica aumenta el riesgo de que se produzcan descargas eléctricas.
- No abuse del cable. Nunca use el cable para transportar las herramientas ni para sacar el enchufe de un tomacorriente. Mantenga el cable alejado del calor, el aceite, los bordes afilados o las piezas móviles.** Los cables dañados aumentan el riesgo de que se produzcan descargas eléctricas.
- Cuando opere una herramienta eléctrica en exteriores, use un cable de extensión adecuado para uso en exteriores.** El uso de un cable adecuado para uso en exteriores reduce el riesgo de descargas eléctricas.
- Si operar una herramienta eléctrica en un lugar húmedo es inevitable, use**

un elemento protegido del dispositivo de corriente residual (RCD). El uso de un RCD reduce el riesgo de descargas eléctricas.

3. SEGURIDAD PERSONAL

- a) **Manténgase alerta, fíjese en lo que está haciendo y use el sentido común cuando utilice una herramienta eléctrica. No use la herramienta cuando esté cansado o se encuentre bajo la influencia de drogas, alcohol o medicamentos.** Un momento de distracción al utilizar herramientas eléctricas puede dar lugar a lesiones personales graves.
- b) **Utilice equipo de seguridad. Use siempre protección ocular.** La utilización del equipo de seguridad como máscara antipolvo, zapatos de seguridad antideslizantes, casco o protección auditiva para condiciones adecuadas reducirá el riesgo de lesiones personales.
- c) **Evite el arranque accidental. Asegúrese de que el interruptor esté en la posición de trabado o de apagado antes de instalar el paquete de baterías.** Transportar herramientas con el dedo en el interruptor o instalar el paquete de batería cuando el interruptor está encendido invitan a los accidentes.
- d) **Retire las llaves o claves de ajuste antes de encender la herramienta.** Una llave o clave de ajuste dejada en una parte giratoria de la herramienta puede causar una lesión personal.
- e) **No intente alcanzar demasiado lejos. Mantenga un apoyo de los pies y un equilibrio adecuados en todo momento.** El apoyo de los pies y el equilibrio adecuados permiten un mejor control de la herramienta en situaciones inesperadas.
- f) **Vístase apropiadamente. No se ponga ropa holgada ni joyas. Mantenga su cabello, ropa y guantes alejados de las piezas móviles.** La ropa holgada, las joyas o el pelo largo pueden quedar atrapados en las piezas móviles.
- g) **Si se proporcionan dispositivos para**

la extracción y recolección de polvo, asegúrese que estos estén conectados y utilizados correctamente. El uso de estos dispositivos puede reducir peligros relacionados con el polvo.

4. USO Y CUIDADO DE LA HERRAMIENTA

- a) **No fuerce la herramienta. Emplee la herramienta correcta para la aplicación que desea.** La herramienta correcta hará el trabajo mejor y con más seguridad a la capacidad nominal para la que está diseñada.
- b) **No utilice la herramienta si el interruptor no la enciende o apaga.** Toda herramienta que no se pueda controlar con el interruptor es peligrosa y debe ser reparada.
- c) **Desconecte la batería de la herramienta o ponga el interruptor en la posición de trabado o de apagado antes de hacer cualquier ajuste, cambio de accesorios o guardar la herramienta.** Estas medidas de seguridad preventivas reducen el riesgo de encender la herramienta accidentalmente.
- d) **Guarde las herramientas que no esté usando fuera del alcance de los niños y otras personas no capacitadas.** Las herramientas son peligrosas en las manos de los usuarios no capacitados.
- e) **Mantenga las herramientas con cuidado. Compruebe la desalineación o el atasco de las piezas móviles, la ruptura de piezas y cualquier otra situación que pueda afectar el funcionamiento de las herramientas.** Si la herramienta está dañada, hágala arreglar antes de usarla. Muchos accidentes son causados por herramientas mantenidas deficientemente.
- f) **Conserve las herramientas de corte afiladas y limpias.** Las herramientas mantenidas adecuadamente, con bordes de corte afilados, tienen menos probabilidades de atascarse y son más fáciles de controlar.
- g) **Utilice la herramienta eléctrica, accesorios, brocas de la**

herramienta, etc. de acuerdo con estas instrucciones y de la manera adecuada para el tipo de herramienta eléctrica, teniendo en cuenta las condiciones de trabajo y el trabajo que se realizará. La utilización de la herramienta eléctrica para operaciones diferentes de aquellas para las que se encuentra diseñada podría dar lugar a una situación peligrosa.

5. UTILIZACIÓN Y CUIDADO DE LA HERRAMIENTA ACCIONADA A BATERÍAS



- a) **Una herramienta accionada a baterías que tenga baterías integradas o un paquete de baterías separado se debe recargar solamente con el cargador especificado para la batería.** Un cargador que puede ser adecuado para un tipo de batería puede crear un peligro de incendio cuando se usa con otra batería.
 - b) **Utilice la herramienta accionada a baterías solamente con el paquete de baterías designado específicamente.** El uso de cualquier otra batería puede crear un peligro de incendio.
 - c) **Cuando el paquete de baterías no se usa, manténgalo alejado de otros objetos metálicos como: sujetapapeles, monedas, clavos, tornillos u otros pequeños objetos de metal capaces de hacer una conexión entre los terminales.** El cortocircuito de los terminales de una batería puede causar chispas, quemaduras o incendio.
 - d) **Bajo condiciones abusivas, la batería puede expulsar líquido; evite el contacto. Si ocurre un contacto accidental, enjuagar con agua.** Si el líquido entra en contacto con los ojos, busque ayuda médica. El líquido expulsado por la batería puede causar irritación o quemaduras.
- ## **6. REPARACIÓN**
- a) **La herramienta debe ser reparada por una persona calificada de servicio técnico y se deben utilizar partes de reemplazo idénticas.** Esto asegurará

el mantenimiento de la seguridad de la herramienta eléctrica.



INFORMACIÓN DE SEGURIDAD ADICIONAL DE LA HERRAMIENTA

1. **Use los asideros auxiliares que se suministran con la herramienta.** La pérdida de control puede provocar lesiones personales.
2. **Sujete la herramienta por las áreas de agarre aisladas cuando realice una operación en la que la herramienta de corte pueda entrar en contacto con cables ocultos o con su propio cable.** El contacto con un cable que tenga corriente hará que ésta pase a las partes metálicas descubiertas de la herramienta y que el operador reciba descargas eléctricas.

ADVERTENCIAS DE SEGURIDAD GENERAL PARA EL PAQUETE DE BATERÍA

- 1)  **ADVERTENCIA: Riesgo de incendio y quemaduras. No desarmar, calentar por encima de los 100°C (212°F), ni incinerar. No exponga las celdas o baterías al calor o fuego. Evite guardar a la luz directa del sol.**
- 2) **Deseche baterías usadas de inmediato conforme a las normas de desecho o reciclaje locales.**
- 3) **Deseche las baterías usadas de inmediato. No deseche en el fuego**
- 4) **Mantenga las baterías fuera del alcance de los niños y en el paquete original hasta que estén listas para usar.**
- 5) **Nunca se lleve las baterías a la boca. Si se tragan, contacte a su médico o al centro de control de envenenamiento local.**
- 6)  **PRECAUCIÓN - La batería usada en este dispositivo puede presentar riesgo de incendio o**

quemadura química si se manipula en forma incorrecta. Reemplace la batería con (Rockwell) solamente. El uso de otra batería puede presentar riesgo de incendio o explosión

- 7)  **Advertencia: no use un paquete de batería o dispositivo visiblemente dañado según corresponda.**
- 8)  **Advertencia: no modifique ni intente reparar el dispositivo o batería según corresponda.**
- 9) **LA BATERÍA DEBE RECICLARSE**
- 10) **Una herramienta accionada a baterías que tenga baterías integradas o un paquete de baterías separado se debe recargar solamente con el cargador especificado para la batería.** Un cargador que puede ser adecuado para un tipo de batería puede crear un peligro de incendio cuando se usa con otra batería.
- 11) **Evite cortocircuitos de celda o batería. No guarde las celdas o baterías en forma peligrosa en una caja o cajón donde puedan hacer cortocircuito entre sí o con materiales conductivos.**
- 12) **No someta las celdas o baterías a descargas mecánicas.**
- 13) **Mantenga las celdas y baterías limpias y secas.** Limpie las terminales de batería o celda con un paño seco y limpio si se ensucian.
- 14) **Las celdas y baterías secundarias se deben cargar antes de usar. Siempre consulte las instrucciones del fabricante de la celda o batería y use el procedimiento de carga correcto.**
- 15) **No mantenga en carga las celdas y baterías secundarias cuando no estén en uso.**
- 16) **Conserve la información de la batería y celda originales para referencia futura.**
- 17) **Cuando deseche las celdas o baterías secundarias, mantenga las celdas o baterías de sistemas electroquímicos diferentes separadas entre sí.**
- 18) Use solo la celda o batería en la aplicación para la cual se prevé su uso.

SÍMBOLOS



Advertencia- Para reducir el riesgo de lesiones, el usuario deberá leer el manual de instrucciones



Advertencia



Use protección auditiva



Use lentes de seguridad



Use máscara contra el polvo



No exponer a la lluvia ni al agua



No arrojar al fuego



Batería de iones de litio.

Recolección por separado. La batería deberá reciclarse.



Li-Ion



call2recycle®

POSITEC Inc. ha establecido una asociación con la empresa RBRC para el reciclaje de todas las baterías Positec que posean el sello RBRC-call2recycle. Para contribuir con la protección del medio ambiente, no deseche las baterías como residuos normales. Después de que haya finalizado el ciclo de vida útil de la batería, comuníquese al 1-800-822-8837 para acceder al servicio gratuito que realizará el desecho correcto de la batería.

OPERATING INSTRUCTIONS



NOTA: Antes de usar la herramienta, lea atentamente el manual de instrucciones.



¡ADVERTENCIA: Fijar la pieza sobre la mesa estable con clip o medios alternativos. Fijar la pieza de mano o la apoyar contra el cuerpo llevará a cabo la operación inestable, podrá estar fuera de control.

1. PARA EXTRAER O INSTALAR LA BATERÍA (Ver Fig. A, B)

Presione la traba de liberación de la batería y extráigala de la herramienta. Luego de la recarga, deslice la batería en el puerto para la batería de la herramienta. Basta con deslizarla y ejercer una leve presión.

2. LLAVE DE ENCENDIDO/APAGADO (Ver Fig. C)

Oprima el gatillo para poner en marcha el taladro y suéltelo para apagarlo. El gatillo tiene una función de freno que detiene el mandril de inmediato si se suelta rápidamente. También funciona como gatillo de velocidad variable que proporciona una mayor velocidad y torque según la fuerza con la que se presione el gatillo. La velocidad puede ser controlada a través de la fuerza con la que se presiona el gatillo.



ADVERTENCIA: No la use por mucho tiempo a velocidades bajas ya que podría recalentarse.

3. BLOQUEO DEL GATILLO

El gatillo puede ser bloqueado en la posición APAGADO. Esto ayuda a reducir la posibilidad de que el taladro comience a funcionar accidentalmente cuando no está en uso. Para bloquear el gatillo coloque el selector de rotación en el centro presionando los botones de dirección en los costados del taladro.

4. DIRECCIÓN DE ROTACIÓN REVERSIBLE (Ver Fig. D1,D2)

Para perforación y atornillado utilice la rotación hacia adelante marcada “◀◀” (la palanca se mueve hacia la izquierda). Use la rotación inversa marcada “▶▶” (a palanca se mueve hacia la derecha) solamente para

retirar los tornillos o para liberar una broca atascada.



ADVERTENCIA: ¡Nunca cambie la dirección de funcionamiento mientras la herramienta esté rotando, espere hasta que se haya detenido!

5. ENGRANAJES DE DOS VELOCIDADES (Ver Fig. E)

El taladro tiene un tren de engranajes de dos velocidades diseñado para taladrar o atornillar a velocidad baja (LO) (1) o alta (HI) (2). En la parte superior del taladro se encuentra una llave deslizable para seleccionar velocidad baja (LO) (1) o alta (HI) (2). Cuando el taladro sea utilizado en la posición de velocidad (LO) (1), la velocidad disminuirá y el taladro tendrá mayor potencia y torque. Cuando sea utilizado en la posición de velocidad (HI) (2), la velocidad se incrementará y el taladro tendrá menos potencia y torque.

Velocidad I

Baja velocidad: para atornillar o practicar perforaciones de gran diámetro

Velocidad II

Alta velocidad: para practicar perforaciones de pequeño diámetro



ADVERTENCIA: Para evitar daños a los engranajes, deje que la herramienta se detenga completamente antes de cambiar la dirección de rotación o los engranajes de velocidad.

6. AJUSTE DEL MANDRIL (Ver Fig. F)

Con el mandril enfrentando hacia usted, rote el mandril en sentido contrareloj para abrir las mordazas. Inserte la broca entre las mordazas de sujeción. Rote el mandril en sentido del reloj para apretar las mordazas. Asegure de que la broca esté ubicado en el centro de las mordazas.

7. AJUSTE DE TORQUE (Ver Fig. G)

(Fuerza de atornillado de su taladro destornillador)

El torque se ajusta girando el anillo de ajuste del torque. El torque es mayor cuando el anillo de ajuste se coloca en un número más alto. El torque es menor cuando el anillo de

ajuste se coloca en un número más bajo. Realice los ajustes como se muestra a continuación:

1 - 4	para instalar tornillos pequeños
5 - 9	para instalar tornillos en materiales blandos
10 - 15	para instalar con tornillos en materiales blandos y duros
	para taladrado prolongado

8. BLOQUEO AUTOMÁTICO DEL EJE (Ver Fig. H)

El bloqueo automático del eje permite utilizar esta herramienta como un destornillador común. Puede usarlo para agregar una vuelta más a fin de ajustar firmemente un tornillo, aflojar alguno muy duro o bien para continuar trabajando cuando la batería se ha descargado. A los fines del uso como destornillador manual, cabe destacar que el mandril está automáticamente trabado cuando la herramienta se encuentra apagada.

9. USO DE LA LUZ

La luz permite mantener una clara visión en condiciones de iluminación inadecuadas. Para encender la luz, presione el interruptor de encendido/apagado y asegúrese de que el control de marcha hacia delante/atrás se encuentre en la posición derecha/izquierda. Cuando suelte el interruptor de encendido/apagado, la luz se apagará. El LED es también un indicador de capacidad de la batería. Parpadeará cuando la capacidad sea baja.

10. PERFORACIÓN

Cuando taladre una superficie dura y lisa utilice un punzón para marcar la ubicación deseada del orificio. Así evitará que la broca se desplace del lugar cuando comience a agujerear. Para taladrar, sostenga la herramienta con firmeza y ubique la punta de la broca en el punto marcado. Apriete el gatillo para poner en marcha la herramienta. Aplique sólo la presión necesaria para que la broca continúe cortando. No fuerce o aplique presión lateral para alargar un agujero.

 **ADVERTENCIA: Siempre utilice un portabrocas magnético cuando emplee puntas destornilladoras cortas. Cuando trabaje con el destornillador aplique a las roscas de los tornillos una pequeña cantidad de jabón líquido o producto similar, para facilitar la inserción.**

11. CÓMO DESECHAR UNA BATERÍA AGOTADA



Para preservar los recursos naturales, recicle o deseche el paquete de baterías de manera apropiada. Este paquete de baterías contiene baterías de Li. Para obtener mayor información acerca de las diferentes opciones de reciclaje y desecho con la autoridad local en materia de control de residuos. Descargue el paquete de baterías haciendo funcionar el taladro, luego extráigalo y cubra las conexiones con cinta adhesiva de alta resistencia para evitar un cortocircuito y la descarga de energía. No intente abrir o sacar ninguno de sus componentes.

RESOLUCIÓN DE PROBLEMAS

1. ¿POR QUÉ EL TALADRO NO SE ENCIENDE AL PRESIONAR EL GATILLO?

El interruptor de marcha hacia adelante y atrás, situado en la parte superior del gatillo, está colocado en la función de bloqueo. Déstrábelo colocándolo en la posición de rotación requerida. Accione el gatillo y el taladro comenzará a girar.

2. EL TALADRO SE DETIENE ANTES DE QUE EL TORNILLO ESTÉ COMPLETAMENTE APRETADO. ¿POR QUÉ?

Verifique la posición de torque que tiene el aro de ajuste. Este aro se encuentra entre el mandril y el cuerpo del taladro. La posición 1 corresponde al torque más bajo (fuerza de atornillado) y la posición 15 al torque más alto (fuerza de atornillado). La posición 16 corresponde a la función taladro. Regule el torque llevando el aro a una posición más alta para obtener el mejor resultado.

3. RAZONES DE LOS DISTINTOS TIEMPOS DE FUNCIONAMIENTO DEL PACK DE BATERÍA.

Los problemas de tiempo de carga, como se señaló arriba, y el hecho de no haber usado la batería por un largo tiempo reducen el rendimiento del paquete de batería. Esto puede remediarse luego de varios ciclos de carga/descarga, utilizando su taladro. Condiciones severas de trabajo, como por ejemplo tornillos grandes en madera dura, agotarán más rápido la energía de la batería que si se trabajara en condiciones más suaves. No recargue su paquete de batería por debajo de 0°C (32°F) ni por encima de 45°C (113°F), ya que esto afectará el rendimiento.

MANTENGA LAS HERRAMIENTAS CON CUIDADO

Su herramienta no requiere lubricación ni mantenimiento adicional.

No posee piezas en su interior que puedan ser reparadas por el usuario. Nunca emplee agua o productos químicos para limpiar su herramienta. Use simplemente un paño seco. Guarde siempre su herramienta en un lugar seco. Mantenga limpias las ranuras de ventilación del motor. La observación de chispas que destellan bajo las ranuras de ventilación, indica operación normal que no dañará su herramienta.



Designed in Italy. Made in China
Conçu en Italie. Fabriqué en Chine
Diseñado en Italia. Fabricado en China

Copyright © 2014, Positec. All Rights Reserved.
2CDT45DPK11000A0