

# WORX®

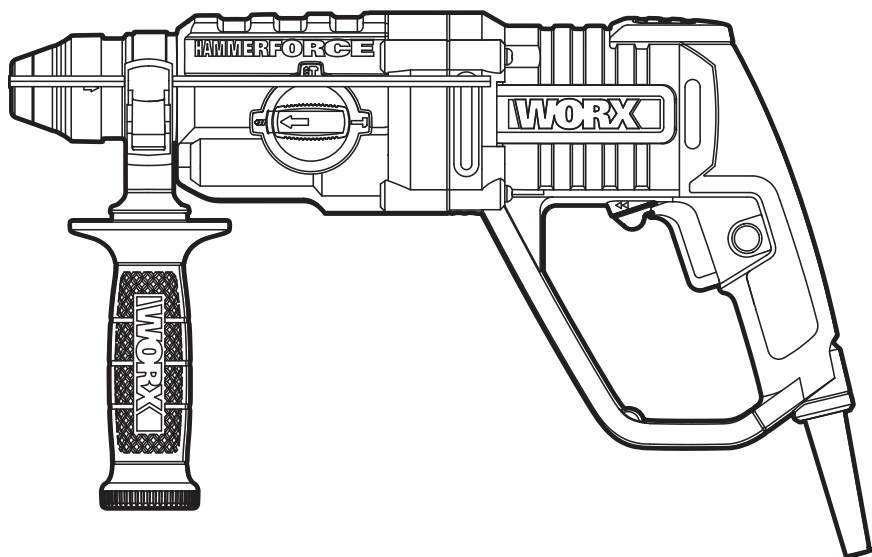

<b>Rotary hammer</b>	<b>EN</b>	<b>P05</b>
<b>Bohrhammer</b>	<b>D</b>	<b>P09</b>
<b>Marteau Perforateur</b>	<b>F</b>	<b>P13</b>
<b>Martello Rotativo</b>	<b>I</b>	<b>P17</b>
<b>Martillo rotatorio</b>	<b>ES</b>	<b>P21</b>
<b>Boorhamer</b>	<b>NL</b>	<b>P25</b>
<b>Młot obrotowy</b>	<b>PL</b>	<b>P29</b>
<b>Pneumatikus fúrókalapács</b>	<b>HU</b>	<b>P33</b>
<b>Ciocan articulată</b>	<b>RO</b>	<b>P37</b>
<b>Rotacívní kladivo</b>	<b>CZ</b>	<b>P41</b>
<b>Otočné kladivo</b>	<b>SK</b>	<b>P45</b>
<b>Martelo rotativo</b>	<b>PT</b>	<b>P49</b>
<b>Rotorhammare</b>	<b>SV</b>	<b>P53</b>
<b>Rotacijski vrtalnik</b>	<b>SL</b>	<b>P56</b>

## WX331 WX331.I WX332

<b>Original instructions</b>	<b>EN</b>
<b>Originalbetriebsanleitung</b>	<b>D</b>
<b>Notice originale</b>	<b>F</b>
<b>Istruzioni originali</b>	<b>I</b>
<b>Manual original</b>	<b>ES</b>
<b>Oorspronkelijke gebruiksaanwijzing</b>	<b>NL</b>
<b>Tłumaczenie oryginalnych instrukcji</b>	<b>PL</b>
<b>Eredeti használati utasítás</b>	<b>HU</b>
<b>Traducerea instrucțiunilor inițiale</b>	<b>RO</b>
<b>Překlad původních pokynů</b>	<b>CZ</b>
<b>Preklad pôvodných pokynov</b>	<b>SK</b>
<b>Manual original</b>	<b>PT</b>
<b>Bruksanvisning i original</b>	<b>SV</b>
<b>Izvirna navodila</b>	<b>SL</b>

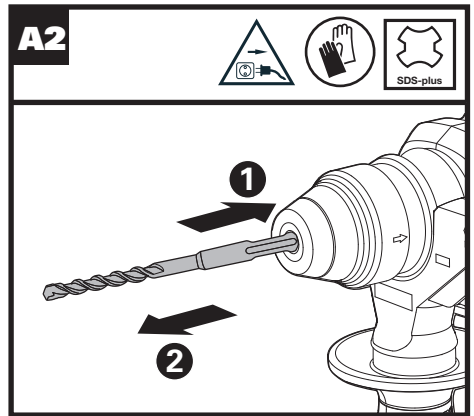
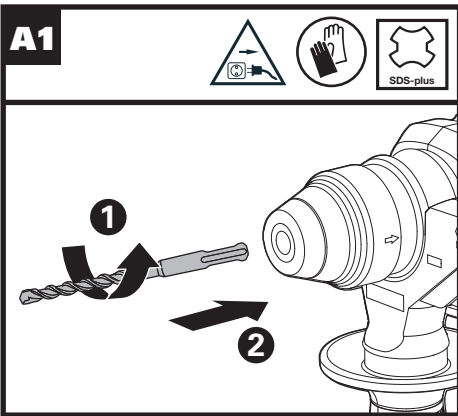
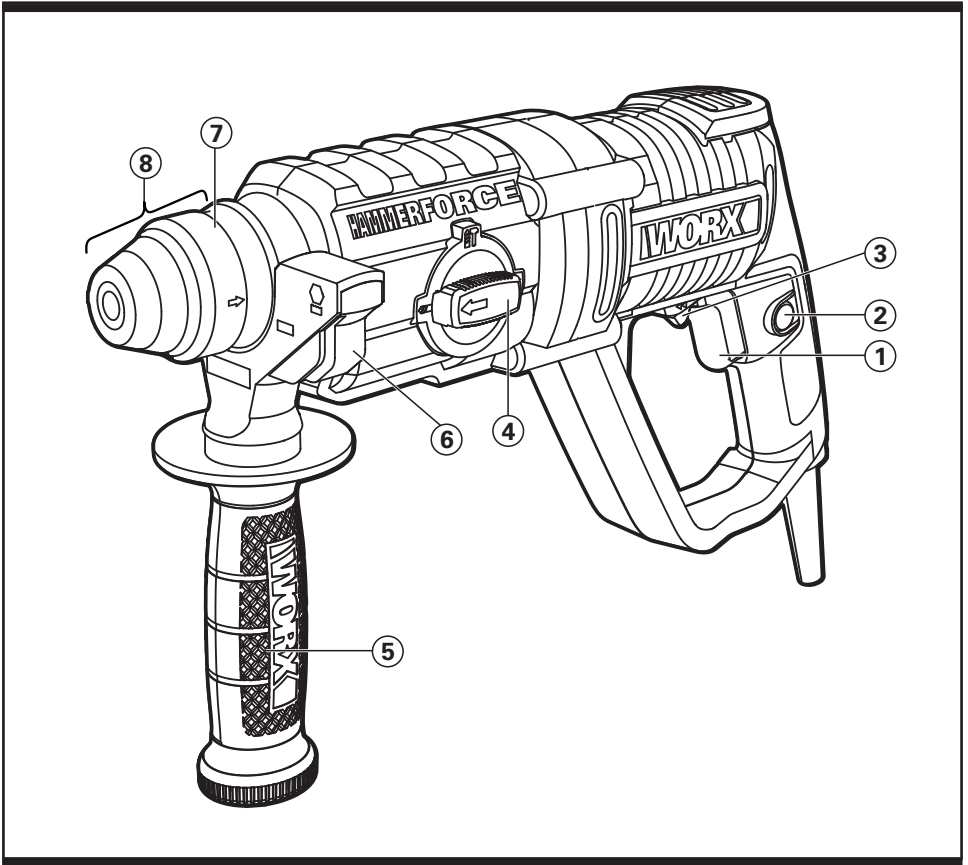

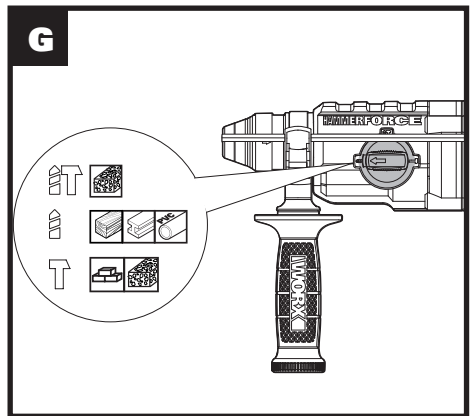
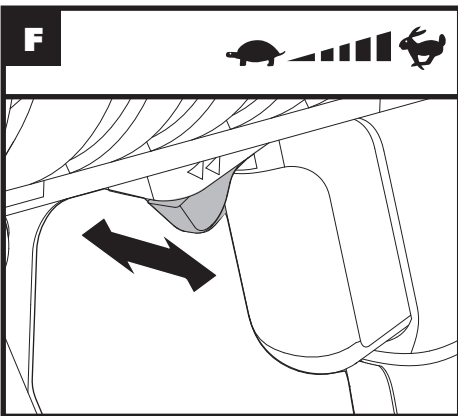
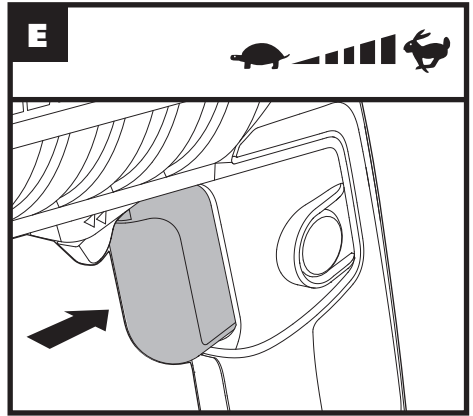
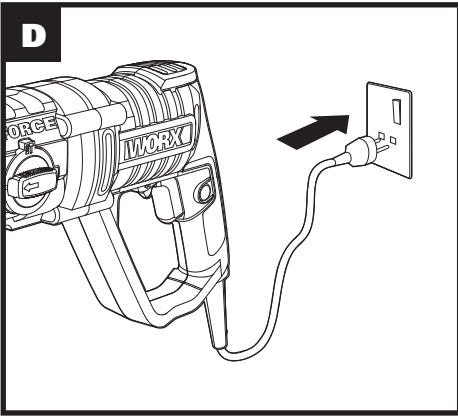
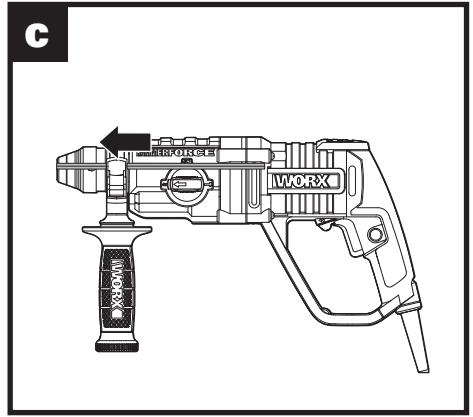
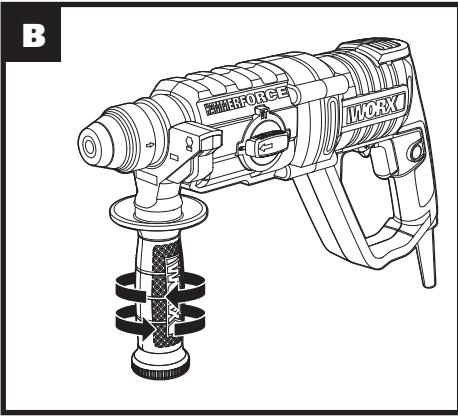

1. ON/OFF SWITCH
2. SWITCH LOCK-ON BUTTON
3. FORWARD AND REVERSE ROTATION CONTROL
4. FUNCTION MODE SELECTION SWITCH
5. AUXILIARY HANDLE
6. ADJUSTABLE DEPTH STOP
7. DUST PROTECTION CAP
8. SDS-PLUS "QUIK-CHANGE" CHUCK

Not all the accessories illustrated or described are included in standard delivery.

## TECHNICAL DATA

Type **WX331 WX331.1 WX332**  
**(330-359-designation of machinery, representative of rotary hammer)**

	WX331 WX331.1	WX332
Voltage	230-240V~50Hz	
Power input	750W	800W
No load speed	0-1200/min	
Impact rate	0-5000bpm	
Impact energy	2.0J	2.5J
Protection class	 /II	
Drilling capacity max		
Masonry	20mm	26mm
Steel	13mm	
Wood	30mm	
Machine weight	2.3kg	2.7kg

## NOISE INFORMATION

When tested at hammer & drill mode	A weighted sound pressure $L_{PA} = 90.4\text{dB}$
	A weighted sound power $L_{WA} = 101.4\text{dB}$

$K_{PA}$  &  $K_{WA}$ : 3dB(A)

When tested at hammer only mode according to 2000/14/EC	$L_{PA} = 92.3\text{dB}$
	$L_{WA} = 103.3\text{dB}$

Wear ear protection when sound pressure is over 80dB(A) 

## VIBRATION INFORMATION

Vibration total values (triaux cover sum) determined according to EN 60745

Hammer drilling into concrete	Vibration emission value $a_{h,HD} = 15.674\text{m/s}^2$
	Uncertainty $K = 1.5\text{m/s}^2$
Chiseling	Vibration emission value $a_{h,Chcqq} = 16.065\text{m/s}^2$
	Uncertainty $K = 1.5\text{m/s}^2$

The declared vibration total value may be used for comparing one tool with another, and may also be used in a preliminary assessment of exposure.

 **WARNING:** The vibration emission value during actual use of the power tool can differ from the declared value depending on the ways in which the tool is used dependant on the following examples and other variations on how the tool is used:

How the tool is used and the materials being drilled. The tool being in good condition and well maintained.

The use the correct accessory for the tool and ensuring it is sharp and in good condition.

The tightness of the grip on the handles and if any anti vibration accessories are used.

And the tool is being used as intended by its design and these instructions.

**This tool may cause hand-arm vibration syndrome if its use is not adequately managed.**

 **WARNING:** To be accurate, an estimation of exposure level in the actual conditions of use should also take account of all parts of the operating cycle such as the times when the tool is switched off and when it is running idle but not actually doing the job. This may significantly reduce the exposure level over the total working period.

Helping to minimize your vibration exposure risk.

ALWAYS use sharp chisels, drills and blades. Maintain this tool in accordance with these instructions and keep well lubricated (where appropriate).  
 If the tool is to be used regularly then invest in anti vibration accessories.  
 Avoid using tools in temperatures of 10°C or less. Plan your work schedule to spread any high vibration tool use across a number of days.

## ACCESSORIES



	WX331	WX331.1	WX332
Auxiliary handle	1	1	1
Depth gauge	1	1	1
SDS drill bits	/	5	3
SDS flat chisel	/	/	1













We recommend that you purchase your accessories from the same store that sold you the tool. Use good quality accessories marked with a well-known brand name. Choose the type according to the work you intend to undertake. Refer to the accessory packaging for further details. Store personnel can assist you and offer advice.

## HAMMER SAFETY WARNINGS

- 1. Wear ear protectors.** Exposure to noise can cause hearing loss.
- 2. Use auxiliary handle(s), if supplied with the tool.** Loss of control can cause personal injury.
- 3. Hold power tool by insulated gripping surfaces, when performing an operation where the cutting accessory may contact hidden wiring or its own cord.** Cutting accessory contacting a "live" wire may make exposed metal parts of the power tool "live" and could give the operator an electric shock.

## SYMBOLS

	To reduce the risk of injury, user must read instruction manual
	Double insulation

	Warning
	Wear ear protection
	Wear eye protection
	Wear dust mask
	Waste electrical products must not be disposed of with household waste. Please recycle where facilities exist. Check with your local authorities or retailer for recycling advice.
	Before any work on the machine itself, pull the mains plug from the socket outlet.
	Wear protective gloves
	Concrete
	High speed
	Low speed
	Tool holder
	Drilling
	Chiseling

# OPERATING INSTRUCTIONS







 **NOTE:** Before using the tool, read the instruction book carefully.

## INTENDED USE

The machine is intended for hammer drilling in concrete, brick and stone as well as for light chiseling work. It is also suitable for drilling without impact in wood, metal, ceramic and plastic.

 **WARNING:** Before any work on the machine itself, pull the mains plug.

## OPERATION

Action	Figure
INSERTING AND REMOVING DRILL BIT IN SDS	See Fig. A1&A2
Adjusting the Auxiliary Handle	See Fig. B
Using the Depth Gauge	See Fig. C
Plugging in the power	See Fig. D
On/Off Switch With Variable Speed Control	See Fig. E
<b>FORWARD / REVERSE ROTATION CONTROL</b>  <b>WARNING:</b> Never change the direction of rotation while the tool is rotating, wait until it has stopped.	See Fig. F
Selecting The Operating Mode For simultaneous drilling and impacting of concrete or masonry, choose the Hammer drilling position.  For screw driving, drilling into steel, wood and plastics choose the Rotary drilling position.  For impacting only - for light chipping, chiseling and demolition applications choose the Hammer position.   <b>WARNING: The operating mode selector switch may be actuated only at a standstill.</b>  <b>WARNING: Prolonged use will cause the aluminum housing to become hot, do not touch.</b>	See Fig. G

## WORKING HINTS FOR YOUR DRILL (HAMMER)

If your power tool becomes over heated, set the speed to maximum and run no load for 2-3 minutes

to cool the motor. SDS-plus tungsten carbide drill bits should always be used for concrete and masonry. When drilling in metal, only use HSS drill bits in good condition. Always use a magnetic bit holder when using short screwdriver bits. Where possible use a pilot hole before drilling a large diameter hole.

## MAINTENANCE

**Remove the plug from the socket before carrying out any adjustment, servicing or maintenance.**

Your power tool requires no additional lubrication or maintenance. There are no user serviceable parts in your power tool. Never use water or chemical cleaners to clean your power tool. Wipe clean with a dry cloth. Always store your power tool in a dry place. Keep the motor ventilation slots clean. Keep all working controls free of dust. If the supply cord is damaged, it must be replaced by the manufacturer, its service agent or similarly qualified persons in order to avoid a hazard.

## ENVIRONMENTAL PROTECTION

 Waste electrical products must not be disposed of with household waste. Please recycle where facilities exist. Check with your local authorities or retailer for recycling advice.

## PLUG REPLACEMENT (UK & IRELAND ONLY)

If you need to replace the fitted plug then follow the instructions below.

### IMPORTANT

The wires in the mains lead are colored in accordance with the following code:

**Blue = Neutral**  
**Brown = Live**

As the colors of the wires in the mains lead of this appliance may not correspond with the coloured markings identifying the terminals in your plug, proceed as follows. The wire which is coloured blue must be connected to the terminal which is marked with N. The wire which is coloured brown must be connected to the terminal which is marked with L.

 **WARNING:** Never connect live or neutral wires to the earth terminal of the plug. Only fit an approved 13ABS1363/A plug and the correct rated fuse.

**NOTE:** If a moulded plug is fitted and has to be removed take great care in disposing of the plug and severed cable, it must be destroyed to prevent

engaging into a socket.

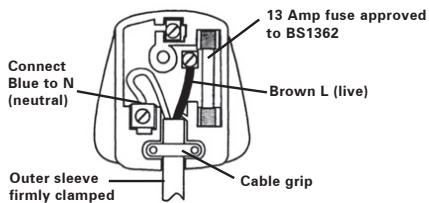

## DECLARATION OF CONFORMITY

We,  
POSITEC Germany GmbH  
Konrad-Adenauer-Ufer 37  
50668 Köln

Declare that the product,  
Description **WORX Rotary hammer**  
Type **WX331 WX331.1 WX332**  
**(330-359--designation of machinery, representative of Rotary Hammer)**  
Function **Hammering various materials**

Complies with the following directives,  
**2006/42/EC, 2004/108/EC, 2011/65/EU**

Standards conform to  
**EN 60745-1**  
**EN 60745-2-6**  
**EN 55014-1**  
**EN 55014-2**  
**EN 61000-3-2**  
**EN 61000-3-3**

The person authorized to compile the technical file,  
**Name Russell Nicholson**  
**Address Positec Power Tools (Europe)Ltd,**  
**PO Box 152, Leeds, LS10 9DS, UK**



Suzhou 2015/06/30  
Allen Ding  
Deputy Chief Engineer, Testing & Certification



## 1. EIN/AUS-SCHALTER

## 2. EINSCHALTSPERRE

## 3. VORWÄRTS-RÜCKWÄRTSLAUF-REGELUNG

## 4. BETRIEBSARTENWAHLSCHALTER

## 5. ZUSATZGRIFF

## 6. TIEFENANSCHLAG

## 7. STAUBSCHUTZKAPPE

## 8. SDS-PLUS „QUIK-CHANGE“-BOHRFUTTER

Abgebildetes oder beschriebenes Zubehör gehört teilweise nicht zum Lieferumfang.

# TECHNISCHE DATEN

Typ **WX331 WX331.1WX332 (330-359--**  
**Bezeichnung der Maschine, Repräsentant**  
**Bohrhammer)**

	<b>WX331 WX331.1</b>	<b>WX332</b>
Spannung	230-240V~50Hz	
Nennaufnahmeleistung	750W	800W
Leerlaufdrehzahl	0-1200/min	
Nennschlagzahl	0-5000bpm	
Schlagkraft	2.0J	2.5J
Schutzisoliert	 //	
Max. Bohrleistung		
Mauerwerk	20mm	26mm
Stahl	13mm	
Holz	30mm	
Gewicht	2.3kg	2.7kg

# INFORMATIONEN ÜBER LARM

Bei Test im Schlagbohrbetrieb	Gewichteter Schalldruck $L_{PA} = 90.4\text{dB}$
	Gewichtete Schalleistung $L_{WA} = 101.4\text{dB}$

$K_{PA}$  &  $K_{WA}$ : 3dB(A)

Bei Test im reinen Bohrbetrieb nach 2000/14/EC	$L_{PA} = 92.3\text{dB}$
	$L_{WA} = 103.3\text{dB}$

Tragen Sie bei einem Schalldruck über einen Gehörschutz 80dB(A)



# INFORMATIONEN ÜBER VIBRATIONEN

Vibrationsgesamtwertermittlung gemäß EN 60745:

Schlagbohren in Beton	Vibrationsemissionswert $a_{h,HD} = 15.674\text{m/s}^2$
	Unsicherheit $K = 1.5\text{m/s}^2$
Meißeln	Vibrationsemissionswert $a_{h,Cheq} = 16.065\text{m/s}^2$
	Unsicherheit $K = 1.5\text{m/s}^2$

Der Schwingungsgesamtwert kann zum Vergleichen eines Werkzeugs mit einem anderen verwendet werden, ebenso für eine vorläufige Beurteilung von Belastungen.

**!** **WARNUNG:** Der Vibrationsemissionswert während des tatsächlichen Gebrauchs des Elektrowerkzeugs kann vom angegebenen Wert abweichen, je nachdem, wie das Werkzeug gemäß folgender Beispiele und anderweitiger Verwendungsmöglichkeiten eingesetzt wird: Wie das Werkzeug verwendet wird und Materialien angebohrt werden. Das Werkzeug ist in gutem Zustand und gut gepflegt. Verwendung des richtigen Zubehörs für das Werkzeug und Gewährleistung seiner Schärfe und seines guten Zustands. Die Festigkeit der Handgriffe und ob Antivibrationszubehör verwendet wird. Und ob das verwendete Werkzeug dem Design und diesen Anweisungen entsprechend verwendet wird.

**Wird dieses Werkzeug nicht anemessen gehandhabt, kann es ein Hand-Arm-Vibrations-syndrom erzeugen.**

**!** **WARNUNG:** Um genau zu sein, sollte ein Abschätzung des Belastungsgrades aller Arbeitsabschnitte während tatsächlicher Verwendung berücksichtigt werden, z.B. die Zeiten, wenn das Werkzeug ausgeschaltet ist, und wenn es sich im Leerlauf befindet und eigentlich

nicht eingesetzt wird. Auf diese Weise kann der Belastungsgrad während der gesamten Arbeitszeit wesentlich gemindert werden.

Minimieren Sie Ihr Risiko, dem Sie bei Vibrationen ausgesetzt sind. Verwenden Sie **IMMER** scharfe Meissel, Bohrer und Sägeblätter.

Pflegen Sie dieses Werkzeug diesen Anweisungen entsprechend und achten Sie auf eine gute Einfechtung (wo erforderlich).

Bei regelmäßiger Verwendung dieses Werkzeugs sollten Sie in Antivibrationszubehör investieren.

Vermeiden Sie den Einsatz von Werkzeugen bei Temperaturen von 10°C oder darunter.

Machen Sie einen Arbeitsplan, um die Verwendung von hochvibrierenden Werkzeugen auf mehrere Tage zu verteilen.

## ZUBEHÖRTEILE











	WX331	WX331.1	WX332
Zusatzhandgriff	1	1	1
Tiefenanschlag	1	1	1
SDS plus-Bohrer	/	5	3
10 Flachmeißel	/	/	1

Wir empfehlen Ihnen, sämtliche Zubehörteile beim selben Fachhändler zu beziehen, bei dem Sie auch Ihr Elektrowerkzeug gekauft haben. Verwenden Sie nur hochwertige Zubehörteile von namhaften Herstellern. Die Güteklasse muss entsprechend der Anwendung gewählt werden. Weitere Informationen finden Sie auf der Verpackung der Zubehörteile. Auch Ihr Fachhändler berät Sie gerne.

## SICHERHEITSHINWEISE FÜR HÄMMER

- 1. Tragen Sie Gehörschutz, Wenn Sie die Schlagbohrmaschine benutzen.**  
Lärmaussetzung kann Hörverlust verursachen.
- 2. Benutzen Sie den zusätzlichen Handgriff, der mit dem Werkzeug geliefert wird.**  
Kontrollverlust kann Personenschäden zufolge haben.
- 3. Halten Sie das Werkzeug nur an den isolierten griffigen Oberflächen, wenn Sie einen Einsatz durchführen, bei dem Schneidwerkzeuge eventuell versteckte Kabel berühren könnten.** Berührung mit einem unter Strom stehenden Kabel kann auch die Metallteile des Gerätes unter Strom setzen und dem Bedienenden einen Stromschlag versetzen.

## SYMBOLE

	Zur Reduzierung der Verletzungsgefahr bitte die Bedienungsanleitung durchlesen
	Schutzisolation
	WARNUNG!
	Tragen Sie einen Gehörschutz
	Tragen Sie eine Schutzbrille
	Tragen Sie eine Schutzbrille
	Elektroprodukte dürfen nicht mit dem normalen Haushaltsmüll entsorgt werden, sondern sollten nach Möglichkeit zu einer Recyclingstelle gebracht werden. Ihre zuständigen Behörden oder Ihr Fachhändler geben Ihnen hierzu gerne Auskunft.
	Ziehen Sie vor allen Arbeiten am Elektrowerkzeug den Netzstecker aus der Steckdose.
	Schutzhandschuhe tragen
	Beton
	Hohe Geschwindigkeit

	Niedrige Geschwindigkeit
	Werkzeughalter
	Bohren
	Meißeln

#### BETRIEBMODUS WÄHLEN

- Zum Schlagbohren in Beton oder Mauerwerk wählen Sie die Bohrhammer-Position. 

- Für Schraubungen, Bohren in Stahl, Holz und Kunststoff wählen Sie die Bohr-Position. 

- Nur Hammerbetrieb: Zum Zerspanen, Meißeln und zum Zertümmern wählen Sie die Hammer-Position. 

Siehe Bild G



**Warnung: Der Betriebsarten-Wahlschalter darf nur im Stillstand betätigt werden.**



**WARNUNG: Das Aluminiumgehäuse wird bei längerem Betrieb sehr heiß. Nicht berühren!**

## HINWEISE ZUM BETRIEB



**HINWEIS:** Lesen Sie das Handbuch vor Inbetriebnahme des Werkzeuges sorgfältig durch.

### BESTIMMUNGSGEMÄßER GEBRAUCH

Das Elektrowerkzeug ist bestimmt zum Hammerbohren in Beton, Ziegel und Gestein. Es ist ebenso geeignet zum Bohren ohne Schlag in Holz, Metall, Keramik und Kunststoff.



**WARNUNG: Ziehen Sie vor allen Arbeiten am Elektrowerkzeug den Netzstecker aus der Steckdose.**

## BEDIENUNG

Aktion	Abbildung
Bohrer in SDS einsetzen und herausnehmen	Siehe Bild A1& A2
ZUSATZGRIFF EINSTELLEN	Siehe Bild B
TIEFENANSCHLAG VERWENDEN	Siehe Bild C
Anschließen der Stromversorgung	Siehe Bild D
EIN/AUS-SCHALTER MIT DREHZAHLEGEUNG	Siehe Bild E
<b>VORWÄRTS-RÜCKWÄRTSLAUF-REGELUNG</b>  <b>Warnung:</b> Wechseln Sie die Drehrichtung niemals, während der Bohrer läuft. Warten Sie, bis der Bohrer ausgelaufen ist.	Siehe Bild F

## ARBEITSHINWEISE FÜR IHREN BOHRHAMMER

Wenn der Bohrhammer zu heiß wird, lassen Sie ihn 2-3 Minuten im Leerlauf laufen, um den Motor abzukühlen.

SDS-plus-Wolframkarbid-Bohrer sollten grundsätzlich für Beton und Mauerwerk eingesetzt werden.

Wenn Sie in Metall bohren, verwenden Sie nur HSS-Bohrer in gutem Zustand.

Immer einen magnetischen Bithalter verwenden, wenn Sie kurze Schraubendreherbits verwenden.

Wenn möglich, immer ein Loch vorbohren, wenn Sie große Durchmesser bohren möchten.

## WARTUNG

**Ziehen Sie grundsätzlich den Netzstecker, bevor Sie Einstell-, Reparatur- oder Wartungstätigkeiten ausführen.**

Ihr Werkzeug benötigt keine zusätzliche Schmierung oder Wartung. Es enthält keine Teile, die Sie warten müssen. Reinigen Sie Ihr Werkzeug niemals mit Wasser oder chemischen Reinigungsmitteln. Wischen Sie es mit einem trockenen Tuch sauber. Lagern Sie Ihr Werkzeug immer an einem trockenen Platz. Halten Sie die Lüftungsschlitze sauber.

Falls das Netzkabel beschädigt sein sollte, muss es vom Hersteller, einem seiner Service-Beauftragten oder einer ähnlich qualifizierten Person instandgesetzt werden, damit es nicht zu Gefährdungen kommt.

## UMWELTSCHUTZ



Elektroprodukte dürfen nicht mit dem normalen Haushaltsmüll entsorgt werden, sondern sollten nach Möglichkeit zu einer

Recyclingstelle gebracht werden. Ihre zuständigen Behörden oder Ihr Fachhändler geben Ihnen hierzu gerne Auskunft.

# KONFORMITÄTSERKLÄRUNG

Wir,  
POSITEC Germany GmbH  
Konrad-Adenauer-Ufer 37  
50668 Köln

Erklären hiermit, dass unser Produkt  
Beschreibung **WORX Bohrhämmer**  
Typ **WX331 WX331.1 WX332 (330-359--  
Bezeichnung der Maschine, Repräsentant  
Bohrhämmer)**  
Funktion **Hämmern verschiedener Materialien**

Den Bestimmungen der folgenden Richtlinien  
entspricht:  
**2006/42/EC, 2004/108/EC, 2011/65/EU**

Werte nach  
**EN 60745-1**  
**EN 60745-2-6**  
**EN 55014-1**  
**EN 55014-2**  
**EN 61000-3-2**  
**EN 61000-3-3**

Zur Kompilierung der technischen Datei ermächtigte  
Person

**Name: Russell Nicholson**  
**Anschrift: Positec Power Tools (Europe) Ltd,**  
**PO Box 152, Leeds, LS10 9DS, UK**



Suzhou 2015/06/30  
Allen Ding  
Stellvertretender Cheffingenieur, Prüfung und  
Zertifizierung

## 1. INTERRUPTEUR VARIATEUR MARCHE/ARRET

## 2. BOUTON DE VERROUILLAGE

## 3. INVERSEUR DE SENS DE ROTATION

## 4. SELECTEUR DE MODE DE FONCTIONNEMENT

## 5. POIGNEE LATERALE

## 6. JAUGE DE PROFONDEUR AJUSTABLE

## 7. CAPUCHON DE PROTECTION CONTRE LA POUSSIERE

## 8. MANDRIN "QUIK-CHANGE" SDS-PLUS

Les accessoires reproduits ou décrits ne sont pas tous compris avec le modèle standard livré.

# CARACTÉRISTIQUES TECHNIQUES

Type **WX331 WX331.1 WX332 (330~359-- désignations des pièces, illustration de la Marteau Perforateur)**

	WX331 WX331.1	WX332
Tension Nominale-Fréquence	230-240V~50Hz	
Puissance	750W	800W
Vitesse à vide	0-1200/min	
Cadence de frappe nominale	0-5000bpm	
Energie d'impact	2.0J	2.5J
Double isolation	 /II	
Capacité max de perçage		
Béton	20mm	26mm
Acier	13mm	
Bois	30mm	
Masse de la machine	2.3kg	2.7kg

# INFORMATIONS RELATIVES AU BRUIT

Lorsque testé en mode perçage et percussion

Niveau de pression acoustique  $L_{pA} = 90.4dB$

Niveau de puissance acoustique  $L_{WA} = 101.4dB$

$K_{PA}$  &  $K_{WA}$ : 3dB(A)

Lorsque testé en mode percussion seul selon la 2000/14/EC

$L_{pA} = 92.3dB$

$L_{WA} = 103.3dB$

Porter des protections auditives lorsque la pression sonore est supérieure à 80dB(A) 

# INFORMATIONS RELATIVES AUX VIBRATIONS

Valeurs totales de vibrations déterminées selon l'EN 60745:

Perçage à percussion dans du béton

Valeur d'émission de vibrations  $a_{h,HD} = 15.674m/s^2$

Incertitude  $K=1.5m/s^2$

Burinage

Valeur d'émission de vibrations  $a_{h,Cheq} = 16.065 m/s^2$

Incertitude  $K=1.5m/s^2$

Il est possible d'utiliser la valeur totale déclarée des vibrations pour comparer cet outil à un autre outil, et il est aussi possible d'utiliser cette valeur pour une appréciation préliminaire de l'exposition.



**AVERTISSEMENT:** La valeur d'émission de vibrations pendant l'utilisation réelle de l'outil électrique peut différer de la valeur déclarée selon la façon dont l'outil est utilisé, selon les exemples suivants et d'autres variations sur la façon dont l'outil est utilisé:

Comment l'outil est utilisé et quels matériaux sont percés.

L'outil est en bon état et bien entretenu.

L'utilisation du bon accessoire pour l'outil et l'assurance qu'il est affûté et en bon état.

Le serrage du grip sur les poignées et le cas échéant les accessoires anti-vibrations utilisés.

Et l'outil est utilisé comme prévu dans sa

conception et dans les présentes instructions.

**Cet outil peut causer un syndrome de vibration du bras et de la main s'il n'est pas correctement géré.**

**!** **AVERTISSEMENT:** Pour être précise, une évaluation du niveau d'exposition en conditions réelles d'utilisation doit également tenir compte de toutes les parties du cycle d'utilisation telles que les moments où l'outil est éteint, et ceux où il fonctionne au ralenti mais ne réalise pas réellement de tâche. Ceci peut réduire de façon significative le niveau d'exposition et la période de fonctionnement totale.

Aider à minimiser le risque d'exposition aux vibrations.  
Utilisez TOUJOURS des ciseaux, des forets et des lames affûtés.

Entretenez cet outil en accord avec les présentes instructions et maintenez-le lubrifié (si approprié). Si l'outil doit être utilisé régulièrement, alors investissez dans des accessoires anti-vibrations. Évitez d'utiliser des outils à des températures de 10°C ou moins.

Planifiez votre travail pour étaler toute utilisation d'outil à fortes vibrations sur plusieurs jours.

## ACCESSOIRES

	WX331	WX331.1	WX332
Poignée auxiliaire	1	1	1
Jauge de profondeur	1	1	1
Mèches SDS plus	/	5	3
Burin à bout plat	/	/	1









Nous recommandons d'acheter tous les accessoires dans le magasin d'acquisition de la machine. Il est impératif d'utiliser des accessoires de bonne qualité et de marque connue et de choisir l'accessoire correct recommandé dans ce manuel. Pour plus d'informations, se référer à l'emballage des accessoires. Le personnel du magasin est également là pour vous conseiller.





## AVERTISSEMENTS DE SECURITE POUR LES MARTEAUX

**1. Porter une protection pour les oreilles.**  
L'exposition au bruit peut causer une perte d'audition.

- 2. Veuillez utiliser les poignées auxiliaires fournies avec l'outil.** La perte de contrôle peut engendrer des blessures.
- 3. Tenir l'outil par ses surfaces antidérapantes et isolées si l'outil de coupe risque d'entrer en contact avec des câbles cachés.** L'entrée en contact avec un câble sous tension rendra les parties en métal de l'outil également sous tension et l'utilisateur pourrait recevoir une décharge électrique.

## SYMBOLES

	Pour réduire le risque de blessure, l'utilisateur doit lire le mode d'emploi.
	Classe de protection
	Avertissement
	Porter une protection pour les oreilles
	Porter une protection pour les yeux
	Porter un masque contre la poussière
	Les déchets d'équipements électriques et électroniques ne doivent pas être déposés avec les ordures ménagères. Ils doivent être collectés pour être recyclés dans des centres spécialisés. Consultez les autorités locales ou votre revendeur pour obtenir des renseignements sur l'organisation de la collecte.
	Avant toute intervention sur l'appareil, toujours retirer la fiche du câble d'alimentation de la prise de courant.
	Portez des gants de protection

	Béton
	Haute vitesse
	Basse vitesse
	Porte-outil
	Perceuse
	Burinage

## FONCTIONNEMENT

 **REMARQUE:** Avant d'utiliser cet outil, lire attentivement les instructions.







### UTILISATION CONFORME

Cet outil électroportatif est destiné au perçage en frappe dans le béton, la brique et dans la Pierre naturelle. Il est également tout à fait approprié au perçage sans frappe du bois, du métal, de la céramique ou de matières plastiques.

 **AVERTISSEMENT!** Avant toute intervention sur l'appareil, toujours retirer la fiche du câble d'alimentation de la prise de courant.

## FONCTIONNEMENT

Action	Illustration
Sélection du mode de fonctionnement	Voir Fig. A1& A2
Ajustement de la poignée auxiliaire	Voir Fig. B
Utiliser la jauge de profondeur	Voir Fig. C
Branchement de l'alimentation	Voir Fig. D

INTERRUPTEUR VARIATEUR MARCHE/ARRÊT	Voir Fig. E
<b>INVERSEUR DE SENS DE ROTATION</b>  <b>AVERTISSEMENT :</b> Ne jamais changer le sens de rotation lorsque l'outil tourne ; attendre qu'il soit arrêté.	Voir Fig. F
Sélection du mode de fonctionnement - Pour percer et percuter dans du béton ou de la maçonnerie, choisissez la position de perçage Marteau.  - Pour visser, percer dans de l'acier, du bois et des plastiques choisir la position de perçage Rotation.  - Pour buriner ou piquer uniquement – pour ébrécher, ciseler et démolir légèrement choisir la position Marteau.   <b>AVERTISSEMENT: Le sélecteur de mode de fonctionnement ne doit être activé que lorsque le marteau est arrêté.</b>  <b>AVERTISSEMENT: L'utilisation prolongée rendra le boîtier en aluminium chaud ; ne pas le toucher.</b>	Voir Fig. G

## CONSEIL D'UTILISATION DU MARTEAU

Si l'outil motorisé devient trop chaud, régler-le sur la vitesse maximale et faite-le tourner à vide pendant 2-3 minutes pour refroidir le moteur.

Les mèches en carbure de tungstène SDS-plus doivent toujours être utilisées pour le béton et la maçonnerie.

Pour percer dans le métal, utiliser uniquement des mèches HSS en bon état.

Utiliser toujours un porte-embout magnétique lors de l'utilisation de mèches courtes.

Lorsque c'est possible, faites un avant-trou avant de percer un trou de gros diamètre.

## ENTRETIEN

**Retirer la fiche de la prise avant de procéder à un réglage, une réparation ou un entretien.**

L'outil motorisé ne requiert pas de graissage ou d'entretien particulier. Il n'y a pas de pièces réparables par l'utilisateur dans cet outil. Ne

jamais utiliser d'eau ou de nettoyants chimiques pour nettoyer l'outil. Nettoyer avec un chiffon sec. Toujours conserver l'outil motorisé dans un endroit sec. Maintenir les fentes de ventilation du moteur propres. Empêcher que les commandes de marche soient couvertes de sciure.

Si l'alimentation est endommagée, elle doit être remplacée par le fabricant, son agent de maintenance ou une personne qualifiée de façon similaire, afin d'éviter tout danger.

## PROTECTION DE L'ENVIRONNEMENT



Les déchets d'équipements électriques et électroniques ne doivent pas être déposés avec les ordures ménagères. Ils sont collectés pour être recyclés dans des centres spécialisés.

Consultez les autorités locales ou votre revendeur pour obtenir des renseignements sur l'organisation de la collecte.

## DÉCLARATION DE CONFORMITÉ

Nous,  
POSITEC Germany GmbH  
Konrad-Adenauer-Ufer 37  
50668 Köln

Description **Marteau Perforateur WORX**  
Modèle **WX331 WX331.1 WX332 (330-359-  
- désignations des pièces, illustration de la  
Marteau Perforateur)**  
Fonction **Martelage de différents matériaux**

Est conforme aux directives suivantes,  
**2006/42/EC, 2004/108/EC, 2011/65/EU**

et conforme aux normes :

**EN 60745-1**  
**EN 60745-2-6**  
**EN 55014-1**  
**EN 55014-2**  
**EN 61000-3-2**  
**EN 61000-3-3**

La personne autorisée à compiler le dossier technique,

**Nom: Russell Nicholson**

**Adresse: Positec Power Tools (Europe) Ltd, PO  
Box 152, Leeds, LS10 9DS, UK**



Suzhou 2015/06/30

Allen Ding

Ingénieur en chef adjoint, Essais & Certification



## 1. INTERRUPTORE D'ACCENSIONE/SPEGNIMENTO

## 2. PULSANTE DI BLOCCO

## 3. CONTROLLO ROTAZIONE AVANTI ED INDIETRO

## 4. MANOPOLA DI SELEZIONE FUNZIONI

## 5. IMPUGNATURA AUSILIARIA

## 6. ASTA DI PROFONDITÀ

## 7. PROTEZIONE ANTIPOLVERE

## 8. MANDRINO "ATTACCO RAPIDO" DI TIPO SDS-PLUS

Accessori illustrati o descritti non fanno necessariamente parte del volume di consegna.

## DATI TECNICI

Codice **WX331 WX331.1 WX332(330-359--**  
**designazione del macchinario rappresentativo**  
**del Martello Rotante)**

	WX331 WX331.1	WX332
Tensione nominale	230-240V~50Hz	
Potenza nominale	750W	800W
Velocità nominale a vuoto	0-1200/min	
Velocità impatto	0-5000bpm	
Energia di impatto	2.0J	2.5J
Doppio isolamento	 /II	
Capacità massima di foratura		
Muratura	20mm	26mm
Acciaio	13mm	
Legno	30mm	
Peso	2.3kg	2.7kg

## INFORMAZIONI SUL RUMORE

Collaudo in modalità percussione e trapano	Pressione acustica ponderata A $L_{PA} = 90.4\text{dB}$
	Potenza acustica ponderata A $L_{WA} = 101.4\text{dB}$

$K_{PA}$  &  $K_{WA}$ : 3dB(A)

Collaudo in modalità percussione soltanto secondo 2000/14/CE	$L_{PA} = 92.3\text{dB}$
	$L_{WA} = 103.3\text{dB}$

Indossare protezione per le orecchie quando la pressione acustica è superiore a 80dB (A) 

## INFORMAZIONI SULLA VIBRAZIONE

I valori totali di vibrazione sono determinati secondo lo standard EN 60745:

Perforazione a percussione su cemento	Valore emissione vibrazioni $a_{h,HD} = 15.674\text{m/s}^2$
	Incertezza $K = 1.5\text{m/s}^2$
Scalpellatura	Valore emissione vibrazioni $a_{h,Cheq} = 16.065\text{m/s}^2$
	Incertezza $K = 1.5\text{m/s}^2$

Il valore totale dichiarato delle vibrazioni può essere utilizzato per confrontare un utensile con un altro e in una valutazione di esposizione preliminare.

 **AVVERTENZA:** Il valore delle vibrazioni emesse durante il reale utilizzo dello strumento possono differire dal valore dichiarato in base ai modi con cui viene usato lo strumento, ai seguenti esempi e ad altre variabili: Come viene usato l'apparecchio e i materiali forati. Le condizioni e la buona manutenzione dello strumento.

L'uso dell'accessorio corretto per il taglio e la sua affilatura, nonché le sue buone condizioni. La stretta sull'impugnatura e l'eventuale utilizzo di accessori antivibrazione. L'adeguatezza dell'utilizzo dell'utensile rispetto a quanto previsto.

**Questo strumento potrebbe causare la sindrome della vibrazione dell'avambraccio se il suo utilizzo non viene gestito correttamente.**

 **AVVERTENZA:** Per essere precisi, una stima del livello di esposizione nelle attuali condizioni di utilizzo dovrebbe anche tenere conto di tutte le parti del ciclo operativo, come le volte in cui lo strumento viene spento e il tempo in cui viene lasciato girare a vuoto senza realmente fare il suo lavoro. Questo potrebbe ridurre significativamente il livello di esposizione sul periodo di lavoro totale.

Un aiuto a minimizzare il proprio rischio di esposizione alle vibrazioni.  
 Usare sempre scalpelli, trapani e lame affilati.  
 Conservare questo strumento sempre in conformità a queste istruzioni e mantenerlo ben lubrificato (dove appropriato).  
 Se lo strumento deve essere usato regolarmente, investire in accessori antivibrazione.  
 Evitare l'utilizzo dello strumento a temperature di 10°C o inferiori.  
 Pianificare il programma di lavoro in modo da suddividere i lavori che implicano le maggiori vibrazioni nell'arco di più giorni.

## ACCESSORI

	WX331	WX331.1	WX332
Impugnatura ausiliaria	1	1	1
Asta di profondità	1	1	1
Punte per forare SDS	/	5	3
Scalpello piatto	/	/	1



Si raccomanda di acquistare tutti gli accessori nello stesso negozio in cui è stato acquistato l'attrezzo.  
 Usare accessori di buona qualità e di marca rinomata. Fare riferimento alla sezione "Consigli sul funzionamento del trapano" di questo manuale oppure alla confezione degli accessori per altri dettagli. Il personale del negozio può aiutarvi e consigliarvi.

## INDICAZIONI DI SICUREZZA PER MARTELLI

- 1. Indossare protezione per le orecchie.**  
L'esposizione al rumore può provocare la perdita dell'udito.
- 2. Usare le impugnature ausiliarie fornite in dotazione all'attrezzo.** La perdita di controllo può provocare lesioni personali.
- 3. Afferrare lo strumento per le apposite maniglie quando si eseguono operazioni durante le quali l'attrezzo potrebbe entrare in contatto con cavi nascosti.** Il contatto con cavi elettrici in tensione espone l'operatore al rischio di scosse elettriche.

## SIMBOLI

	Per ridurre il rischio di lesioni, l'utente deve leggere il manuale di istruzioni
	Doppio isolamento
	Attenzione
	Indossare protezione per le orecchie
	Indossare protezione per gli occhi
	Indossare una mascherina antipolvere
	I prodotti elettrici non possono essere gettati tra i rifiuti domestici. L'apparecchio da rottamare deve essere portato al centro di riciclaggio per un corretto trattamento. Controllare con le autorità locali o con il rivenditore per localizzare il centro di riciclaggio più vicino.
	Prima di qualunque intervento alla macchina, estrarre la spina dalla presa di rete.
	Indossare guanti protettivi
	Calcestruzzo
	Alta velocità
	Bassa velocità

	Portautensili
	Trapanatura
	Scalpellatura

## FUNZIONAMENTO

 **NOTA:** Leggere scrupolosamente il manuale delle istruzioni prima di usare l'attrezzo.



### USO CONFORME ALLE NORME

L'elettrotensile è ideale per forature battenti in calcestruzzo, mattoni e roccia. Lo stesso è inoltre adatto per forature non battenti nel legno, nel metallo, nella ceramica ed in materiali sintetici.

 **ATTENZIONE!** Prima di qualunque intervento alla macchina, estrarre la spina dalla presa di rete.

## FUNZIONAMENTO

Azione	Figura
INSERIRE E TOGLIERE LE PUNTE NEL MANDRINO CON ATTACCO SDS	Vedere Figura. A1& A2
Impugnatura ausiliaria	Vedere Figura.B
Uso dell'indicatore di profondità	Vedere Figura.C
Collegare il cavo di alimentazione alla presa di corrente	Vedere Figura. D
INTERRUTTORE ACCENSIONE / SPEGNIMENTO CON CONTROLLO VELOCITÀ VARIABILE	Vedere Figura.E
<b>CONTROLLO ROTAZIONE AVANTI E INDIETRO</b>  <b>ATTENZIONE:</b> Non cambiare mai la direzione di rotazione quando l'attrezzo è in movimento; attendere affinché si sia fermato. Non usare mai la funzione di percussione quando l'attrezzo è impostato sulla rotazione inversa.	Vedere Figura. F

Selezione della modalità di funzionamento  
 - Per foratura e percussione contemporanei per cemento o opere in muratura, selezionare la posizione Foratura con percussione  
  
 - Per avvitatura, foratura di metallo, legno e plastica, selezionare la posizione Foratura.  
  
 - Per percussione soltanto – per togliere trucioli, scalpellatura e opera di demolizione selezionare la posizione Martello.  

Vedere Figura. G

 **ATTENZIONE:** la manopola di selezione (4) deve essere attivata esclusivamente a macchina ferma.

 **AVVERTENZA:** In caso di uso prolungato, la parte metallica potrebbe riscaldarsi, non toccare.

## CONSIGLI SUL FUNZIONAMENTO DEL TRAPANO MARTELLLO

Se l'attrezzo diventa troppo caldo, impostare la velocità al massimo e farlo funzionare a vuoto per 2-3 minuti per raffreddare il motore.

Le punte per forare al carburo di tungsteno di tipo SDS-plus devono essere utilizzate solo per cemento e opere in muratura.

Quando si fora il metallo, usare solamente punte HSS in buone condizioni.

Usare sempre un portainseriti magnetico quando si usano punte corte.

Dove possibile, usare fori pilota prima di trapanare buchi di diametro maggiore.

## MANUTENZIONE

**Rimuovere la spina dalla presa di corrente prima di eseguire qualsiasi regolazione, riparazione o manutenzione.**

L'attrezzo non richiede di lubrificazione o manutenzione aggiuntiva. All'interno dell'attrezzo non ci sono parti riparabili da parte dell'utente. Non usare mai acqua o detersivi chimici per pulire l'attrezzo. Pulire con un panno asciutto. Riporre sempre gli attrezzi elettrici in luoghi asciutti. Tenere pulite le aperture di ventilazione del motore. Tenere puliti dalla polvere tutti i controlli operativi. Se il cavo d'alimentazione è danneggiato, deve essere sostituito dal produttore, il suo distributore o persona egualmente qualificata per evitare pericoli.

## PROTEZIONE AMBIENTALE



I prodotti elettrici obsoleti non devono essere smaltiti insieme ai rifiuti urbani. Riciclare i prodotti laddove sono presenti gli appositi centri. Mettersi in contatto con le autorità locali, o con il rivenditore, per informazioni sul riciclaggio.

## DICHIARAZIONE DI CONFORMITÀ

Noi  
POSITEC Germany GmbH  
Konrad-Adenauer-Ufer 37  
50668 Köln

Dichiara che l'apparecchio,  
Descrizione **WORX Martello Rotante**  
Codice **WX331 WX331.1 WX332 (330-359--**  
**designazione del macchinario rappresentativo del Martello Rotante)**  
Funzione **Perforazione di vari materiali.**

È conforme alle seguenti direttive,,  
**2006/42/EC, 2004/108/EC, 2011/65/EU**

conforme a,  
**EN 60745-1**  
**EN 60745-2-6**  
**EN 55014-1**  
**EN 55014-2**  
**EN 61000-3-2**  
**EN 61000-3-3**

Il responsabile autorizzato alla compilazione della documentazione tecnica,

**Nome: Russell Nicholson**  
**Indirizzo: Positec Power Tools (Europe) Ltd, PO**  
**Box 152, Leeds, LS10 9DS, UK**



Suzhou 2015/06/30  
Allen Ding  
Vice capo ingegnere, testing e certificazione

## 1. INTERRUPTOR DE ENCENDIDO / APAGADO

## 2. BOTÓN DE BLOQUEO DE INTERRUPTOR

## 3. PALANCA DE CONTROL DEL SENTIDO DE GIRO

## 4. SELECTOR DE MODO O FUNCIÓN

## 5. EMPUÑADURA AUXILIAR

## 6. TOPE DE PROFUNDIDAD AJUSTABLE

## 7. RETÉN DE PROTECCIÓN ANTIPOLVO

## 8. BLOQUE DE CAMBIO RÁPIDO SDS-PLUS

Los accesorios ilustrados o descritos pueden no corresponder al material suministrado de serie con el aparato.

# DATOS TÉCNICOS

Modelo **WX331 WX331.1WX332(330-359--denominaciones de maquinaria, representantes de Martillo rotatorio)**

	WX331 WX331.1	WX332
Tensión nominal - Frecuencia	230-240V~50Hz	
Potencia de entrada	750W	800W
Velocidad sin carga	0-1200/min	
Impactos por minuto	0-5000bpm	
Energía de impacto	2.0J	2.5J
Doble aislamiento	 /II	
Capacidad máxima del martillo		
Hormigón	20mm	26mm
Acero	13mm	
Madera	30mm	
Peso de la máquina	2.3kg	2.7kg

# INFORMACIÓN DE RUIDO

En el modo percutor y taladrador	Nivel de presión acústica de ponderación $L_{pA} = 90.4\text{dB}$
	Nivel de potencia acústica de ponderación $L_{WA} = 101.4\text{dB}$

$K_{PA}$  &  $K_{WA}$ : 3dB(A)

En modo percutor, según la directiva 2000/14/EC	$L_{PA} = 92.3\text{dB}$
	$L_{WA} = 103.3\text{dB}$

Úsese protección auditiva cuando la presión acústica sea mayor a 80dB(A) 

# INFORMACIÓN DE VIBRACIÓN

Los valores totales de vibración (suma de cobertura triax) se determinan según la norma EN 60745:

Perforación percutora en cemento	Valor de emisión de vibración $a_{h,HD} = 15.674\text{m/s}^2$
	Incertidumbre $K=1.5\text{m/s}^2$
Cincelado	Valor de emisión de vibración $a_{h,Cheq} = 16.065\text{m/s}^2$
	Incertidumbre $K=1.5\text{m/s}^2$

El nivel de vibraciones declarado puede utilizarse para realizar comparaciones entre herramientas y para la evaluación preliminar de la exposición.



**ADVERTENCIA:** El valor de emisión de vibraciones durante el uso de la herramienta podría diferir del valor declarado dependiendo de la forma en que se use la herramienta según los ejemplos siguientes, y otras variaciones sobre el uso de la herramienta:

Cómo se utiliza la herramienta y se perforan los materiales.

Si la herramienta se encuentra en buenas condiciones de mantenimiento.

Si se utiliza el accesorio correcto para la herramienta y se garantiza que está afilado y en buenas condiciones.

Si se agarran las asas firmemente y se utilizan accesorios antivibración.

Y si la herramienta se utiliza según su diseño y estas instrucciones.

**Esta herramienta podría causar síndrome de vibración del brazo y la mano si no se utiliza correctamente.**

**⚠️ ADVERTENCIA:** Para conseguir una mayor precisión, debe tenerse en cuenta una estimación del nivel de exposición en condiciones reales de todas las partes del ciclo de uso, como los tiempos durante los que la herramienta está apagado o cuando esta en funcionamiento pero no está realizando ningún trabajo. Ello podría reducir notablemente el nivel de exposición sobre el periodo de carga total.

Ayuda a minimizar el riesgo de exposición a la vibración.  
 Utilice SIEMPRE cinceles, brocas y cuchillas afiladas.  
 Mantenga esta herramienta de acuerdo con estas instrucciones y bien lubricada (si es necesario).  
 Si la herramienta se utiliza regularmente, invierta en accesorios antivibración.  
 Evite el uso de herramientas a temperaturas de 10°C o menos.  
 Planifique su programa de trabajo para distribuir el uso de la herramienta a lo largo de varios días.

## ACCESORIOS

	WX331	WX331.1	WX332
Empuñadura auxiliar	1	1	1
Tope de profundidad	1	1	1
Brocas SDS plus	/	5	3
Cinzel plano	/	/	1











Recomendamos que adquiera todos sus accesorios en el mismo lugar donde compró la herramienta. Utilice accesorios de buena calidad y de marca reconocida. Consulte la sección "Consejos de trabajo" de este manual o en los estuches de los accesorios para más detalles.





## INSTRUCCIONES DE SEGURIDAD PARA MARTILLOS

- 1. Utilice protección auditiva.** Estar expuesto a altos niveles de ruido puede causar pérdida de audición.
- 2. Utilice las empuñaduras auxiliares suministradas con la herramienta.** La pérdida de control puede causar lesiones personales.
- 3. Sostenga la herramienta por las empuñaduras aislantes cuando realice una operación donde la herramienta de corte puede entrar en contacto con cableado**

**oculto.** El contacto con un cable con corriente también hará que las partes expuestas del metal de la herramienta puedan transmitirle una descarga eléctrica.

## SÍMBOLOS

	Para reducir el riesgo de lesión, lea el manual de instrucciones
	Doble aislamiento
	Advertencia
	Utilice protección auditiva
	Utilizar protección ocular
	Utilizar una máscara antipolvo
	Los residuos de aparatos eléctricos y electrónicos no deben depositarse en la basura doméstica. Se deben reciclar en las instalaciones especializadas. Consulte a las autoridades locales o el establecimiento para saber cómo reciclar estos productos.
	Antes de cualquier manipulación en el aparato extraer el enchufe de la red.
	Utilizar guantes de protección
	Mampostería

	Alta velocidad
	Bajo velocidad
	Portaherramientas
	Taladrar
	Cincelado

## INSTRUCCIONES DE FUNCIONAMIENTO

 **ATENCIÓN:** Antes de utilizar la herramienta, lea detenidamente el manual de instrucciones.

### UTILIZACIÓN REGLAMENTARIA

La herramienta eléctrica ha sido diseñada para taladrar con percusión en hormigón, ladrillo y piedra. También es apropiada para taladrar sin percusión en madera, metal, cerámica y plástico.

 **ADVERTENCIA!** Antes de cualquier manipulación en el aparato extraer el enchufe de la red.

## FUNCIONAMIENTO



Acción	Figura
INSERTAR Y EXTRAER BROCAS SISTEMA SDS	Ver Fig. A1& A2
Ajustar la empuñadura auxiliar	Ver Fig. B
Usar el selector de profundidad	Ver Fig. C
Conectar la alimentación eléctrica	Ver Fig. D
INTERRUPTOR DE VELOCIDAD VARIABLE	Ver Fig. E

### PALANCA DE CONTROL DEL SENTIDO DE GIRO

 **ADVERTENCIA:** Nunca cambie la dirección de rotación cuando la herramienta esté en funcionamiento; espere hasta que la misma se haya detenido.

Ver Fig. F

Seleccionar el modo de funcionamiento

- Para realizar operaciones de taladrado con percusión sobre hormigón o mampostería, seleccione la posición de taladro con percusión. 
- Para atornillar, taladrar acero, madera o plástico, seleccione la posición de taladro sin percusión. 
- Para utilizar sólo la función de percusión martillo en operaciones de picado y cincelado ligeras, seleccione la posición de Percusión. 

Ver Fig. G

 **ADVERTENCIA:** El selector del modo de operación únicamente debe accionarse con el aparato detenido.

 **ADVERTENCIA:** El uso prolongado de la herramienta puede hacer que la carcasa de aluminio se caliente. No la toque.

23

## CONSEJOS DE TRABAJO PARA SU MARTILLO PERFORADOR

Si su herramienta eléctrica se recalienta demasiado, lleve la velocidad al máximo y accione sin carga durante 2 o 3 minutos para enfriar el motor.

Las brocas de carburo de tungsteno SDS-plus deben utilizarse exclusivamente para hormigón y mampostería.

Para perforar metal, use exclusivamente brocas HSS en buenas condiciones.

Siempre emplee un soporte magnético cuando utilice puntas de atornillado de escasa longitud. Siempre que le sea posible, realice los taladros de gran diámetro haciendo taladros previos de menor diámetro de forma escalonada.

## MANTENGA LAS HERRAMIENTAS CON CUIDADO

**Retire el enchufe de la toma de corriente antes**

### de efectuar cualquier ajuste, reparación o mantenimiento.

Su herramienta eléctrica no requiere de lubricación ni mantenimiento adicional. No posee piezas en su interior que deban ser reparadas por el usuario. Nunca emplee agua o productos químicos para limpiar su herramienta. Use simplemente un paño seco. Guarde siempre su herramienta en un lugar seco. Mantenga limpias las ranuras de ventilación del motor. Mantenga todos los controles de funcionamiento libres de polvo. Si el cable de alimentación está dañado deberá ser reemplazado por el fabricante, su agente de servicio o por alguna persona cualificada para evitar riesgos.

## PROTECCION AMBIENTAL



Los residuos de equipamientos eléctricos y electrónicos no deben depositarse con las basuras domésticas. Se recogen para reciclarse en centros especializados. Consulte a las autoridades locales o a su distribuidor para obtener información sobre la organización de la recogida.

## DECLARACIÓN DE CONFORMIDAD

Los que reciben,  
POSITEC Germany GmbH  
Konrad-Adenauer-Ufer 37  
50668 Köln

Declaran que el producto,  
Descripción **WORX Martillo rotatorio**  
Modelo **WX331 WX331.1 WX332 (330-359-  
denominaciones de maquinaria, represent-  
antes de Martillo rotatorio)**  
Función **Martillando varios materiales**

Cumple con las siguientes Directivas :  
**2006/42/EC, 2004/108/EC, 2011/65/EU**

Normativas conformes a  
**EN 60745-1**  
**EN 60745-2-6**  
**EN 55014-1**  
**EN 55014-2**  
**EN 61000-3-2**  
**EN 61000-3-3**

La persona autorizada para componer el archivo técnico,

**Firma: Russell Nicholson**  
**Dirección: Positec Power Tools (Europe) Ltd,**  
**PO Box 152, Leeds, LS10 9DS, UK**



Suzhou 2015/06/30  
Allen Ding  
Ingeniero Jefe Adjunto. Pruebas y  
Certificación.



## 1. AAN/UITSCHAKELAAR

## 2. SCHAKELAAR VOOR CONTINU GEBRUIK

## 3. VOOR- EN ACHTERWAARTSE DRAAI INSTELLING

## 4. FUNCTIEMODUS

## 5. HANDGREEP VOOR

## 6. DIEPTESTOP

## 7. STOFBESCHERMKAP

## 8. SDS-PLUS "BOORKOP"

**Niet alle afgebeelde of beschreven toebehoren worden standaard meegeleverd.**

# TECHNISCHE GEGEVENS

Type **WX331 WX331.1WX332 (330-359---aan-uiding van machinerie, kenmerkend voor Boorhamer)**

	WX331 WX331.1	WX332
Spanning	230-240V~50Hz	
Opgenomen vermogen	750W	800W
Toerental onbelast	0-1200/min	
Aantal slagen onbelast	0-5000bpm	
Slagkracht	2.0J	2.5J
Dubbele isolatie	 /II	
Max. boordiameter in		
Steen	20mm	26mm
Staal	13mm	
Hout	30mm	
Gewicht machine	2.3kg	2.7kg

# GELUIDSPRODUCTIE

Tijdens test in hamer- en boorstand	A-gewogen geluidsdruk $L_{PA} = 90.4\text{dB}$
	A-gewogen geluidsvermogen $L_{WA} = 101.4\text{dB}$

$K_{PA}$  &  $K_{WA}$ : 3dB(A)

Tijdens test in hamerstand volgens 2000/14/EC	$L_{PA} = 92.3\text{dB}$
	$L_{WA} = 103.3\text{dB}$

Gebruik gehoorbescherming indien de geluidsdruk hoger is dan 80dB(A) 

# TRILLINGSGEGEVENS

Totaal trillingsniveau volgens EN 60745:

Hamerboren in beton	Trillingswaarde $a_{h,HD} = 15.674\text{m/s}^2$
	Fout $K = 1.5\text{m/s}^2$
Beitelen	Trillingswaarde $a_{h,Cheq} = 16.065\text{m/s}^2$
	Fout $K = 1.5\text{m/s}^2$

De aangegeven totale trillingswaarde kan worden gebruikt om het ene gereedschap te vergelijken met het andere, en kan ook worden gebruikt in een voorlopige beoordeling van de blootstelling.

 **WAARSCHUWING:** De mate van trilling tijdens gebruik van deze vermogensmachine kan verschillen van de nominale waarde, afhankelijk van de wijze waarop de machine wordt gebruikt, zoals in de volgende voorbeelden: Hoe de machine gebruikt wordt en hoe het materiaal geboord wordt.

De conditie en de onderhoudstoestand van de machine.

Gebruik van de juiste toebehoren. Zorg ervoor dat ze scherp zijn en in goede conditie.

De wijze waarop de handvatten worden vastgehouden en het gebruik van toebehoren die trillingen verminderen.

De machine moet gebruik worden zoals door de ontwerper bedoeld is en in overeenstemming met deze instructies.

**Deze machine kan een trillingssyndroom in hand en arm veroorzaken als hij niet op de juiste wijze gehanteerd wordt.**

 **WAARSCHUWING:** Voor de nauwkeurigheid moet bij een schatting van het blootstellingsniveau in de feitelijke gebruiksomstandigheden rekening worden gehouden met alle delen van de bewerking, zoals het moment dat de machine wordt uitgeschakeld en de tijden waarop de machine loopt zonder daadwerkelijk gebruikt te worden. Dit kan het blootstellingsniveau over de totale werkperiode aanzienlijk verminderen.

De blootstelling aan trillingen verminderen.

Gebruik **ALTIJD** scherpe beitels, boren en zaagbladen.

Onderhoud de machine volgens deze instructies en houd hem goed gesmeerd (voor zover van toepassing).

Wordt de machine geregeld gebruikt, schaf dan toebehoren tegen trillingen aan.

Vermijd het gebruik bij temperaturen van 10°C of minder.

Plan de werkzaamheden zodat de taken met veel trillingen over een aantal dagen verspreid worden.

## ACCESSORIES

	WX331	WX331.1	WX332
Extra hendel	1	1	1
Dieptestop	1	1	1
SDS plus boren	/	5	3
Platte beitel	/	/	1

Wij adviseren u alle accessoires te kopen in de winkel waar u het gereedschap heeft gekocht. Gebruik producten van goede kwaliteit met een bekende merknaam. Gebruik de kwaliteit die u voor de klus nodig heeft. Kijk op de verpakking van het accessoire voor meer informatie. Ook het winkelpersoneel kan u helpen en adviseren.

## VEILIGHEIDS-VOORSCHRIFTEN VOOR HAMERS

- 1. Draag oorbescherming.** Blootstelling aan lawaai kan gehoorverlies veroorzaken.
- 2. Gebruik de hulphandvatten die met het gereedschap zijn meegeleverd.** Controleverlies kan persoonlijke kwetsuur veroorzaken.
- 3. Houd het gereedschap vast bij de geïsoleerde handvatten als u een actie onderneemt waarbij het priemende gereedschap in contact kan komen met verborgen kabels.** Contact met een kabel waar spanning op staat zet tevens spanning op metalen onderdelen van het apparaat en geeft de gebruiker een schok.

## SYMBOLEN

	Lees de gebruikershandleiding om het risico op letsels te beperken
--	--

	Dubbele isolatie
	Waarschuwing
	Draag oorbescherming
	Draag een veiligheidsbril
	Draag een stofmasker
	Afgedankte elektrische producten mogen niet bij het normale huisafval terechtkomen. Breng deze producten waar mogelijk naar een recyclecentrum bij u in de buurt. Vraag de verkoper of de gemeente informatie en advies over het recyclen van elektrische apparatuur.
	Voordat u werkzaamheden uitvoert aan de machine zelf, moet u de stekker uit het stopcontact trekken.
	Draag beschermende handschoenen
	Beton
	Hoge snelheid
	Lage snelheid
	Boorhouder

	Boren
	Beitelen

De bedieningsmodus selecteren

- Kies de Hamerboor positie voor simultaan boren en kloppen van beton of metselwerk.
- Kies de draaiboorpositie voor het indraaien van schroeven, boren in staal, hout en plastic.
- Voor alleen Beitelen - Kies de hamerpositie voor licht kapwerk, beitelen en afbraak (Beitel draait niet)

Zie G

## BEDIENINGSINSTRUCTIES

 **OPMERKING:** lees het instructieboekje aandachtig voor gebruik van het gereedschap.

### BEOOGD GEBRUIK

De machine is bestemd voor het hamerboren in baksteen, beton en steen en voor lichte hakwerkzaamheden.

 **WAARSCHUWING!** Voordat u werkzaamheden uitvoert aan de machine zelf, moet u de stekker uit het stopcontact trekken.

## BEDIENING

Actie	Afbeelding
EEN BOORKOP PLAATSEN IN EN VERWIJDEREN UIT DE SDS	Zie A1&A2
Het hulphandvat verstellen	Zie B
De dieptemeter gebruiken	Zie C
De voeding aansluiten	Zie D
AAN/UITSCHAKELAAR MET SNELHEIDSREGELING	Zie E
<b>VOOR- EN ACHTERWAARTSE DRAAI INSTELLING</b>  <b>WAARSCHUWING:</b> Verander de draairichting nooit wanneer het gereedschap draait, wacht tot deze gestopt is.	Zie F

 **WAARSCHUWING: De functieschakelaar mag alleen bij stilstand worden bediend.**

 **WAARSCHUWING: door langdurig gebruik zal de aluminium behuizing warm worden. Raak deze niet aan.**

## TIPS VOOR HET WERKEN MET UW BOOR

Wanneer het gereedschap te heet wordt, laat het dan twee minuten onbelast draaien om de motor af te laten koelen.

U moet altijd SDS-plus boren gebruiken voor beton en metselwerk.

Gebruik alleen HSS boren in goede staat wanneer u in metaal boort.

Gebruik altijd een magnetische boorhouder wanneer u een korte schroevendraaier gebruikt.

Gebruik waar mogelijk een proefgat voor u een groot gat boort.

## ONDERHOUD

**Trek de voedingskabel uit de aansluiting voordat u eventuele aanpassingen, reparaties of onderhoud uitvoert.**

Dit elektrische gereedschap hoeft niet extra gesmeerd of onderhouden te worden. Dit gereedschap bevat geen onderdelen waaraan de gebruiker onderhoud kan of moet uitvoeren. Gebruik nooit water of chemische reinigingsmiddelen voor het schoonmaken van uw elektrische gereedschap. Veeg het schoon met een droge doek. Bewaar uw elektrische gereedschap altijd op een droge plek. Houd de ventilatiegaten van de motor schoon. Houd alle bedieningselementen vrij van stof. Is de voedingskabel beschadigd, dan moet hij, om risico te voorkomen, worden vervangen door de fabrikant, zijn vertegenwoordiger of een ander bevoegd persoon.

## BESCHERMING VAN HET MILIEU



Afgedankte elektrische producten kunt u niet met het normale huisafval weggooien. Breng deze producten, indien mogelijk, naar een recyclecentrum bij u in de buurt. Vraag de verkoper of de gemeente naar informatie en advies over het recyclen van elektrische producten.

## CONFORMITEITVERKLARING

Wij,  
POSITEC Germany GmbH  
Konrad-Adenauer-Ufer 37  
50668 Köln

Verklaren dat het product,

Beschrijving: **WORX Boorhamer**  
Type **WX331 WX331.1 WX332**  
**(330-359--aanduiding van machinerie, kenmerkend voor Boorhamer)**  
Functie **Verschillende materialen hameren**

Overeenkomt met de volgende richtlijnen,  
**2006/42/EC, 2004/108/EC, 2011/65/EU**

Standaards in overeenstemming met,  
**EN 60745-1**  
**EN 60745-2-6**  
**EN 55014-1**  
**EN 55014-2**  
**EN 61000-3-2**  
**EN 61000-3-3**

De persoon die bevoegd is om het technische bestand te compileren,

**Naam Russell Nicholson**  
**Adres Positec Power Tools (Europe)Ltd, PO**  
**Box 152,Leeds,LS10 9DS,UK**



Suzhou 2015/06/30  
Allen Ding  
Plaatsvervangend Chief Ingenieur, Testen en

1. PRZEŁĄCZNIK ZMIANY PRĘDKOŚCI
2. PRZYCIŚK BLOKADY WŁĄCZNIKA
3. STEROWANIE KIERUNKIEM OBROTÓW
4. PRZEŁĄCZNIK WYBORU TRYBU FUNKCJI
5. UCHWYT DODATKOWY
6. REGULOWANY OGRANICZNIK GŁĘBOKOŚCI
7. NASADKA PRZECIWPYŁOWA.
8. ZACISK TYPU SDS-PLUS "SZYBKOZMIENNY"

Nie wszystkie pokazane na ilustracji akcesoria są dostarczane standardowo.

## DANE TECHNICZNE

Typ **WX331 WX331.1WX332(330~359---**  
oznaczenie strojov, zástupca vrátacie kladivo)

	WX331 WX331.1	WX332
Napięcie znamionowe	230-240V~50Hz	
Moc znamionowa	750W	800W
Prędkość znamionowa bez obciążenia	0-1200/min	
Liczba uderów	0-5000bpm	
Energia uderzania	2.0J	2.5J
Podwójna izolacja	 //II	
Maks. zdolność wiercenia		
Beton	20mm	26mm
Stal	13mm	
Drewno	30mm	
Masa urządzenia	2.3kg	2.7kg

## INFORMACJE O HAŁASIE

Podczas testu w trybie młotu i wiercenia	Ciśnienia akustycznego ważony $L_{PA} = 90.4dB$
	Mocy akustycznej $L_{WA} = 101.4dB$

$K_{PA}$  &  $K_{WA}$ : 3dB(A)

Podczas testu wyłącznie w trybie młotu, według 2000/14/EC

$L_{PA} = 92.3dB$

$L_{WA} = 103.3dB$

Nosić ochronniki słuchu, gdy ciśnienie akustyczne wynosi ponad 80dB(A)



## INFORMACJE WIBRACJE

Łączne wartości wibracji, określone według EN60745

Wiercenie z funkcją młota w betonie	Wartość emisji wibracji $a_{h,HD}$ $=15.674m/s^2$
	Niepewność $K=1.5m/s^2$
Dłutowanie	Wartość emisji wibracji $a_{h,Cheq}$ $=16.065m/s^2$
	Niepewność $K=1.5m/s^2$

Zadeklarowana całkowita wartość wibracji może być wykorzystana do porównania jednego narzędzia z innym oraz może być użyta we wstępnej ocenie narażenia.



**OSTRZEŻENIE:** Wartość emisji wibracji w czasie rzeczywistego używania elektronarzędzia może się różnić od zadeklarowanej, w zależności od sposobu używania narzędzia w następujących przykładach i innych sposobach używania narzędzia: Jak używane jest narzędzie oraz, czy materiał jest cięty czy wiercony. Czy narzędzie jest w dobrym stanie i czy jest prawidłowo konserwowane. Czy używane są prawidłowe akcesoria narzędzia i czy narzędzie jest właściwie naostrzone oraz w dobrym stanie. Czy dokręcone są szczęki na uchwycie i czy używane są jakiegokolwiek akcesoria antybiracyjne. Oraz, czy narzędzie jest używane zgodnie z przeznaczeniem i według instrukcji.

**Nieprawidłowe prowadzenie tego narzędzia może spowodować syndrom wibracji rąk**



**OSTRZEŻENIE:** W szczególności, oszacowanie poziomu ekspozycji w rzeczywistych warunkach używania powinno brać także pod uwagę wszystkie elementy cyklu działania, takie jak czasy wyłączenia narzędzia i czas bezczynności, ale nie rzeczywiście wykonywaną pracę. Może to

znacznie zmniejszyć poziom ekspozycji w całym okresie pracy.

Pomoc w minimalizacji narażenia na wibracje. Należy ZAWSZE używać ostrych dłut, wiertel i ostrzy. Narzędzie należy konserwować z godnie z instrukcjami i prawidłowo smarować (w odpowiednich miejscach). Jeśli narzędzie jest używane regularnie należy zakupić akcesoria antywibracyjne.

Należy unikać używania narzędzi w temperaturach 10°C lub niższych. Należy zaplanować harmonogram pracy w celu rozłożenia używania narzędzi wytwarzających wysoki poziom drgań na kilka dni.

## AKCESORIA /ILOŚĆ.

	WX331	WX331.1	WX332
Uchwyt pomocniczy	1	1	1
Ogranicznik głębokości	1	1	1
Bity SDS wiertło	/	5	3
SDS telewizor z płaskim Chisel	/	/	1



Zaleca się zakup wszystkich akcesoriów w sklepie, gdzie zakupiono narzędzie. Używać dobrej jakości akcesoriów oznaczonych dobrze znanymi markami. Więcej szczegółów można znaleźć w rozdziale „Porady” w niniejszej instrukcji lub w opakowaniu akcesoriów. Personel sklepu może również udzielić pomocy i porad.

## WSKAZÓWKI DOTYCZĄCE BEZPIECZEŃSTWA PRACY Z MŁOTAMI

- 1. Używać ochrony słuchu z wiertarkami udarowymi.** Hałas może spowodować utratę słuchu.
- 2. Używać dodatkowych uchwytów dostarczonych wraz z narzędziem.** Utrata kontroli może spowodować obrażenia ciała.
- 3. Jeśli narzędzie tnące może mieć kontakt z ukrytym okablowaniem, podczas działania narzędzie należy trzymać za izolowane powierzchnie.** Kontakt z 'aktywnym' okablowaniem może także spowodować obrażenie metalowych elementów i porażenie operatora prądem elektrycznym.

## SYMBOLE

	Aby zmniejszyć niebezpieczeństwo odniesienia obrażeń, użytkownik powinien przeczytać podręcznik z instrukcjami.
	Podwójna izolacja
	Ostrzeżenie
	Używać ochrony słuchu
	Używać ochrony wzroku
	Używać maski przeciwpyłowej
	Przed rozpoczęciem wykonywania jakichkolwiek czynności serwisowych należy odłączyć wtyczkę od gniazdka elektrycznego.
	Przed rozpoczęciem wykonywania jakichkolwiek czynności serwisowych należy odłączyć wtyczkę od gniazdka elektrycznego.
	Należy zakładać okulary ochronne
	Betonie
	Wysoka prędkość obrotowa
	Niska prędkość obrotowa

	Uchwyt narzędziowy
	Wiercenie
	Łutowanie

## INSTRUKCJA OBSŁUGI

 **UWAGA:** Przed użyciem narzędzia należy uważnie przeczytać instrukcje.

### UŻYCIE ZGODNE Z PRZEZNACZENIEM

Urządzenie jest przeznaczone do wiercenia udarowego w betonie, cegle i kamieniu, jak również do lekkich prac kucia.

 **OSTRZEŻENIE:** Przed rozpoczęciem wykonywania jakichkolwiek czynności serwisowych należy odłączyć wtyczkę od gniazdka elektrycznego.

## OBSŁUGA

Działanie	Ilustracja
ZAKŁADANIE I WYJMOWANIE WIERTŁA W SYSTEMIE SDS	Patrz Rys. A1&A2
UCHWYT DODATKOWY	Patrz Rys. B
KORZYSTANIE Z MIERNIKA GŁĘBOKOŚCI	Patrz Rys. C
Podłączanie zasilania	Patrz Rys. D
WŁĄCZNIK/WYŁĄCZNIK Z REGULATOREM PRĘDKOŚCI	Patrz Rys.E
<b>STEROWANIE KIERUNKIEM OBROTÓW</b>  <b>OSTRZEŻENIE!</b> Nigdy nie należy zmieniać kierunku obrotów, gdy narzędzie wciąż się obraca. Należy poczekać aż się zatrzyma.	Patrz Rys. F

Wybór trybu działania

- Do wiercenia z jednoczesnym zastosowaniem udaru w betonie lub murze, wybrać pozycję wiercenie udarowe. 

- Do wkręcania śrub, wiercenia w stali, drewnie i plastiku wybrać pozycję wiercenie. 

- Do stosowania samego udaru – w przypadku lekkiego ciosania, łutowania oraz prac rozbiórkowych, wybrać pozycję udar. 

Patrz Rys. G

 **OSTRZEŻENIE:** Przełącznik wyboru trybu funkcji może być używany wyłącznie, gdy maszyna nie pracuje.

 **OSTRZEŻENIE:** Dłuższe używanie powoduje rozgrzanie się aluminiowej obudowy, nie dotykać.

## PORADY DOTYCZĄCE WIERTARKI (UDAROWEJ)

Jeśli narzędzie zbyt szybko się nagrzeje, ustawić prędkość na maksimum i pozwolić na 2-3 minutową pracę urządzenia bez obciążenia, aby schłodzić silnik. W przypadku betonu i muru należy zawsze używać wiertła SDS-plus z węglika wolframu. Do wiercenia w metalu należy używać tylko wiertła w dobrym stanie ze stali szybkoobrotowej. Podczas używania krótkich wkrętek należy zawsze używać uchwytu magnetycznego. Tam gdzie to możliwe, należy stosować otwór pilotujący przed wierceniem otworu o większej średnicy.

31

## KONSERWACJA

**Przed dokonywaniem jakichkolwiek regulacji, obsługi technicznej lub konserwacji należy wyjąć wtyczkę z gniazdka.**

Narzędzie to nie wymaga żadnego dodatkowego smarowania czy konserwacji.

W narzędziu nie ma żadnych części, które wymagałyby serwisowania przez użytkownika. Nigdy nie należy używać wody czy środków czyszczących do czyszczenia narzędzia z napędem elektrycznym. Czyścić suchą szmatką. Zawsze należy przechowywać narzędzie w suchym miejscu. Utrzymywać w czystości otwory wentylacyjne silnika. Utrzymywać wszystkie urządzenia sterujące w czystości.

Jeśli uszkodzony zostanie przewód zasilający, aby uniknąć niebezpieczeństwa powinien zostać wymieniony przez producenta, przedstawiciela serwisu lub inną wykwalifikowaną osobę.

## OCHRONA ŚRODOWISKA



Odpady wyrobów elektrycznych nie powinny być wyrzucane razem z odpadami gospodarstwa domowego. Należy je poddawać recyklingowi w odpowiednich zakładach. Porady dotyczące recyklingu można uzyskać u władz lokalnych lub sprzedawcy detalicznego.

## DECLARATION OF CONFORMITY

My,  
POSITEC Germany GmbH  
Konrad-Adenauer-Ufer 37  
50668 Köln

DEKLARUJEMY, ŻE PRODUKT,  
OPIS **Młot obrotowy WORX**  
TYP **WX331WX331.1 WX332 (330~359–  
oznaczenie strojów, zástupca vřtacie kladivo)**  
FUNKCIA: **zatíkani rzných materilov**

JEST ZGODNY Z NASTĘPUJĄCYMI DYREKTYWAMI,  
**2006/42/EC, 2004/108/EC, 2011/65/EU**

NORMY SĄ ZGODNE Z

**EN 60745-1**  
**EN 60745-2-6**  
**EN 55014-1**  
**EN 55014-2**  
**EN 61000-3-2**  
**EN 61000-3-3**

Osoba upoważniona do kompilacji pliku technicznego,

**Nazwa Russell Nicholson**  
**Adres Positec Power Tools (Europe)Ltd, PO**  
**Box 152, Leeds, LS10 9DS, UK**



Suzhou 2015/06/30

Allen Ding

Zastępcą głównego inżyniera, testowanie i certyfikacja



## 1. ON / OFF KAPCSOLÓ

## 2. KAPCSOLÓRÖGZÍTŐ GOMB

## 3. ELŐRE ÉS HÁTRA FORGÁS VEZÉRLÉS

## 4. FUNKCIÓVÁLASZTÓ KAPCSOLÓ

## 5. KIEGÉSZÍTŐ KAR

## 6. MÉLYSÉGÁLLÍTÓ

## 7. PORVÉDŐ KUPAK

## 8. SDS-PLUS GYORSVÁLTÓ TOKMÁNY

**Nem minden készülék tartalmazza valamennyi, a fentiekben felsorolt alkatrészt.**

## MŰSZAKI ADATOK

Típus **WX331 WX331.1 WX332(330~359–kijelölésének gép képviselő fúrókalapács)**

	WX331 WX331.1	WX332
Feszültség	230-240V~50Hz	
Bemenő teljesítmény	750W	800W
Terhelés nélküli sebesség	0-1200/min	
Ütésszám	0-5000bpm	
Ütési energia	2.0J	2.5J
Protection class	 /II	
Fúrési teljesítmény max		
Kőművesmunka	20mm	26mm
Acél	13mm	
Erdő	30mm	
A készülék súlya	2.3kg	2.7kg

## ZAJ ÉS REZGÉS ADATOK

Ha a tesztelt kalapács és fúró mód	A-súlyozású hangnyomásmérszint $L_{PA} = 90.4\text{dB}$
	A-súlyozású hangerő $L_{WA} = 101.4\text{dB}$

$K_{PA}$  &  $K_{WA}$ : 3dB(A)

Ha a tesztelt kalapács egyetlen mód szerint 2000/14/EK	$L_{PA} = 92.3\text{dB}$
	$L_{WA} = 103.3\text{dB}$

Viseljen fülvédelmet, ha a hangnyomásmérszint meghaladja a következő értéket 80dB(A) 

## REZGÉSÉRTÉKEK

Az EN60745 szabvány szerint meghatározott összes rezgés (háromtengelyű vektoriális összeg) a következő

Hammer fúrás betonba	Rezgés kibocsátási érték $a_{h,HD} = 15.674\text{m/s}^2$
	Bizonytalanság $K=1.5\text{m/s}^2$
Vésés	Rezgés kibocsátási érték $a_{h,Chc} = 16.065\text{m/s}^2$
	Bizonytalanság $K=1.5\text{m/s}^2$

A hivatalos összesített rezgésszint a szerszámok összehasonlítására, illetve a kitétség előzetes felmérésére használható.

**FIGYELEM:** Az elektromos kéziszerszám használata során a rezgés kibocsátás eltérhet a fenti értéktől attól függően, hogy a szerszámot hogyan használják. Az érték függhet az alábbiaktól: Hogyan használják a szerszámot, milyen anyagokat vágnak vagy fúrnak.

Az eszköz jó állapotban van-e, megfelelően karbantartják-e.

Megfelelő tartozékokat használnak-e az eszközhöz, vigyáznak-e, hogy hegyes legyen és jó állapotban maradjon.

A markolat megfelelően rögzül-e, használnak-e rezgéscsillapító tartozékokat.

A szerszámot rendeltetészerűen, kialakításának és a jelen utasításoknak megfelelően használják-e.

**Ha a szerszámot nem kezelik megfelelően, kéz-kar vibrációs szindrómát okozhat.**

**FIGYELEM:** A pontosság érdekében az expozíciós szint becslést értékéhez a valós használati körülmények között figyelembe kell venni a működési ciklus valamennyi elemét, így azt az időt is, amikor a szerszám ki van kapcsolva, és amikor üresjáratban működik. Ez a teljes munkaidőszak viszonylatában jelentősen csökkentheti az expozíciós szintet.

A rezgéskockázatnak való kitétséget az alábbiakkal csökkentheti:

MINDIG éles vésőt, pengét, és hegyes fűrőfejet használjon.

Az eszközt jelen utasításoknak megfelelően tartsa karban, és vigyázzon a megfelelő kenésre (ahol erre szükség van).

Ha rendszeresen használja az eszközt, vásároljon rezgéscsillapító tartozékokat.

Kerülje az eszköz használatát 10°C vagy alacsonyabb hőmérsékleten.

Úgy tervezze meg a munkáját, hogy a magas rezgésszámú eszközök használatát igénylő feladatokat több napra ossza el.

## TARTOZÉKOK











	WX331	WX331.1	WX332
Pótfogantyú	1	1	1
Mélységmérő	1	1	1
SDS fűrő	/	5	3
SDS lapos véső	/	/	1

Javasoljuk, hogy a tartozékokat ugyanabból a boltból vásárolja meg, ahol a szerszámot is vásárolta. Jó minőségű, márkás tartozékokat használjon. A tartozék típusát az elvégzendő munkának megfelelően válassza meg. További részleteket a tartozék csomagolásán talál. Kérjen segítséget és tanácsot a bolti eladóktól.

## BIZTONSÁGI ELŐÍRÁSOK A KALAPÁCSOK SZÁMÁRA

- 1. Viseljen fülvédőt.** A zaj halláskárosodást okozhat.
- 2. Ha az eszközhöz kiegészítő markolato(ka)t mellékeltek, használja az(oka)t.** A kontrollvesztés személyi sérülést eredményezhet.
- 3. Tartsa az elektromos szerszámot a szigetelt markolófelületeinél ha olyan munkát végez, ahol a befogott tartozék rejtett kábeleket vagy a készülék saját kábelét.** Ha a vágótartozék feszültség alatt álló vezetékét érint, az elektromos kéziszerszám külső fémkatrészei feszültség alá kerülhetnek, aminek hatására a szerszám működtetője áramütést szenvedhet.

## SZIMBÓLUMOK

	A sérülésveszély csökkentése érdekében a felhasználónak el kell olvasnia az utasításokat
	Dupla szigetelés
	Figyelmeztetés
	Viseljen szemvédőt
	Viseljen fülvédőt
	Viseljen pormaszkot
	A leselejtezett elektromos készülékek nem dobhatók ki a háztartási hulladékkal. Ha van a közelben elektromos hulladék gyűjtő udvar, vigye oda a készüléket. Az újrahasznosítási lehetőségekről tájékozódjon a helyi hatóságoknál vagy a kereskedőnél.
	Mielőtt bármilyen munkát végezne magán a szerszámon, húzza ki az áramból.
	Viseljen védőszemüveget
	Betonban
	Magas fordulat

	Alacsony fordulat
	Szerszámbefogó egység
	Fúrás
	Vésés

## HASZNÁLATI UTASÍTÁSOK

 **MEGJEGYZÉS:** Mielőtt a szerszámot használná, olvassa el figyelmesen az utasításokat.

### DOMENIU DE UTILIZARE

Scula electrică este destinată găuririi cu percuție în beton, cărămidă și piatră cat și pentru lucrări ușoare de dăltuire. Este deosemeni adecvată pentru găurirea fără percuție în lemn, metal, ceramică și material plastic.

 **Figyelem: Mielőtt bármilyen munkát végezne magán a szerszámon, húzza ki az áramból.**

## MŰKÖDÉS





Művelet	Ábra
A FŰRŐSZÁR BEHELYEZÉSE ÉS ELTÁVOLÍTÁSA SDS-BEN	LÁSD A1&A2. ÁBRA
A SEGÉG FOGANTYÚ BEÁLLÍTÁSA	LÁSD B. ÁBRA
A MÉLYSÉGMÉRŐ HASZNÁLATA	LÁSD C. ÁBRA
Az áram csatlakoztatása	LÁSD D. ÁBRA
ON / OFF kapcsoló, változtatható sebességgel CONTROL	LÁSD E. ÁBRA

## FORGÁSIRÁNY SZABÁLYOZÓ

 **FIGYELEM: Soha ne változtassa meg az irányt, miközben a tokmány forog, mindig várjon, amíg leáll!**

LÁSD F. ÁBRA

Üzemmod kiválasztása

- Beton és falazat ütvefúrásához válassza az ütvefúrás pozíciót.  
- Csavarozáshoz, valamint acél, fa és műanyag fúrásához válassza a forgófúrás pozíciót. 
- Csak ütéshez - töréshez, véséshez és bontáshoz válassza a kalapács pozíciót. 

LÁSD G. ÁBRA

 **FIGYELEM: A működési mód választó kapcsoló csak leállított készüléken állítható.**

 **FIGYELEM: Hosszantartó használat esetén az alumínium ház felforrósodik, ne érintse meg.**

## MUNKA TANÁCSOK A DRILL (HAMMER)

Ha a szerszám lesz vége fűtött, állítsa a sebességet a maximális és fuss üresjáratban 2-3 percig hűlni a motort. SDS-plus keményfém fűrők mindig használható beton és falazat. Ha a fúrás fém, csak a HSS fűró jó állapotban. Mindig használjon mágneses bittartó, ha a rövid csavarhúzó bit. Ahol lehetséges használjon egy kísérleti lyukat, mielőtt fúrás nagy átmérőjű lyuk.

35

## KARBANTARTÁS

**Húzza ki a dugót a konnektorból Mielőtt bármilyen beállítás, vagy karbantartási.**

Az elektromos szerszáma nem igényel további kenést és karbantartást. Nincsenek a felhasználó által javítható alkatrészek a szerszámon. Soha ne használjon vizet vagy vegyi tisztítószeret a szerszámot. Törölje le egy száraz ruhával. Mindig tárolja a szerszámot száraz helyen. Tartsa a motor szellőzőnyílásait. Tartsa a munka ellenőrzése a portól.

Ha a tápkábel sérült, ki kell cserélni a gyártó, a hivatalos márkaszerviz vagy hasonlóan képzett személyeket, hogy a kockázatok elkerülése

## KÖRNYEZETVÉDELLEM



A leselejtezett elektromos készülékek nem dobtathók ki a háztartási hulladékkal. Ha van a közelben elektromos hulladék gyűjtő udvar, vigye oda a készüléket. Az újrahasznosítási lehetőségekről tájékozódjon a helyi hatóságoknál vagy a kereskedőnél.

# MEGFELELŐSÉGI NYILATKOZAT

A gyártó:  
POSITEC Germany GmbH  
Konrad-Adenauer-Ufer 37  
50668 Köln

Kijelenti, hogy a termék,

Leírás **WORX fúrókalapács**  
Típus **WX331 WX331.1WX332 (330~359--  
kijelölésének gép képviselő fúrókalapács)**  
Funkció **kalapálás különböző anyagok**

Megfelel a következő irányelveknek:  
**2006/42/EC, 2004/108/EC, 2011/65/EU**

Az alábbi normáknak:

**EN 60745-1**  
**EN 60745-2-6**  
**EN 55014-1**  
**EN 55014-2**  
**EN 61000-3-2**  
**EN 61000-3-3**

A műszaki dokumentáció összeállítására jogosult személy:

**Név Russell Nicholson**  
**Cím Positec Power Tools (Europe)Ltd, PO**  
**Box 152,Leeds,LS10 9DS,UK**

36



Suzhou 2015/06/30  
Allen Ding  
Helyettes főmérnöke, Tesztelés és minősítés

1. ÎNTRERUPĂTOR PORNIT/OPRIT
2. BUTON BLOCARE ÎNTRERUPĂTOR
3. CONTROL ROTAPIE SENS DIRECT ʳI INVERS
4. SELECTAREA MODULUI DE FUNCȚIONARE
5. MÂNER AUXILIAR
6. LIMITATOR CURSĂ ÎN ADÂNCIME REGLABIL
7. CAPAC PROTECȚIE PRAF
8. MANDRINĂ « RAPIDĂ» SDS-PLUS

**NU toate accesoriile ilustrate sau descrise sunt incluse în livrarea standard.**

## DATE TEHNICE

Tip **WX331 WX331.1 WX332(330~359-- denumirea echipamentului, reprezentând CIOCAN ROTOPERCUTOR)**

	WX331 WX331.1	WX332
Tensiune nominală	230-240V~50Hz	
Putere nominală	750W	800W
Turație nominală fără sarcină	0-1200/min	
Număr lovituri	0-5000bpm	
Energie lovituri	2.0J	2.5J
Clasă de protecție	□ // II	
Capacitate max. tăiere		
Zidărie	20mm	26mm
Oțel	13mm	
Lemn	30mm	
Greutate ma <sup>o</sup> ină	2.3kg	2.7kg

## INFORMAȚII VIBRAȚIE/ ZGOMOT

La testare în mod percuție și găurire	Presiune sonică ponderată A $L_{PA} = 90.4dB$
	Putere acustică ponderată A $L_{WA} = 101.4dB$

$K_{PA}$  și  $K_{WA}$ : 3dB(A)

La testare numai în mod percuție conform 2000/14/EC	$L_{PA} = 92.3dB$
	$L_{WA} = 103.3dB$

Purtați protecție pentru urechi când presiunea acustică este peste 80dB(A) 

## INFORMAȚII PRIVIND VIBRAȚIILE

Valorile totale ale vibrației stabilite conform EN60745

Găurire cu percuție în beton	Valoare emisie de vibrații $a_{h,HD} = 15.674m/s^2$
	Marjă de eroare $K=1.5m/s^2$
Dălțuire	Valoare emisie de vibrații $a_{h,cheq} = 16.065m/s^2$
	Marjă de eroare $K=1.5m/s^2$

Valoarea totală declarată a vibrațiilor poate fi utilizată pentru compararea unei unelte cu o alta și, de asemenea, poate fi utilizată în cazul unei evaluări preliminare a expunerii.

**! AVERTISMENT:** Valoarea de emisie a vibrației în timpul folosirii efective a sculei electrice poate diferi de valoarea declarată în funcție de modulurile în care este folosită scula, ce depind de exemplele următoare și de variații ale modului de utilizare a sculei: Modul în care scula este folosită și tipul de materiale tăiate sau sfredelite.

Scula este în stare bună de funcționare și bine întreținută

Folosirea accesoriului corect pentru sculă și păstrarea acestuia în condiții bune.

Strângerea corespunzătoare a mânerelor și dacă se folosesc accesorii anti-vibrație.

Scula este folosită conform indicațiilor din fabrică și conform acestor instrucțiuni.

**Această sculă poate cauza sindromul vibrație mână-braț dacă nu este folosită în mod corespunzător**

**! AVERTISMENT:** Pentru a fi corectă, estimarea nivelului de expunere în condiții concrete de folosire trebuie să ia în considerare toate părțile ciclului de operare cum ar fi de câte ori scula este oprită și cât timp este pornită dar nu lucrează. Acest lucru poate reduce semnificativ nivelul de expunere de-a lungul perioadei de lucru totale.

Ajută la micșorarea riscului de expunere la vibrații. Folosiți ÎNTOTDEAUNA dalte, burghiuri și lame ascuțite

Păstrați acest aparat în conformitate cu aceste instrucțiuni și păstrați-l bine gresat (dacă e cazul) Dacă acest aparat este folosit în mod constant, atunci cumpărați accesorii anti-vibrație.

Evitați folosirea aparatului la temperaturi mai joase de 10°C

Planificați-vă programul de lucru pentru a folosi sculele cu număr mare de vibrații de-a lungul a mai multe zile.

## ACCESORII











	WX331	WX331.1	WX332
Mâner suplimentar	1	1	1
Limitator adâncime	1	1	1
Burghie SDS	/	5	3
Daltă plată SDS	/	/	1





Recomandăm cumpărarea accesoriilor din același magazin care v-a vândut scula. Utilizați accesorii de bună calitate, inscripționate cu o marcă binecunoscută. Alegeți tipul în conformitate cu lucrarea pe care intenționați să o realizați. Consultați ambalajul accesoriilor pentru detalii suplimentare. Personalul vânzător vă poate ajuta și oferi sfaturi.

## INSTRUCȚIUNI DE SIGURANȚĂ PENTRU CIOCAN

- Purtați aparat de protecție auditivă.**  
Expunerea la zgomot poate duce la pierderea auzului.
- Folosiți mânerul(ele) auxiliar(e), dacă este/sunt furnizat(e) cu unealta.**  
Pierderea controlului poate duce la răniri.
- Țineți unealta electrică de suprafețele de prindere izolate atunci când efectuați o operațiune în care accesoriul de tăiere poate intra în contact cu fire ascunse.** Accesoriul de tăiere care intră în contact cu un fir aflat sub tensiune poate pune sub tensiune componentele metalice neizolate ale mașinii electrice și poate produce un șoc electric asupra operatorului.

## SIMBOLURI

	Pentru a reduce riscul de accidentări, utilizatorul trebuie să citească manualul de instrucțiuni
	Izolație dublă
	Avertisment
	Purtați echipament de protecție pentru urechi
	Purtați echipament de protecție pentru ochi
	Purtați mască de protecție contra prafului
	Produsele electrice nu trebuie depuse la deșeurile împreună cu gunoierul menajer. Vă rugăm să depuneți produsele electrice la unitățile de reciclare existente. Consultați-vă cu autoritățile locale sau cu distribuitorul pentru sfaturi privind reciclarea.
	Înainte de orice lucrări pe mașina propriu-zisă, scoateți cablul de alimentare din priză.
	Purtați mănuși de protecție
	Beton
	Turație mare

	Turație mică
	Găurire
	Dăltuire
	Sistem de prindere accesorii

## INSTRUCȚIUNI DE UTILIZARE

 **NOTĂ:** Înainte de utilizarea sculei, citiți manualul de instrucțiuni cu atenție.

### DESTINAȚIA DE UTILIZARE

Scula electrică este destinată găuririi cu percutor în beton, cărămidă și piatră caț și pentru lucrări ușoare de dăltuire.

 **AVERTISMENT:** Înaintea oricăror lucrări pe mașina propriu-zisă, scoateți cablul de alimentare din priză.

## INSTRUCȚIUNI DE UTILIZARE

Ațiune	Grafică
INTRODUCEREA ȘI SCOATEREA BURGHIELOR ÎN SDS	Consultați Fig. A1&A2
Reglarea Mănerul Auxiliar	Consultați Fig. B
Utilizarea Indicatorului De Adâncime	Consultați Fig. C
Cuplarea alimentării	Consultați Fig. D
ÎNTRERUPĂTORUL PORNIT/OPRIT CU CONTROL DE TURAJIE VARIABILĂ	Consultați Fig. E

**CONTROLUL DE ROTAJIE SENS DIRECT ȘI INVERS**  
 **AVERTISMENT:** Nu modificați niciodată sensul rotației când scula este în rotație, așteptați până când se oprește.

Consultați Fig. F

Selectarea modului de operare  
 - Pentru găurirea și percutarea simultană a zidăriei și betonului, alegeți poziția Găurire cu percutorie.



- Pentru înșurubare, găurire oțel, lemn și plastic, alegeți poziția Găurire rotativă.

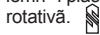

- Numai pentru percutorie – pentru aplicații de așchiere, dăltuire și demolare ușoară, alegeți poziția Ciocan.

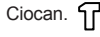

Consultați Fig. G

 **AVERTISMENT:** Comutatorul selector mod de funcționare poate fi activat numai când scula este oprită.

 **AVERTISMENT:** Utilizarea prelungită va cauza încălzirea carcasei de aluminiu, nu atingeți.

## SFATURI DE LUCRU PENTRU MAȘINA DE GĂURIT CU PERCUPIE

Dacă scula electrică devine prea fierbinte, setați turajia la maxim și rulați fără sarcină timp de 2-3 minute pentru răcirea motorului. Burghiile din aliaj de tungsten SDS-plus trebuie folosite întotdeauna pentru beton și zidărie. Când găuriți metal, utilizați numai burghie HSS în stare bună. Utilizați întotdeauna un suport de burghiu magnetic când utilizați capete de șurubelniță scurte. Când este posibil, utilizați o gaură de ghidare înainte de executarea unei găuri de diametru mare.

## ÎNȚREȚINEREA

**Scoateți fișa din priză înainte de efectuarea oricărei reglări, lucrări de servizare sau întreținere.**

Scula electrică nu necesită gresare sau întreținere suplimentară.

Nu există piese care pot fi deparate de utilizator în scula electrică. Nu utilizați niciodată apă sau agenți de curățare chimici pentru curățarea sculei electrice. Ștergeți cu o cârpă uscată. Depozitați întotdeauna scula electrică într-un loc uscat. Mențineți fantele de ventilație a motorului curate. Mențineți toate controalele de lucru

ferite de praf. Ocazional, puteți vedea scântei prin fantele de ventilație. Acest lucru este normal și nu deteriorează șula electrică.

În cazul în care cordonul de alimentare este deteriorat, trebuie înlocuit de producător, agentul său de service sau de persoane calificate, pentru evitarea pericolului.

## PROTECȚIA MEDIULUI



Deșeurile de produse electrice nu trebuie eliminate împreună cu deșeurile menajere. Vă rugăm reciclați acolo unde există instalații.

Consultați autoritățile locale sau vânzătorul în privința reciclării.

## DECLARAȚIE DE CONFORMITATE

Subsemnații,  
POSITEC Germany GmbH  
Konrad-Adenauer-Ufer 37  
50668 Köln

Declarăm că produsul  
Descriere **WORX CIOCAN  
ROTOPERCUTOR**

Tip **WX331 WX331.1 WX332 (330~359-  
- denumirea echipamentului,  
reprezentând CIOCAN ROTOPERCUTOR)**  
Funcție **ciocănire a diverselor materiale**

Respectă următoarea directivă:  
**2006/42/EC, 2004/108/EC, 2011/65/EU**

Se conformează standardelor:

**EN 60745-1**  
**EN 60745-2-6**  
**EN 55014-1**  
**EN 55014-2**  
**EN 61000-3-2**  
**EN 61000-3-3**

Persoana responsabilă pentru elaborarea fișei tehnice,  
**Nume Russell Nicholson**  
**Adresă Positec Power Tools (Europe)Ltd,**  
**PO Box 152,Leeds,LS10 9DS,UK**



Suzhou 2015/06/30  
Allen Ding  
Adjunct Inginer șef, Testare și certificare



## 1. ON / OFF VYPÍNAČ

## 2. ARETAČNÍ TLAČÍTKO SPÍNAČE

## 3. PŘEPÍNAČ SMĚRU OTÁČENÍ

## 4. PŘEPÍNAČ REŽIMŮ PŘEVODOVKY

## 5. POMOČNÁ RUKOJEŤ

## 6. NASTAVITELNÝ HLOUBKOVÝ DORA

## 7. PRACHOTĚSNÝ KRYT SKLÍČIDLA

## 8. RYCHLOUPÍNAČ SKLÍČIDLO SDS-PLUS

Ne všechny doplňky vyobrazené nebo popisované jsou v standardní dodávce zahrnuty.

# TECHNICKÉ ÚDAJE

Typ **WX331 WX331.1 WX332(330~359--**  
**označení stroje, zástupce Rotační kladivo)**

	<b>WX331 WX331.1</b>	<b>WX332</b>
Jmenovité napájecí napětí:	230-240V~50Hz	
Jmenovitý příkon	750W	800W
Jmenovité otáčky na prázdno:	0-1200/min	
Počet úderů	0-5000bpm	
Energie úderu	2.0J	2.5J
Třída ochrany	 /II	
Max. průměr vrtání		
Zdivo	20mm	26mm
Ocel	13mm	
Dřevo	30mm	
Hmotnost přístroje	2.3kg	2.7kg

# INFORMACE O HLUČNOSTI

Při testování v režimu kladiva a vrtáku	Akustického tlaku $L_{PA}$ = 90.4dB
	Hladina akustického výkonu $L_{WA}$ = 101.4dB

$K_{PA}$  &  $K_{WA}$ : 3dB(A)

Při testování pouze v režimu kladiva v souladu s 2000/14/EC	$L_{PA}$ = 92.3dB
	$L_{WA}$ = 103.3dB

Noste ochranu sluchu, kdy hladina akustického tlaku je u konce 80dB(A)



# VIBRACÍCH

Celkové hodnoty vibrací stanovené v souladu s EN60745

Vrtání s přiklepem do betonu	Hodnota vibračních emisí $a_{h,HD}$ = 15.674m/s <sup>2</sup>
	Kolisání K=1.5m/s <sup>2</sup>
Bourání	Hodnota vibračních emisí $a_{h,Cheq}$ = 16.065m/s <sup>2</sup>
	Kolisání K=1.5m/s <sup>2</sup>

Deklarovaná celková hodnota vibrací může být použita pro srovnání jednoho nářadí s ostatními a může být také použita k předběžnému stanovení doby působení těchto vibrací.

**⚠ VÝSTRAHA:** Hodnota vibračních emisí během praktického používání tohoto elektrického nástroje se může lišit od deklarované hodnoty v závislosti na způsobech, jakými je nástroj používán v závislosti na následujících podmínkách a dalších možnostech použití nástroje:  
Způsob, jakým je nástroj používán a povaha narušovaných nebo vrtaných materiálů.  
Dobry stav nástroje a řádné provádění jeho údržby  
Používání správného příslušenství s nástrojem, ostrost a dobrý stav příslušenství.  
Utažení úchopu na rukojetích a použití antivibračního příslušenství.  
Používání nástroje k účelů určených konstrukci a v souladu s těmito pokyny.

**Při neřízeném používání může tento nástroj způsobit syndrom vibrací rukou a paží.**

**⚠ VÝSTRAHA:** Je třeba upřesnit, že v odhadu úrovně vystavení při praktickém používání je nutno rovněž zohlednit všechny fáze pracovního cyklu, například dobu, kdy je nástroj vypnutý a kdy běží naprázdno, ale nevykonává práci. To může podstatně snížit úroveň vystavení v rámci celkového pracovního času.

Zásady pro omezení nebezpečí vystavení vibracím: VŽDY používejte ostré trny, vrtáky a čepele  
Provádějte údržbu tohoto nástroje v souladu s

těmito pokyny udržujte nástroj dobře promazaný (odpovídajícím způsobem)  
Má-li být tento nástroj používán pravidelně, zakupte antivibrační příslušenství.  
Nepoužívejte nástroje při teplotě 10°C nebo méně  
Naplánujte práci tak, aby bylo provádění úkolů, které vyžadují silné vibrace nástroje, rozloženo do několika dní.

## PŘÍSLUŠENSTVÍ

	WX331	WX331.1	WX332
Přídavná rukojeť	1	1	1
Doraz	1	1	1
SDS vrtáky	/	5	3
Plochý sekáč SDS	/	/	1

Doporučujeme příslušenství koupit ve stejném obchodě jako samotné nářadí. Používejte kvalitní značkové příslušenství. Typ příslušenství zvolte podle typu vykonávané práce. Podrobnější informace jsou přibaleny k jednotlivému příslušenstvu. Odborní prodavači vám pomůžou a poradí.



## BEZPEČNOSTNÍ POKYNY PRO RUČNÍ VRTAČKY

- Připojte napájecí kabel do sítě pouze v případě, když je kladivo připraveno k práci.** Pokud kladivo nepoužíváte, odpojte ho od el.sítě.
- Používejte přídavné rukojeti dodané s elektrickým nářadím.** Ztráta kontroly může vést ke zraněním.
- Pokud provádíte práce, při kterých může používaný nástroj zasáhnout skrytá elektrická vedení nebo vlastní síťový kabel, pak držte elektrické nářadí za izolované plochy rukojeti.** Kontakt s vedením pod napětím může přivést napětí i na kovové díly elektrického nářadí a způsobit úraz elektrickým proudem.

## SYMBOLY

	Aby se omezilo nebezpečí zranění, uživatel si musí přečíst návod k obsluze.
--	---

	Dvojitá izolace
	Varování
	Používejte ochranné pomůcky zraku
	Používejte ochranné pomůcky sluchu
	Noste respirátor
	Elektrické výrobky se nesmí likvidovat spolu s domácím odpadem. Recyklujte ve sběrných místech na tento účel zařízených. O možnosti recyklace se informujte u místních úřadů nebo u prodejce.
	Před prováděním jakéhokoli servisu na samotném nástroji odpojte zástrčku napájecího kabelu z elektrické zásuvky.
	Používejte ochranné rukavice
	Beton
	Vysoké otáčky
	Nízké otáčky
	Nástrojový držák

	Vrtání
	Sekání

## NÁVOD K POUŽITÍ

 **POZNÁMKA:** Před tím než začnete nářadí používat, přečtěte si pečlivě manuál.

### ÚČEL POUŽITÍ

Stroj je určen k vrtání s příklepem do betonu, cihel a kamene, jakož i pro lehké sekací práce. Je také vhodný pro vrtání bez příklepu do dřeva, kovu, keramiky a plastů.

 **VAROVÁNÍ:** Před prováděním jakéhokoli servisu na samotném nástroji odpojte zástrčku napájecího kabelu z elektrické zásuvky.

## POUŽÍVÁNÍ

ÚKON	OBRÁZEK
NASAZENÍ A VYSUNUTÍ SDS-PLUS VRTÁKŮ	viz A1& A2
NASTAVENÍ POMOČNÉHO DRŽADLA	viz B
POUŽÍVÁNÍ HLOBKOMĚRU	viz C
Připojení napájení	viz D
VYPÍNAČ SE ZABUDOVANOU REGULACÍ OTÁČEK	viz E
<b>OVLÁDÁNÍ SMĚRU OTÁČENÍ</b>  <b>VAROVÁNÍ:</b> Změnu směru otáčení vřeten provádějte jen když se vřeten neotáčí!	viz F

### VOLBA PRÁCOVNÍHO REŽIMU

- Pro příklepové vrtání do betonu či zdiva, zvolte funkci příklepu. 

- Pro šroubování, vrtání do oceli, dřeva nebo plastu. Zvolte funkci vrtání. 

- Pro nenáročné sekání, osekávání nebo demoliční činnosti. Zvolte funkci příklep. 

 **VAROVÁNÍ:** Změnu režimu práce převodovky lze provést pouze je-li nářadí v klidu.

 **VAROVÁNÍ:** Při delším používání se hliníkový plášť vrtačky zahřeje, nedotýkejte se horkých kovových povrchů holými rukama.

viz G

## DOBŘÉ RADY PRO PRÁCI S VRTAČKOU S PŘÍKLEPEM

Zahřeje-li se vrtačka s příklepem, nastavte maximální otáčky a nechte motor běžet naprázdno 2-3 minuty. Pokud vrtáte do zdiva, nebo betonu, používejte vrtáky typu SDS-plus s hroty vyrobenými z karbidu wolframu. Pokud vrtáte do kovu, používejte HSS (vysokovýkonná rychlořezná ocel) nabroušené vrtáky. Když používáte krátké šroubovací bity, vždy s nimi používejte také magnetický držák bitů. Je-li to možné, před vrtáním větších otvorů vždy místo předvrtejte menším průměrem vrtáku.

## ÚDRŽBA

**Před provedením jakékoliv úpravy nebo údržby odpojte nářadí od sítě.**

Elektrické ruční nářadí nevyžaduje žádnou nestandardní údržbu.

Na elektrickém ručním nářadí nejsou žádné části, které potřebují servisní zásah uživatele. Nikdy nepoužívejte vodu nebo chemické čističe na čištění ručního elektrického nářadí. Utírejte jej dočista suchým hadrem. Vždy jej skladujte na suchém místě. Udržujte ventilační otvory motoru čisté. Udržujte všechny pracovní ovladače čisté bez prachu. Občas můžete přes ventilační otvory vidět jiskry. Je to běžný jev, který na bezproblémový chod kladiva nemá vliv.

Pokud je napájecí kabel poškozený, musí být vyměněn výrobcem, servisním technikem, nebo stejně kvalifikovanou osobou, aby se zabránilo riziku úrazu el. proudem .

## OCHRANA ŽIVOTNÍHO PROSTŘEDÍ



Elektrické výrobky se nesmí likvidovat spolu s domácím odpadem. Recyklujte ve sběrných místech na tento účel zařízených. O možnosti recyklace se informujte u místních úřadů nebo u prodejce.

## PROHLÁŠENÍ O SHODĚ

My,  
POSITEC Germany GmbH  
Konrad-Adenauer-Ufer 37  
50668 Köln

Prohlašujeme, že tento výrobek  
Popis **Aku Vrtací kladivo WORX**  
Typ **WX331 WX331.1 WX332 (330~359--  
označení stroje, zástupce Rotační kladivo)**  
Funkce **Příklepové vrtání různých materiálů**

splňuje následující směrnice:  
**2006/42/EC, 2004/108/EC, 2011/65/EU**

Splňované normy

**EN 60745-1**  
**EN 60745-2-6**  
**EN 55014-1**  
**EN 55014-2**  
**EN 61000-3-2**  
**EN 61000-3-3**

Osoba oprávněná uspořádat technický soubor :

**Název Russell Nicholson**  
**Adresa Positec Power Tools (Europe)Ltd,**  
**PO Box 152,Leeds,LS10 9DS,UK**



Suzhou 2015/06/30

Allen Ding

Zástupce vrchní konstrukční kanceláře, Testování & Certifikace

## 1. VYPÍNAČ KOMBINOVANÝ S REGULÁTO-

### ROM OTÁČOK

## 2. ARETAČNÉ TLAČÍTKO ZAPNUTIA

## 3. OVLÁDANIE SMERU OTÁČANIA

## 4. VOLIČ PREVÁDZKOVÉHO REŽIMU

## 5. PRÍDAVNÁ RUKOVÄŤ

## 6. NASTAVITELNÝ HLĚBKOVÝ DORAZ

## 7. PRACHOTESNÝ GUMOVÝ KRYT

## 8. RÝCHLOUPÍNACIE SKLŮČIDLO SDS-PLUS

Štandardná dodávka neobsahuje všetko zobrazené, či popísané príslušenstvo.

## TECHNICKÉ ÚDAJE

Typ **WX331 WX331.1 WX332 (330~359-označenie zariadenia, zástupca Vrtacie kladivo)**

	WX331 WX331.1	WX332
Menovité napätie	230-240V~50Hz	
Menovitý príkon	750W	800W
Otáčky naprázdno	0-1200/min	
Počet príklepov	0-5000bpm	
Energia úderu	2.0J	2.5J
Trieda ochrany	 /II	
Vrtací výkon		
Murivo	20mm	26mm
Oceľ	13mm	
Drevo	30mm	
Hmotnosť stroja	2.3kg	2.7kg

## INFORMÁCIE O HLUČNOSTI

Pri testovaní v režime kladiva a vrtania	Akustického tlaku $L_{PA}$ = 90.4dB
	Hladina akustického výkonu $L_{WA}$ = 101.4dB

$K_{PA}$  &  $K_{WA}$ : 3dB(A)

Pri testovaní iba v režime kladiva, a to podľa smernice 2000/14/ES	$L_{PA}$ = 92.3dB
	$L_{WA}$ = 103.3dB

Noste ochranu sluchu, kedy hladina akustického tlaku je u konca 80dB(A) 

## VIBRÁCIÁCH

Sumárne hodnoty pre vibrácie stanovené podľa normy EN60745

Príklepové vrtanie do betónu	Hodnota emisie vibrácií $a_{h,HD}$ = 15.674m/s <sup>2</sup>
	Neurčitost K=1.5m/s <sup>2</sup>
Sekanie	Hodnota emisie vibrácií $a_{h,Cheq}$ = 16.065m/s <sup>2</sup>
	Neurčitost K=1.5m/s <sup>2</sup>

Deklarovaná celková hodnota vibrácií sa môže použiť na porovnanie jedného náradia s ostatnými a môže sa tiež použiť na predbežné stanovenie času pôsobenia týchto vibrácií.

 **VÝSTRAHA:** Hodnota emisie vibrácií počas skutočného používania elektrického náradia sa môže odlišovať od deklarovanej hodnoty, a to v závislosti na spôsobe používania náradia a v závislosti na nasledujúcich príkladoch odchýlok od spôsobu používania náradia: Akým spôsobom sa náradie používa a aké materiály budú rezané alebo vrtané. Náradie je v dobrom stave a je dobre udržiavané. Používanie správneho príslušenstva v spojení s náradím a zabezpečenie jeho ostroty a dobrého stavu. Tesnosť zovretia rúkavít a používanie doplnkov proti vibráciám. Používanie náradia na podľa konštrukcie určený účel a v súlade s pokynmi.

**Toto náradie môže vyvolávať syndróme trasenia rúk a ramien pokiaľ jeho používanie nie je správnym spôsobom riadené.**

 **VÝSTRAHA:** Kvôli presnosti odhad úrovne expozície v skutočných podmienkach používania by mal taktiež obsahovať všetky súčasti prevádzkového cyklu, ako sú doby, počas ktorých je náradie vypnuté a počas ktorých beží na voľnobehu, a to mimo skutočného vykonávania práce. Tým môže dôjsť k značnému zníženiu úrovne expozície počas celovej prevádzkovej doby.

Pomôžte minimalizovať riziko expozície účinkom vibrácií.  
 VŽDY používajte ostré sekáče a čepele.  
 Náradie udržiavajte v súlade s týmto návodom a udržiavajte ho dobre namazané (ak je to potrebné).  
 Ak sa náradie používa často, investujte do príslušenstva zabraňujúceho vibráciám.  
 Vyhnite sa používaniu náradia pri teplote 10°C a menej.  
 Prácu si naplánujte tak, aby ste akékoľvek používanie náradia pri vysokých vibráciách rozdelili do niekoľkých dní.

## PRÍSLUŠENSTVO/ MNOŽSTVO

	WX331	WX331.1	WX332
Pomocná rukoväť	1	1	1
Zastavovač hĺbky	1	1	1
SDS vrtáky	/	5	3
Plochý sekáč SDS	/	/	1

Odporúčame príslušenstvo kúpiť v rovnakom obchode ako samotné náradie. Používajte kvalitné značkové príslušenstvo. Typ príslušenstva zvolte podľa typu vykonávanej práce. Podrobnejšie informácie sú priložené k jednotlivému príslušenstvu. Odborní predavači vám pomôžu a poradia.



## BEZPEČNOSTNÉ POKYNY PRE KLADIVÁ



- Používajte chrániče sluchu.** Vystavenie nadmernému hluku môže spôsobiť stratu sluchu.
- Používajte prídavné rukoväti, dodané s náradím.** Ak stratíte nad náradím kontrolu, môže dôjsť k zraneniu osôb.
- Pri vykonávaní takej práce, pri ktorej by mohol nástroj natrafiť na skryté elektrické vedenia alebo zasiahnuť samotnú prívodnú šnúru náradia, držte náradie len za izolované plochy rukoväti.** Kontakt s elektrickým vedením, ktoré je pod napätím, môže dostať pod napätie aj kovové súčiastky náradia a spôsobiť zásah elektrickým prúdom.

## SYMBOLY



S cieľom znížiť nebezpečenstvo vzniku zranenia je potrebné prečítať si túto príručku.

	Dvojité izolácia
	Výstraha
	Použite ochranu uší
	Použite ochranu očí
	Použite respirátor
	Elektrické výrobky sa nesmú likvidovať spolu s domácim odpadom. Recyklujte v zberných miestach na tento účel zriadených. O možnosti recyklácie sa informujte na miestnych úradoch alebo u predajcu.
	Pred každou prácou na samotnom stroji vytiahnite sieťovú zástrčku z elektrickej zásuvky.
	Noste ochranné rukavice
	Betónu
	Vysoké otáčky
	Nízke otáčky
	Držiak nástrojov

	Vŕtanie
	Sekanie

## NÁVOD NA POUŽITIE







 **POZNÁMKA:** Predtým, ako náradie použijete, starostlivo si prečítajte návod na použitie.

### ÚČEL POUŽITIA

Stroj je určený na vŕtanie s príklepom do betónu, tehál a kameňa, ako aj pre ľahké sekacie práce.

 **VÝSTRAHA:** Pred každou prácou na samotnom stroji vyťahnite sieťovú zástrčku z elektrickej zásuvky.

## NÁVOD NA POUŽITIE

Krok	Obrázok
ZAKLADANIE A VYBERANIE VRTÁKOV V SYSTÉME SDS-PLUS	Pozri Obr. A1&A2
Prispôsobenie pomocnej rúčky	Pozri Obr. B
Prispôsobenie pomocnej rúčky	Pozri Obr. C
Pripojenie napájania	Pozri Obr. D
VYPÍNAČ ON/OFF KOMBINOVANÝ S REGULÁTOROM OTÁČOK	Pozri Obr. E
<b>OVLÁDANIE SMERU OTÁČANIA</b>  <b>VAROVANIE: Smer otáčanie nikdy nemeňte, pokiaľ sa motor otáča, počkajte, kým sa stroj zastaví.</b>	Pozri Obr. F
Výber prevádzkového režimu - Poloha príklepového vŕtania je vhodná pre vŕtanie sprevádzané údermi do muriva alebo betónu.  - Pre funkciu skrutkovača, vŕtanie do dreva, kovu alebo plastu zvolte režim vŕtania.  - Režim kladiva – ľahké osekávanie, sekacie a demolačné práce.   <b>VAROVANIE: Volič prevádzkového režimu sa smie používať iba ak sa motor neotáča.</b>  <b>VAROVANIE: Pri dlhšom používaní sa hliníkový kryt náradia môže silne zohriať, nedotýkajte sa ho</b>	Pozri Obr. G

## DOBRE RADY PRE PRÁCU S VRTACÍM KLDIVOM (HAMMER)

Ak sa vaše náradie príliš zahreje, nastavte maximálne otáčky a nechajte motor bežať naprázdno 2-3 minúty. SDS-plus vŕtáky s britmi z karbidu wolfrámu (WC) sú vhodné pre vŕtanie do betónu a muriva. Pri vŕtaní do kovu, používajte iba HSS vŕtáky v dobrom stave. Ak používate krátke bity skrutkovača, vždy používajte ich magnetický držiak. Ak je to možné, pri vŕtaní väčších otvorov vždy miesto predvŕtajte menším priemerom vŕtáka.

## ÚDRŽBA

**Pred vykonaním akéhokoľvek nastavovania, opráv a údržby odpojte náradie od siete. Vaše náradie nevyžaduje žiadne dodatočné mazanie ani údržbu.**

Vaše náradie nevyžaduje žiadny servisný zásah. Svoje náradie nikdy nečistite vodu alebo chemickými čistiacimi prostriedkami. Vytrite ho suchou handrou. Náradie ukladajte na suchom mieste. Vetracie otvory motora udržiavajte čisté. Ovládacie prvky zbavujte prachu. Čez vetracie štrbiny občas možno vidieť iskrenie komutátora. Je to normálny stav a nepoškodzuje to vaše náradie. Ak dôjde k poškodeniu napájacej šnúry, nechajte ju bezpečne vymeniť u výrobcu, v servise alebo inou príslušne kvalifikovanou osobou.

## OCHRANA ŽIVOTNÉHO PROSTREDIA



Elektrické výrobky neslobodno likvidovať spolu s domácim odpadom. Recyklujte v zberných miestach na tento účel zariadených. O možnosti recyklácie sa informujte o miestnych úradoch alebo u predajcu.

# VYHLÁSENIE O ZHODE

My,  
POSITEC Germany GmbH  
Konrad-Adenauer-Ufer 37  
50668 Köln

Vyhlasujeme, že tento výrobok,  
Popis **WORX Otočné kladivo cirkulárka**  
Typ **WX331 WX331.1 WX332 (330~359-  
označenie zariadenia, zástupca Vrtacie  
kladivo)**  
Funkcia **Príklepové vrtanie do rôznych  
materiálov**

zodpovedá nasledujúcim smerniciam:  
**2006/42/EC, 2004/108/EC, 2011/65/EU**

spĺňa posudzované normy:

**EN 60745-1**  
**EN 60745-2-6**  
**EN 55014-1**  
**EN 55014-2**  
**EN 61000-3-2**  
**EN 61000-3-3**

Osoba oprávnená za zostavenie technického súboru:

**Názov: Russell Nicholson**  
**Adresa: Positec Power Tools (Europe)Ltd,**  
**PO Box 152,Leeds,LS10 9DS,UK**

48



Suzhou 2015/06/30  
Allen Ding  
Zástupca vrchnej konštrukčnej kancelárie,  
Testovanie & Certifikácia



## 1. INTERRUPTOR ON/OFF

## 2. BOTÃO DE BLOQUEIO DO INTERRUPTOR

## 3. CONTROLO DE MOVIMENTO PARA DIANTE E INVERSO

## 4. INTERRUPTOR DE SELEÇÃO DO MODO DE FUNÇÃO

## 5. MANIVELA AUXILIAR

## 6. PARAGEM AJUSTÁVEL EM PROFUNDIDADE

## 7. CAPA DE PROTEÇÃO CONTRA POEIRA

## 8. MANDRIL "QUIK-CHANGE" SDS-PLUS

**Acessórios ilustrados ou descritos não estão totalmente abrangidos no fornecimento.**

## DADOS TÉCNICOS

Tipo **WX331 WX331.1 WX332(330~359—designação de máquinas, representantes do Martelo Rotativo)**

	WX331 WX331.1	WX332
Tensão nominal	230-240V~50Hz	
Potência nominal	750W	800W
Velocidade nominal em vazio	0-1200/min	
Taxa de Impacto avaliada	0-5000bpm	
Energia de impacto	2.0J	2.5J
Classe de protecção	 /II	
Capacidade máx. De perfuração		
Alvenaria	20mm	26mm
Aço	13mm	
Madeira	30mm	
Peso de máquina	2.3kg	2.7kg

## DADOS SOBRE RUÍDOS E VIBRAÇÕES

Quando testado no modo de martelo e perfuração	Pressão de som avaliada $L_{PA} = 90.4\text{dB}$
	Potência de som avaliada $L_{WA} = 101.4\text{dB}$

$K_{PA}$  &  $K_{WA}$ : 3dB(A)

Quando testado apenas no modo de martelo de acordo com a 2000/14/CE:

$L_{PA} = 92.3\text{dB}$

$L_{WA} = 103.3\text{dB}$

Use protecção de ouvidos quando a pressão for superior a 80dB (A) 

## INFORMAÇÃO DE VIBRAÇÃO

Os valores totais de vibração são determinados de acordo com a normativa EN 60745

Perfuração com martelo em betão	Valor da emissão da vibração $a_{h,HD} = 15.674\text{m/s}^2$
	Instabilidade $K = 1.5\text{m/s}^2$
Cinzelamento	Valor da emissão da vibração $a_{h,Cheq} = 16.065\text{m/s}^2$
	Instabilidade $K = 1.5\text{m/s}^2$

O valor total declarado da vibração poderá ser utilizado para comparar uma ferramenta com outra e poderá também ser utilizado numa avaliação preliminar de exposição.

 **AVISO:** Os valores de emissão de vibração durante a utilização da ferramenta podem divergir dos valores declarados, dependendo da forma como a ferramenta é utilizada, dependendo dos exemplos seguintes e de outros modos de utilização: O modo como a ferramenta é utilizada, os materiais a cortar ou perfurar.

A ferramenta estar em boas condições e bem conservada.

A utilização do acessório correcto para a ferramenta e a garantia de que está afiada e em boas condições.

A firmeza com que se segura nas pegas e se quaisquer acessórios vibratórios são utilizados

Se a ferramenta é utilizada para o objectivo para a qual foi concebida e segundo as instruções.

**Esta ferramenta pode causar síndrome de vibração mão-braço, se não for adequadamente utilizada.**

 **AVISO:** Para ser preciso, uma estimativa do nível de exposição nas condições actuais de utilização devem ter em conta todas as partes do ciclo de operação, como tempos em que a ferramenta está desligada e quando está em funcionamento, mas inactiva, ou seja, não realizando o seu trabalho. Isto poderá reduzir significativamente o nível de exposição

durante o período total de trabalho.

Como minimizar o seu risco de  
Utilize SEMPRE formões, brocas e lâminas afiadas.  
Mantenha esta ferramenta de acordo com as  
instruções e bem lubrificada (quando aplicável)  
Se a ferramenta for utilizada regularmente, invista em  
acessórios anti-vibração.  
Evite utilizar ferramentas a temperaturas de 10°C ou  
inferior.  
Planeie o seu horário de trabalho de forma a distribuir  
a utilização de ferramentas de alta vibração ao longo  
de vários dias.

## ACESSÓRIOS











	WX331	WX331.1	WX332
Pega auxiliar	1	1	1
Limitador da espessura	1	1	1
Brocas de perfuração SDS	/	5	3
Cinzel plano SDS	/	/	1





Recomendamos-lhe que compre todos os acessórios no fornecedor onde tenha adquirido a ferramenta. Utilize acessórios de boa qualidade e de marca conhecida. Escolha os acessórios de acordo com o trabalho que tenciona executar. Para mais pormenores, consulte a embalagem destes. Os comerciais também pode ajudar e aconselhar.

## AVISOS DE SEGURANÇA DO MARTELO

- Use protetores auriculares.** A exposição ao barulho pode causar perda de audição.
- Use as pegas auxiliares fornecidas com a ferramenta.** A perda de controlo pode causar danos pessoais.
- Segure a ferramenta agarrando as superfícies isoladas ao executar uma operação onde a ferramenta cortante pode entrar em contacto com fios eléctricos escondidos ou com o seu próprio cabo eléctrico.** O contacto com um fio com corrente fará com que as peças de metal expostas da ferramenta fiquem com corrente e dêem choque ao operador.

## SÍMBOLOS

	Para reduzir o risco de ferimentos o utilizador deve ler o manual de instruções
	Duplo isolamento
	Atenção
	Usar protecção para os ouvidos
	Usar protecção ocular
	Usar máscara contra o pó
	Os equipamentos eléctricos não devem ser depositados com o lixo doméstico. Se existirem instalações adequadas deve reciclá-los. Consulte a sua autoridade local para tratamento de lixos ou fornecedor para obter aconselhamento sobre reciclagem.
	Antes de realizar qualquer trabalho na própria máquina, retire a ficha de alimentação da tomada.
	Usar luvas de protecção
	Cimento
	Alta velocidade

	Baixa velocidade
	Suporte de ferramentas
	Perfuração
	Cinzelamento

## FUNCIONAMENTO

 **NOTA:** Antes de utilizar a ferramenta, leia atentamente o livro de instruções.

### UTILIZAÇÃO CONFORME AS DISPOSIÇÕES

A máquina destina-se à perfuração com martelo em betão, tijolo e pedra, bem como a trabalhos de cinzelamento leves. Também é adequada para perfuração sem impacto na madeira, metal, cerâmica e plástico.

 **AVISO:** Antes de realizar qualquer trabalho na máquina em si, retire a ficha de alimentação da tomada.

## OPERAÇÃO

Ação	Figura
INSERIR E REMOVER A BROCA DE PERFURAÇÃO EM SDS	Ver Fig. A1& A2
Ajustar a pega auxiliar	Ver Fig. B
Usar o medidor de profundidade	Ver Fig. C
Ligar à corrente elétrica	Ver Fig. D
Interruptor On/Off com controlo de velocidade variável	Ver Fig. E
<b>CONTROLO DE ROTAÇÃO DE AVANÇO / RECÚO</b>  <b>AVISO:</b> nunca mude o sentido de rotação enquanto a ferramenta estiver a rodar, aguarde até ter parado.	Ver Fig. F

Selecionar o modo de funcionamento - Para perfuração e impacto simultâneo de betão ou alvenaria, escolha a posição de perfuração do martelo 

- Para aparafusamento, perfuração em aço, madeira e plástico, escolha a posição de perfuração Rotativa. 

- Para impacto apenas – para aplicações de raspagem leve, cinzelamento e demolição, escolha a posição de Martelo. 

Ver Fig. G

 **AVISO:** o selector do modo de funcionamento poderá ser acionado apenas numa situação de imobilização.

 **AVISO:** a utilização prolongada fará com que a caixa em alumínio se torne quente, não tocar.

## SUGESTÕES DE TRABALHO PARA A SUA BROCA (MARTELO)

Se a sua ferramenta elétrica ficar excessivamente quente, defina a velocidade para o valor máximo e execute-a sem carga durante 2-3 minutos para arrefecer o motor. As brocas de perfuração de carboneto de tungsténio SDS-plus devem ser sempre utilizadas para betão e alvenaria. Quando perfurar em metal, utilize apenas brocas de perfuração HSS em bom estado. Utilize sempre um suporte de brocas magnético quando utilizar brocas de aparafusamento curtas. Sempre que possível, utilize um orifício piloto antes de perfurar um orifício de diâmetro grande.

## MANUTENÇÃO

**Retire o cabo de alimentação da tomada antes de efectuar quaisquer ajustamentos, reparações ou manutenção.**

A sua ferramenta não requer qualquer lubrificação ou manutenção adicional.

Na sua ferramenta eléctrica, não existem componentes susceptíveis de serem substituídos pelo utilizador. Nunca utilize água ou produtos químicos para limpar a sua ferramenta. Limpe-a com um pano macio e seco. Guarde sempre a sua ferramenta num local seco. Mantenha as ranhuras de ventilação do motor devidamente limpas.

Se o cabo de alimentação estiver danificado, este deve ser substituído pelo fabricante, seu agente autorizado ou pessoal técnico qualificado para evitar qualquer situação de perigo.

## PROTECÇÃO AMBIENTAL



Os equipamentos eléctricos não devem ser depositados com o lixo doméstico. Se existirem instalações adequadas deve reciclá-los.

Consulte a sua autoridade local para tratamento de lixo ou fornecedor para obter aconselhamento sobre reciclagem.

## DECLARAÇÃO DE CONFORMIDADE

Nós,  
POSITEC Germany GmbH  
Konrad-Adenauer-Ufer 37  
50668 Köln

Declaramos que o produto:  
Descrição **Martelo Rotativo WORX**  
Tipo **WX331 WX331.1 WX332**  
**(330~359--designação de máquinas, representantes do Martelo Rotativo)**  
Função **martelamento de vários materiais**

Cumpre as seguintes Directivas:  
**2006/42/EC, 2004/108/EC, 2011/65/EU**

Normas em conformidade com:

**EN 60745-1**  
**EN 60745-2-6**  
**EN 55014-1**  
**EN 55014-2**  
**EN 61000-3-2**  
**EN 61000-3-3**

Pessoa autorizada a compilar o ficheiro técnico,  
Nome **Russell Nicholson**  
Morada **Positec Power Tools (Europe)Ltd,**  
**PO Box 152,Leeds,LS10 9DS,UK**



Suzhou 2015/06/30  
Allen Ding  
Engenheiro-chefe adjunto, Teste e Certificação

## 1. PÅ/AV-KNAPP

## 2. LÅSKNAPP

## 3. ROTERINGSKONTROLL FRAMÅT OCH BAKÅT

## 4. FUNKTIONSLÄGE VALBRYTARE

## 5. HJÄLPHANDTAG

## 6. JUSTERBART DJUPSTOPP

## 7. SKYDDSKAPSYL FRÅN DAMM

## 8. SDS-PLUS "SNABB-BYTE" CHUCK

Avbildat eller beskrivet tillbehör ingår delvis inte i leveransomfånget.

## TEKNISK INFORMATION

Typ **WX331 WX331.1 WX332(330~359-  
-angivelser för maskineri, representativt för  
Slagborrmaskin)**

	WX331 WX331.1	WX332
Spänning	230-240V~50Hz	
Effekt	750W	800W
Hastighet utan belastning	0-1200/min	
Nominellt Anslagsvärde	0-5000bpm	
Slagenergi	2.0J	2.5J
Skyddsklass	□ //	
Borringens kapacitet max		
Murverk	20mm	26mm
Stål	13mm	
Trä	30mm	
Maskinens vikt	2.3kg	2.7kg

## LJUD- OCH VIBRATIONSDATA

Testad vid slag- & borrläge:	Uppmätt ljudtryck $L_{PA}$ = 90.4dB
	En uppmätt ljudstyrka $L_{WA}$ = 101.4dB

$K_{PA}$  &  $K_{WA}$ : 3dB(A)

Testad vid slag endast-läge i enlighet med 2000/14/EG:

$L_{PA}$  = 92.3dB

$L_{WA}$  = 103.3dB

Använd hörselskydd när ljudtrycket är över 80dB (A)



## VIBRATIONSINFORMATION

Vibration totala värden fastställda enligt EN 60745:

Slagborring i betong	Vibrationsutsändningsvärde $a_{h,HD}$ = 15.674m/s <sup>2</sup>
	Osäkerhet $K$ = 1.5m/s <sup>2</sup>
Mejsling	Vibrationsutsändningsvärde $a_{h,ChEq}$ = 16.065m/s <sup>2</sup>
	Osäkerhet $K$ = 1.5m/s <sup>2</sup>

Det angivna totala vibrationsvärdet kan användas för att jämföra olika verktyg med varandra samt vid en preliminär exponeringsutvärdering.



**VARNING:** Vibrationsvärde vid vanlig användning av maskinverktyget kan skilja sig åt från det deklarerade värdet beroende på hur verktyget används och beroende på följande exempel och andra variationer om hur verktyget används:

Hur verktyget används och materialet som skärs eller borras.

Verktyget är i bra skick och bra underhållet.

Användning av korrekt tillbehör för verktyget och säkerställ att de är skarpa och i bra skick.

Åtdragningsgraden av greppet på handtaget och om några antivibrationstillbehör används.

Och att verktyget används såsom avsett enligt dess konstruktion och dessa instruktioner.

**Detta verktyg kan orsaka hand-arm vibrationsyndrom om det används på felaktigt sätt.**



**VARNING:** För att vara korrekt bör en beräkning av exponeringsnivån under verkliga förhållanden vid användning också tas med för alla delar av hanteringscykeln såsom tiden när verktyget är avstängt och när det körs på tomgång utan att utföra något arbete. Detta kan betydligt minska exponeringsnivån över den totala arbetsperioden.

Hjälp för att minimera risken för vibrationsexponering. Använd ALLTID skarpa mejslar, borrar och blad.

Underhåll verktyget i enlighet med dessa instruktioner och håll det välsmord (där så behövs)  
 Om verktyget ska användas regelbundet, investera i antivibrationstillbehör.  
 Undvik att använda verktygen i temperaturer på 10 0C eller lägre  
 Planera ditt arbetsschema för att sprida ut användning av kraftigt vibrerande verktyg över flera dagar.

## TILLBEHÖR



	WX331	WX331.1	WX332
Hjälphandtag	1	1	1
Djupmätare	1	1	1
SDS borrarbits	/	5	3
SDS Platt mejsel	/	/	1

Vi rekommenderar att du köper alla dina tillbehör från samma affär där du köpte verktyget. Använd bra kvalitetstillbehör av ett välkänt märke. Se avsnittet med arbetstips i denna bruksanvisning eller tillbehörets förpackning för mer information. Affärspersonalen kan också hjälpa dig och ge dig råd.

## VERKTYGETS SÄKERHETSVARNINGAR

- Använd hörselskydd.** Buller kan orsaka hörselskador.
- Använd hjälphandtag som följde med verktyget.** Om du förlorar kontrollen över verktyget kan det medföra personsador.
- Håll verktyget med isolerade greppytor när du utför ett arbete där sågverktyget kan komma i kontakt med dolda sladdar eller sin egen sladd.** Kommer man i kontakt med en strömförande sladd kommer det att leda in ström i verktygets metalldelar och ge användaren en elchock.

## SYMBOLER

	För att minska risken för skador måste användaren läsa bruksanvisningen
	Skyddsklass

	Varning
	Använd hörselskydd
	Använd skyddsglasögon
	Använd skyddsmask
	Uttjänade elektriska produkter får inte kasseras som hushållsavfall. Återanvänd där det finns anläggningar för det. Kontakta dina lokala myndigheter eller återförsäljare för återvinningsråd.
	Innan något arbete på maskinen utförs måste kontakten dras ut ur eluttaget.
	Använd skyddshandskar
	Betong
	Hög hastighet
	Låg hastighet
	Verktygshållare
	Borrning
	Mejslande

# LADDNINGSPROCEDUR







 **Obs: Innan du använder verktyget, läs noga igenom bruksanvisningen.**

## ÄNDAMÅLSENLIK ANVÄNDNING

Verktyget är avsett för slagborring i betong, tegel och sten och även för lätt mejslingsarbete. Det är även lämpligt för borring utan slag i trä, metall, keramik och plast.

 **WARNING: Före något arbete utförs på själva maskinen, dra ur huvudledningen.**

# FUNKTION

Åtgärd	Figur
INFÖRING OCH AVLÄGSNING AV BORRAR I SDS	Se. A1&A2
Justering av Hjälpbandtaget	Se. B
Användning av djupjusteraren	Se. C
Anslutning av ström	Se. D
På/Av-Knapp Med Variabel Hastighetskontroll	Se. E
<b>FRAMÅTVÄND / BAKÅTVÄND ROTATIONSKONTROLL</b>  <b>WARNING: Byt aldrig rotationshåll medan verktyget roterar, vänta tills det stannat.</b>	Se. F
Val Av Funktionsläge -För samtidig borring och slag i betong eller sten, välj Slagborrläge  -För skruvande, borring i stål, trä och plast, välj Borrläge.  -För endast slag – för lätt hackande, mejsling och demoleringsapplikationer välj Hammarläget.   <b>WARNING: Knappen för funktionsläge kan justeras endast som stillastående.</b>  <b>WARNING: Förlängd användning orsakar att aluminiumytan blir het, rör inte.</b>	Se. G

# ARBETSTIPS FÖR DIN BORR(SLAGBORR)

Om ditt handverktyg överhettas, använd det med maximal hastighet utan motstånd i 2-3 minuter för att kyla motorn. SDS-plus tungsten karbidborrar bör alltid användas till betong och sten. Vid borring i metall, använd endast HSS borrar i gott skick. Använd alltid en magnetisk borrhållare vid användning av korta bormaskinsborrar. Använd alltid, när det är möjligt, ett starthål före borring av ett hål med en stor diameter.

# UNDERHÅLL

**Ta bort pluggen från hållaren innan du gör några anpassningar, servis eller underhåll. Ditt verktyg kräver inte extra smörjning eller underhåll.**

Det finns inga delar som kan repareras av användaren i verktyget. Använd aldrig vatten eller kemiska medel för att rengöra verktyget. Torka rent med en torr trasa. Förvara alltid verktyget på en torr plats. Håll motorns ventileringsöppningar rena. Håll alla arbetskontroller fria från damm.

Om strömkabeln är skadad och att undvika fara, måste den ersättas av tillverkaren, servis agenten eller liknande kvalificerad person.

# MILJÖSKYDD

 Uttjänade elektriska produkter får inte kasseras som hushållsavfall. Återanvänd där det finns anläggningar för det. Kontakta dina lokala myndigheter eller återförsäljare för återvinningsråd.

# DEKLARATION OM ÖVERENSSTÄMMELSE

Vi,  
POSITEC Germany GmbH  
Konrad-Adenauer-Ufer 37  
50668 Köln

Förklarar att denna produkt,  
Beskrivning **WORX Slagborr**  
Typ **WX331 WX331.1 WX332 (330-359--**  
**angivelser för maskineri, representativt för**  
**Slagborrmaskin)**  
Funktion **slagborring i olika material**

Uppfyller följande direktiv,  
**2006/42/EC, 2004/108/EC, 2011/65/EU**

Standarder överensstämmer med:  
**EN 60745-1, EN 60745-2-6,**  
**EN 55014-1, EN 55014-2,**  
**EN 61000-3-2, EN 61000-3-3**

Personen som godkänts att sammanställa den tekniska filen.  
**Namn Russell Nicholson**  
**Address Positec Power Tools (Europe)Ltd,**  
**PO Box 152,Leeds,LS10 9DS,UK**



Suzhou 2015/06/30  
Allen Ding  
Vice chefsingenjör, tester och certifiering

## 1. STIKALO ZA VKLOP/IZKLOP

## 2. GUMB ZA ZAKLEPANJE STIKALA

## 3. IZBIRNI GUMB ZA VRTANJE/UDARNO VRTANJE

## 4. GUMB ZA IZBIRO NAČINA

## 5. POMOŽNI ROČAJ

## 6. PRILAGOJEVALNIK GLOBINE

## 7. PROTIPRAŠNI POKROVČEK

## 8. SDS-PLUS "HITRA" ČELJUST

Pri standardni dobavi niso vključeni vsi prikazani dodatki.

## TEHNIČNI PODATKI

Vrsta **WX331 WX331.1 WX332(330~359—označka strojčka, rotacijsko kladivo)**

	WX331 WX331.1	WX332
Napetost	230-240V~50Hz	
Moč	750W	800W
Št. vrt. brez obremenitve	0-1200/min	
Udarno razmerje	0-5000 udarcev/min	
Udarna energija	2.0J	2.5J
Razred zaščite	 /II	
Maks. Kapaciteta vrtanja		
Opeka	20mm	26mm
Jeklo	13mm	
Les	30mm	
Teža strojčka	2.3kg	2.7kg

## PODATKI O HRUPU

Pri testiranju v načinu vrtanja in udarnega vrtanja:	Vrednotena raven zvočnega tlaka $L_{PA}$ = 90.4dB
	Vrednotena raven zvočne moči $L_{WA}$ = 101.4dB

$K_{PA}$  &  $K_{WA}$ : 3dB(A)

Pri testiranju v načinu udarnega vrtanja, skladno z 2000/14/ES:

$L_{PA}$  = 92.3dB

$L_{WA}$  = 103.3dB

Pri povišani ravni hrupa, uporabite zaščito za ušesa. 80dB (A) 

## PODATKI O VIBRACIJAH

Skupne vrednosti oscilacij (vektorski seštevek treh smeri), skladno z EN 60745:

Udarno vrtanje v beton	Vrednost emisije vibracij $a_{h,HD}$ = 15.674m/s <sup>2</sup>
	Nezanesljivost meritve $K=1.5m/s^2$
Dletenje	Vrednost emisije vibracij $a_{h,Cheq}$ = 16.065m/s <sup>2</sup>
	Nezanesljivost meritve $K=1.5m/s^2$

Deklarirano vrednost emisije vibracij lahko uporabite za primerjavo med strojčki, hkrati pa s pomočjo nje predvidite pričakovano raven izpostavljenosti.

 **OPOZORILO:** Dejanska vrednost emisije vibracij med uporabo strojčka, se lahko razlikuje od navedene, kajti nanjo vpliva tudi način uporabe strojčka, predvsem naslednje okoliščine:

Način uporabe strojčka in materiali v katere vrtate ali vijačite.  
Ali je strojček v dobrem stanju in ustrezno vzdrževan.  
Ali uporabljate ustrezni dodatek in njegova brezhibnost.  
Čvrstost prijemna ročajev in morebitna uporaba dodatkov za zmanjševanje vibracij.  
Uporaba orodja za predviden namen, skladen s temi navodili.

**Če strojčka ne uporabljate pravilno, lahko povzroči vibracijski sindrom zapestja in rok.**

 **OPOZORILO:** Če želimo resnično natančno oceniti raven izpostavljenosti v dejanskih okoliščinah, moramo upoštevati tudi vse faze delovnega procesa, tudi število vklopov in izklopov strojčka ter čas, ko deluje v prostem teku in neobremenjeno. To lahko znatno zmanjša raven izpostavljenosti tekom celotnega delovnega procesa.

Pomoč pri zmanjševanju tveganja pri izpostavljenosti vibracijam.  
VEDNO uporabljajte le ostre pripomočke.



Strojček vzdržujte skladno s temi navodili in poskrbite, da bo dobro namazan (kjer je potrebno). Če boste strojček uporabljali redno, potem investirajte v dodatke za zmanjševanje vibracij. Strojčka ne uporabljajte pri temperaturah pod 10°C. Delo si organizirajte tako, da boste opravila z visoko ravnjo vibracij izvajali v več fazah, tekom nekaj dni.

## DODATKI



	WX331	WX331.1	WX332
Pomožni ročaj	1	1	1
Nastavek za globino	1	1	1
SDS svedri	/	5	3
SDS ploščato dleto	/	/	1













Priporočamo vam, da dodatke vedno kupujete v isti trgovini, kot ste kupili strojček. Uporabljajte le kakovostne dodatke priznane blagovne znamke. Vedno uporabite takšen dodatek, ki ustreza vašemu delu. Za podrobnosti si oglejte razlage na embalaži kompleta dodatkov. Pri odločanju o ustreznem dodatku, vam lahko pomaga tudi osebeje v trgovini.

## VARNOSTNA NAVODILA ZA UDARNO KLADIVO

- Nosite zaščito za ušesa.** Izpostavljenost hrupu lahko povzroči okvaro sluha.
- Če je strojčku priložen stranski ročaj, ga namestite.** Izguba nadzora lahko povzroči telesne poškodbe.
- Kadar bi med uporabo električnega strojčka lahko z rezalnim orodjem prišli v stik z električno napeljavo, morate slednjega vedno držati za izolirane ročaje.** Če z rezalnim orodjem pridete v stik z električno napeljavo pod "napetostjo", to povzroči, da postanejo "električni" tudi kovinski deli strojčka, zaradi česar uporabnik lahko doživi električni udar..

## SYMBOLER

	Zaradi zmanjševanja nevarnosti poškodb, se temeljito seznanite z navodili za uporabo
	Dvojna izolacija

	Opozorilo
	Uporabljajte zaščito za ušesa
	Uporabljajte zaščito za oči.
	Nosite zaščitno masko za prah
	Odpadnih električnih naprav ne smete zavreči skupaj z ostalimi gospodinjstvi odpadki. Dostavite jih na mesto za ločeno zbiranje odpadkov. Glede podrobnosti, se posvetujte z lokalno službo za ravnanje z odpadki..
	Pred slehernim posegom na napravi, izvlecite napajalni kabel iz vtičnice.
	Nosite zaščitne rokavice
	Beton
	Hitro
	Počasi
	Držalo orodja
	Vrtanje
	Dletenje

# NAVODILA ZA UPORABO



**OPOMBA: Preden začnete uporabljati strojček, si pozorno preberite navodila.**



## NAMEN UPORABE

Strojček je namenjen udarnemu vrtenju v beton, opeko in kamen, ter za lažja rušitvena dela z dletom. Primeren je tudi za vrtnje v les, keramiko, kovino ter plastiko.



**OPOZORILO! Pred vsakim delom na strojčku, ga odklopite z napajanja.**

## DELOVANJE

OPRAVILO	SLIKA
VSTAVLJANJE TER ODSTRANJEVANJE SVEDROV	Glejte sliko A1&A2
Prilaganje pomožnega ročaja	Glejte sliko B
Uporaba prilagojevalnika globine	Glejte sliko C
Priklop na napajanje	Glejte sliko D
Nastavljivo stikalo za vklop/izklop	Glejte sliko E
<b>STIKALO ZA VRTENEJ NAPREJ/NAZAJ</b> <b>!</b> OPOZORILO: Nikoli ne spreminjate smeri vrtenja medtem, ko se čeljust vrti, temveč počakajte, da se zaustavi.	Glejte sliko F
Izbira načina delovanja - Za sočasno vrtnje in udarno vrtnje v beton, opeko ali druge gradbene material, izberite položaj za udarno vrtnje  - Za vijachenje in vrtnje v jeklo, les in plastiko, izberite položaj za običajno vrtnje.  - Le za udarno vrtnje – za lažja rušitvena dela z dletom uporabite udarno vrtnje. 	Glejte sliko G
<b>!</b> OPOZORILO: Način delovanja lahko izbirate s stikalom, ko se glava ne vrti. <b>!</b> OPOZORILO: Daljša uporaba povzroči, da se aluminijasto ohišje segreje, zato se ga ne dotikajte.	

motor ustrezno ohladi. SDS-plus vidia svedre lahko uporabljate le za vrtnje v beton in opeko. Pri vrtnju v kovine, uporabljajte le dobro nabrušene HSS svedre. Pri vijachenju, nastavkve vpnite v magnetno držalo. Če če možno, večje luknje vrtajte tako, da najprej uporabite sveder manjšega premera, nato pa luknjo povrtate z večjim.

## VZDRŽEVANJE

**Pred vsakim prilaganjem, servisiranjem ali vzdrževanjem izvlecite vtičnik iz vtičnice.**

Vašega strojčka ne rabite dodatno mazati. Strojček tudi nima nobenih delov, ki bi jih morali servisirati. Za čiščenje strojčka nikoli ne uporabljajte vode ali kemičnih sredstev. Obrišite ga le s suho krpo. Strojček vedno shranjujte na suhem mestu. Poskrbite, da bodo prezračevalne odprtine čiste. Vsi elementi krmiljenja morajo biti čisti, brez prahu. Če je napajalni kabel poškodovan, ga lahko zamenja le proizvajalec, njegov serviser ali podobno usposobljene osebe, sicer obstaja nevarnost poškodb.

## VAROVANJE OKOLJA



Odpadnih električnih naprav ne smete zavreči skupaj z ostalimi gospodinjskimi odpadki.

■ Dostavite jih na mesto za ločeno zbiranje odpadkov. Glede podrobnosti, se posvetujte z lokalno službo za ravnanje z odpadki.

## NAPOTKI ZA UPORABO VRTALNIKA(KLADIVO)

Če se orodje pregreje, ga pustite 2 – 3 minute delovati z maksimalno hitrostjo in neobremenjenega, da se

# IZJAVA O SKLADNOSTI

Mi,  
POSITEC Germany GmbH  
Konrad-Adenauer-Ufer 37  
50668 Köln

Izjavljamo, da je izdelek,  
Opis izdelka **WORX rotacijsko kladivo**  
Vrsta izdelka **WX331 WX331.1 WX332**  
**(330~359—oznaka naprave, predstavnik**  
**rotacijskih kladiv)**  
Funkcija **udarno vrтанje v različne materiale**

skladen z naslednjimi direktivami,  
**2006/42/ES, 2004/108/ES, 2011/65/EU**

in izpolnjuje naslednje standarde:

**EN 60745-1**  
**EN 60745-2-6**  
**EN 55014-1**  
**EN 55014-2**  
**EN 61000-3-2**  
**EN 61000-3-3**

Oseba, ki je pooblaščenca za skladnost tehnične dokumentacije,

**Ime Russell Nicholson**  
**Naslov Positec Power Tools (Europe)Ltd,**  
**PO Box 152,Leeds,LS10 9DS,UK**

59



Suzhou 2015/06/30  
Allen Ding  
Pooblaščenca glavni inženir za testiranje in certificiranje



**[www.worx.com](http://www.worx.com)**

Copyright © 2015, Positec. All Rights Reserved.  
AR01003200