

WORX®

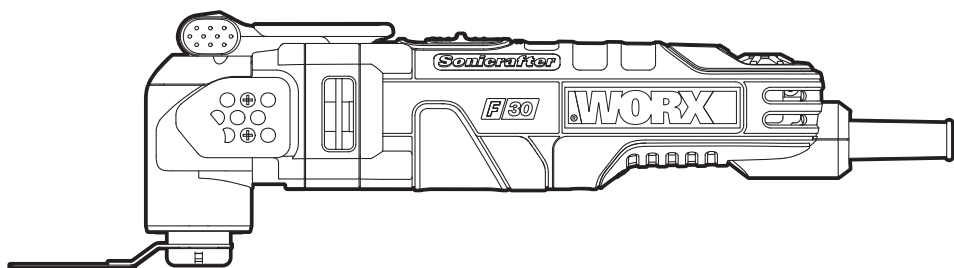

Sonicrafter®

Oscillating Tool	EN	P06
Oszillationswerkzeug	D	P13
Outil oscillant	F	P20
Attrezzo ad oscillazione	I	P27
Herramienta oscilante	ES	P34
Trillende machine	NL	P41
Narzędzie oscylacyjne	PL	P48
Oszcilláló szerszám	HU	P55
Instrument oscilant	RO	P62
Oscilační nástroj	CZ	P69
Vibračný nástroj	SK	P76

WX680

Original instructions	EN
Originalbetriebsanleitung	D
Notice originale	F
Istruzioni originali	I
Manual original	ES
Oorspronkelijke gebruiksaanwijzing	NL
Tłumaczenie oryginalnych instrukcji	PL
Eredeti használati utasítás	HU
Traducerea instrucțiunilor inițiale	RO
Překlad původních pokynů	CZ
Preklad pôvodných pokynov	SK

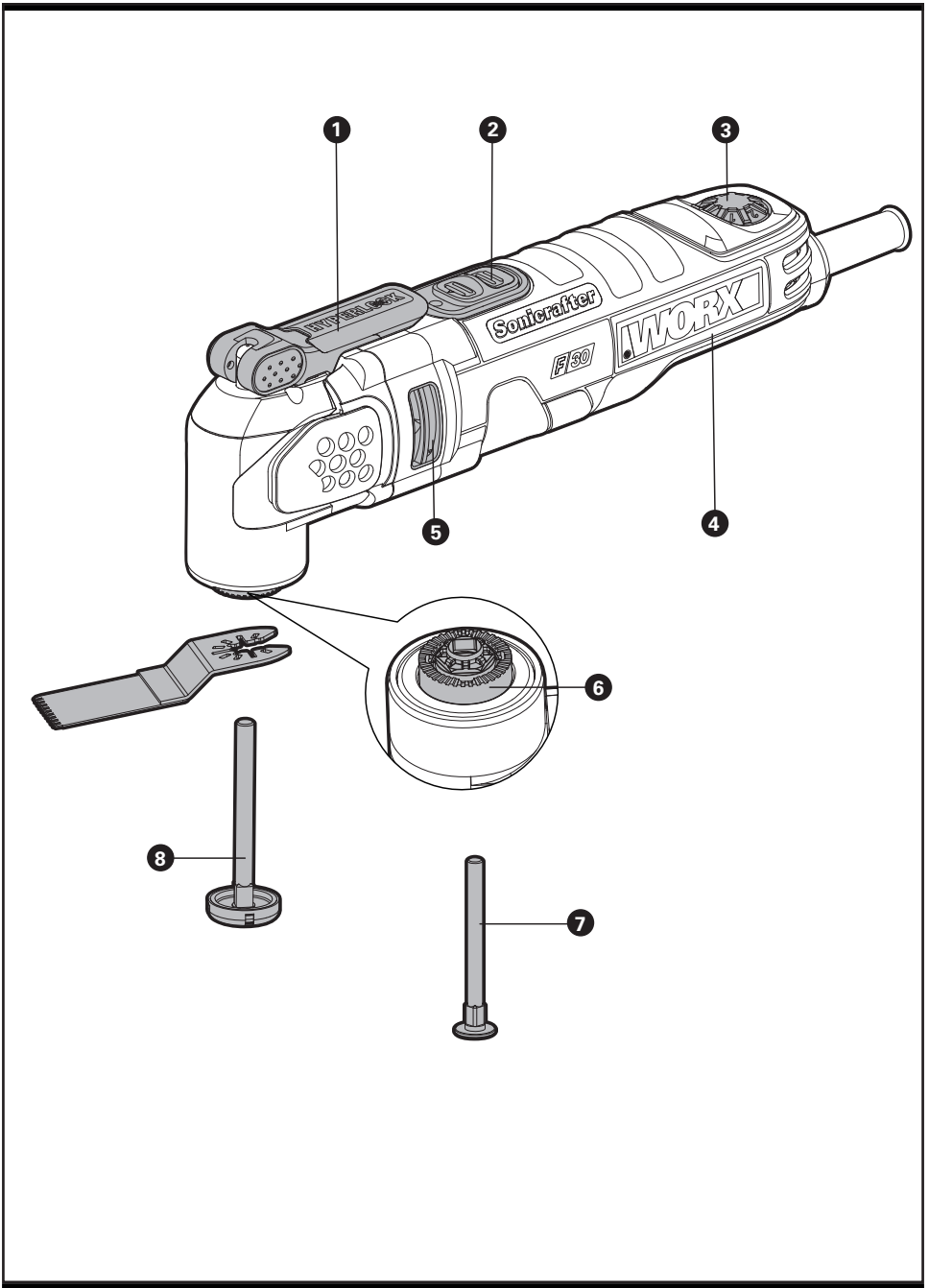

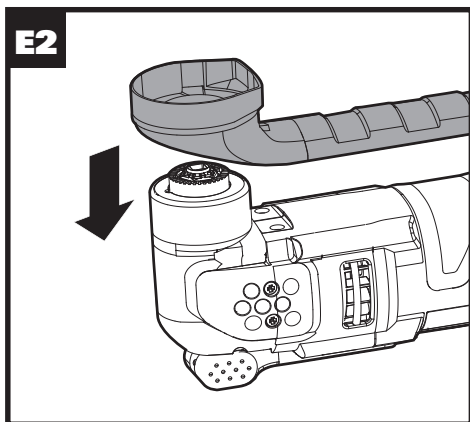
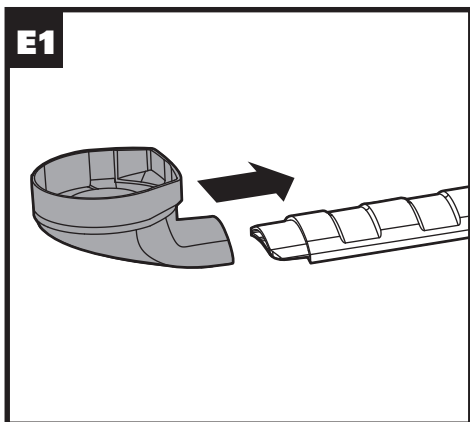
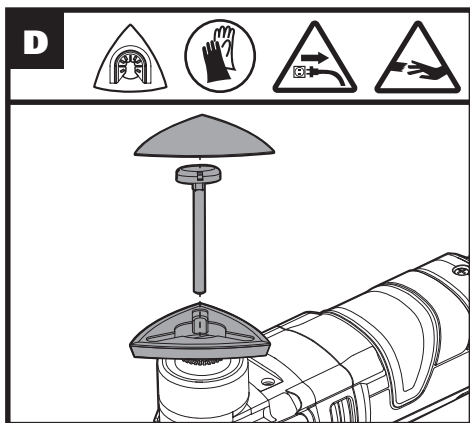
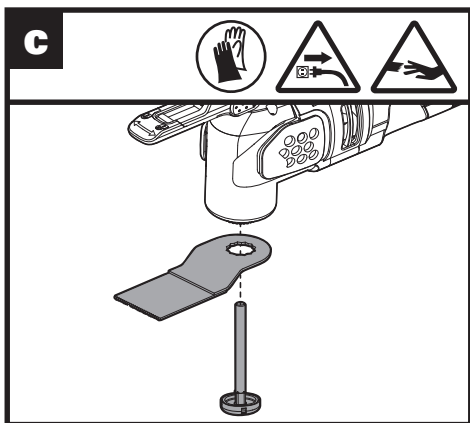
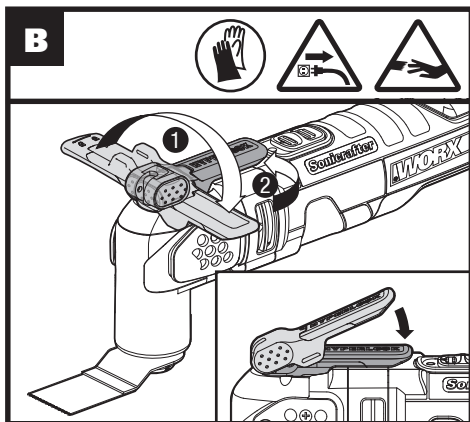
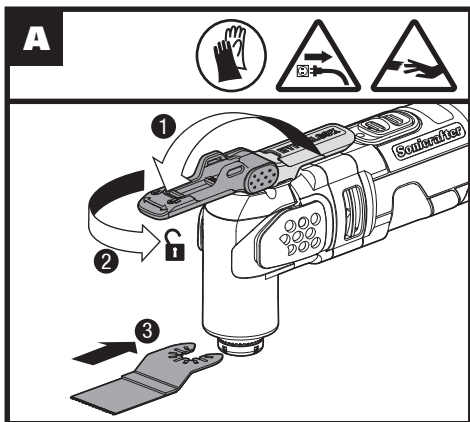

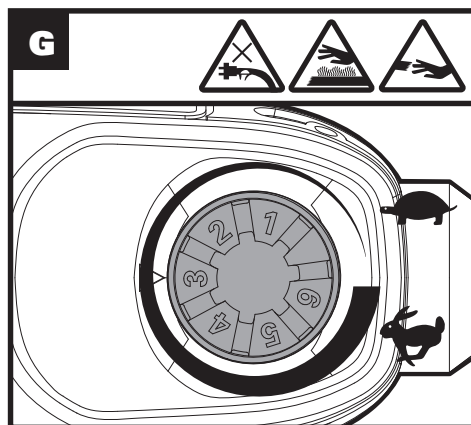
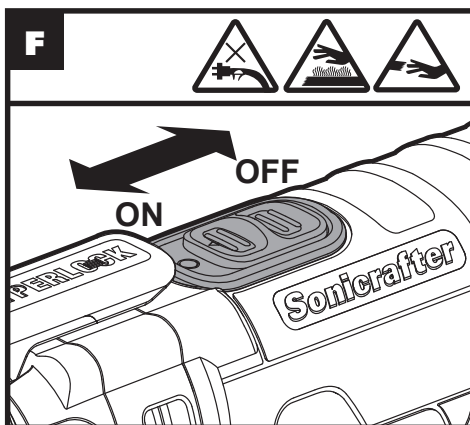
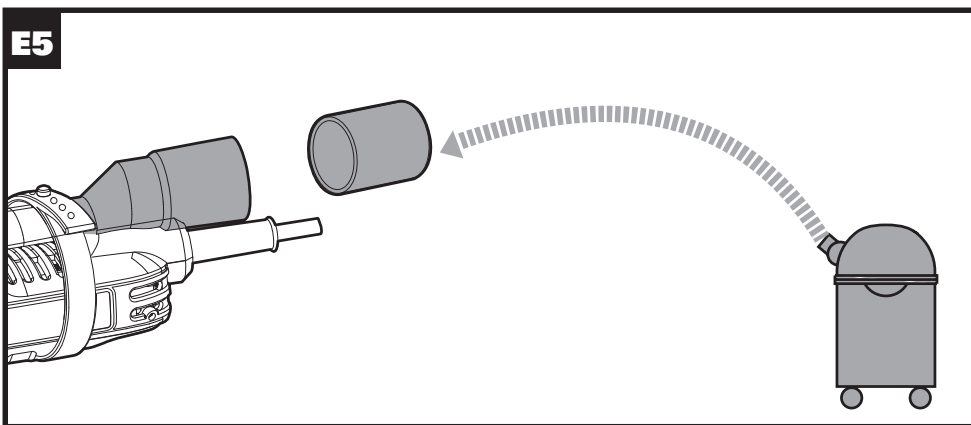
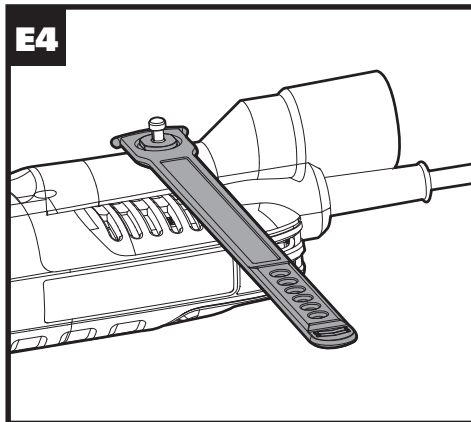
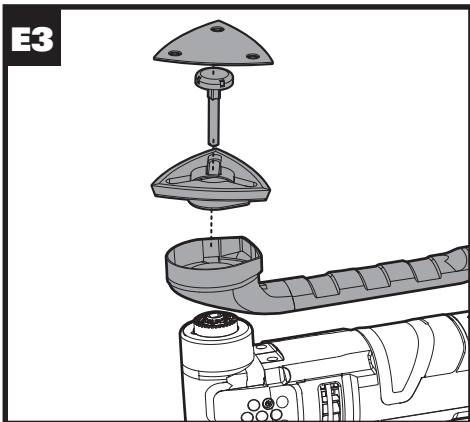

-
- 1. HYPERLOCK™ ACCESSORY CLAMPING LEVER**

 - 2. ON/OFF SWITCH**

 - 3. VARIABLE SPEED DIAL**

 - 4. CONSTANT SPEED ELECTRONICS**

 - 5. VENTING SLOTS**

 - 6. UNIVERSAL-FIT ACCESSORY INTERFACE***

 - 7. SMALLER FLANGE (FOR OTHER BRANDS' SANDING PADS)**

 - 8. FLANGE**
-

Not all the accessories illustrated or described are included in standard delivery.

***Works with other oscillating tool brands' accessories.**

The following compatible brands are trademarks owned by third parties which may be registered by their respective owners: Black & Decker®, Bosch®, Chicago Electric®, Craftsman®, Dremel®, Fein®, Genesis®, Makita®, Mastercraft®, Milwaukee®, Performax®, Porter Cable®, Ridgid®, Ryobi®, Skil®, and Tool Shop®.

TECHNICAL DATA

Type Designation **WX680 (6-designation of machinery, representative of sonicrafter)**

Rated voltage	230-240V~50Hz
Rated power	350W
Oscillations speed	11000-20000/min
Oscillations angle	4.0°
Protection class	□/II
Tool weight (without power cable)	1.3kg

NOISE INFORMATION

A weighted sound pressure	87dB(A)
A weighted sound power	98dB(A)
K_{pA} & K_{wA}	3.0dB(A)
Wear ear protection when sound pressure is over	80dB(A) 

VIBRATION INFORMATION

Vibration total values (triax vector sum) determined according to EN 60745:

Typical weighted vibration	Vibration emission value $a_n = 3,68m/s^2$ Uncertainty $K = 1.5m/s^2$
----------------------------	--------------------------------------------------------------------------

- The declared vibration total value has been measured in accordance with a standard test method and may be used for comparing one tool with another;
- The declared vibration total value may also be used in a preliminary assessment of exposure.

 **WARNING:** The vibration emission value during actual use of the power tool can differ from the declared value depending on the ways in which the tool is used dependant on the following examples and other variations on how the tool is used:

How the tool is used and the materials being cut or sanded.

The tool being in good condition and well maintained

The use the correct accessory for the tool and ensuring it is sharp and in good condition.

The tightness of the grip on the handles and if any anti vibration accessories are used.

And the tool is being used as intended by its design and these instructions.

This tool may cause hand-arm vibration syndrome if its use is not adequately managed.

 **WARNING:** To be accurate, an estimation of exposure level in the actual conditions of use should also take account of all parts of the operating cycle such as the times when the tool is switched off and when it is running idle but not actually doing the job. This may significantly

reduce the exposure level over the total working period.

Helping to minimize your vibration exposure risk.

ALWAYS use sharp chisels, drills and blades. Maintain this tool in accordance with these instructions and keep well lubricated (where appropriate).

If the tool is to be used regularly then invest in anti vibration accessories.

Avoid using tools in temperatures of 10°C or less.

Plan your work schedule to spread any high vibration tool use across a number of days.

SAFETY INSTRUCTION FOR CUTTING

- 1. Hold power tool by insulated gripping surfaces, when performing an operation where the cutting accessory may contact hidden wiring or its own cord.** Cutting accessory contacting a “live” wire may make exposed metal parts of the power tool “live” and could give the operator an electric shock.
- 2. Always wear a dust mask.**

SYMBOLS

	To reduce the risk of injury, user must read instruction manual
	Double insulation
	Warning
	Wear ear protection
	Wear eye protection
	Wear dust mask
	Before working with your tool make sure that no power cords will be damaged.
	Avoid danger of injury from the sharp edges of the accessories.
	Accessories can become very hot while working, presenting danger of burns!
	Make sure the tool is unplugged prior to changing accessories.
	Wear protective gloves



High oscillation frequency.



Low oscillation frequency:



Waste electrical products must not be disposed of with household waste. Please recycle where facilities exist. Check with your local authorities or retailer for recycling advice.

OPERATING INSTRUCTIONS



NOTE: Before using the tool, read the instruction book carefully.

INTENDED USE

The power tool is intended for sawing and remodelling wooden materials, plastic, plaster, non-ferrous metals and fasteners (e.g. nails and clamps) as well as for working on soft wall tiles and for dry grinding of small surfaces. It is especially suitable for working close to edges and for flush cutting.

ASSEMBLY AND OPERATION

Action	Figure
Mounting accessories	See Fig. A-C
Mounting the sanding sheet	See Fig. D
Mounting the suction device (not supplied)	See Fig. E1-E5
Operating the on/off switch	See Fig. F
Using the variable speed dial	See Fig.G

The Variable Speed Dial can be used to set the optimum oscillating frequency according to the accessories used and the respective application.

Oscillation Frequency	Application
High oscillation frequency	Sanding, sawing, rasping and polishing stone and metal.
Low oscillation frequency	Scraping, polishing varnishes.

WORKING HINTS FOR YOUR TOOL

If your power tool becomes too hot, especially when used at low speed, set the speed to maximum and run it with no load for 2-3 minutes to cool the motor. Avoid prolonged usage at very low speeds. Always keep the blade sharp.

Always ensure the workpiece is firmly held or clamped to prevent movement.

Any movement of the material may affect the quality of the cutting or sanding finish.

Start your tool before working and turn it off only after you stop working.

Do not start sanding without having the sandpaper fitted.

Do not allow the sandpaper to wear away, it will damage the sanding pad. The guarantee does not cover sanding pad wear and tear.

Use coarse grit paper to sand rough surfaces, medium grit for smooth surfaces and fine grit for finishing surfaces. If necessary, first make a test run on scrap material.

Excessive force will reduce the working efficiency and cause motor overload.

Replacing the accessory regularly will maintain optimum working efficiency.

MAINTAIN TOOLS WITH CARE

Remove the plug from the socket before carrying out any adjustment, servicing or maintenance.

Your power tool requires no additional lubrication or maintenance. There are no user serviceable parts in your power tool. Never use water or chemical cleaners to clean your power tool. Wipe clean with a dry cloth. Always store your power tool in a dry place. Keep the motor ventilation slots clean. Keep all working controls free of dust. Occasionally you may see sparks through the ventilation slots. This is normal and will not damage your power tool.

If the supply cord is damaged, it must be replaced by the manufacturer, its service agent or similarly qualified persons in order to avoid a hazard.

PLUG REPLACEMENT (UK & IRELAND ONLY)

If you need to replace the fitted plug then follow the instructions below.

IMPORTANT

The wires in the mains lead are colored in accordance with the following code:

blue – neutral

brown – live

As the colors of the wires in the mains lead of this appliance may not correspond with the coloured markings identifying the terminals in your plug, proceed as follows. The wire which is coloured blue must be connected to the terminal which is marked with N. The wire which is coloured brown must be connected to the terminal which is marked with L.

WARNING: Never connect live or neutral wires to the earth terminal of the plug. Only fit an approved 13A BS1363/A plug and the correct rated fuse.



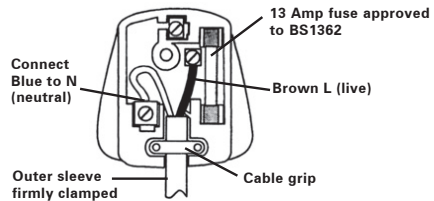



NOTE: If a moulded plug is fitted and has to be removed take great care in disposing of the plug and severed cable, it must be destroyed to prevent engaging into a socket.

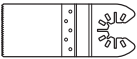
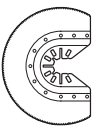

APPLICATION

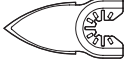
! **WARNING: The sawing teeth are very sharp. Do not touch during mounting and application.**

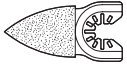
The workpiece must be clamped tightly before it is cut.

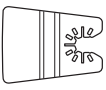
	Pic	Description	Application
Sawing		Bi-Metal Metal/Wood End Cut Blade	Wood, plastic, fiberglass, nails, non-ferrous metals, thin sheet metal, hardened fillers.
		Standard Wood End Cut Blade	Wood, plastic, drywall.
		Precision Wood Cut Blade	Wood, soft plastics.
		HSS Semicircle Saw Blade	Thin wood, plastic, fiberglass, non-ferrous metals, thin sheet metal, hardened fillers, window glazing.
Sanding		Sanding Pad (Perforated)	Wood, plastic, hardened fillers.
		Sanding Finger Pad	Wood, plastic, hardened fillers.
Rasping		Triangular Carbide Grit Rasp	Wood, hardened adhesives, thin set, masonry.
		Carbide Rasp (Finger Shaped)	Wood, hardened adhesives, thin set, masonry.
Removing grout		Carbide Grit Semicircle Saw Blade	Grout, porous concrete, masonry.
		Diamond-Coated Semicircle Saw Blade	Ceramic and stone tile, backerboard.
Scraping		Rigid Scraper Blade	Old paint, hardened adhesives, caulk, carpet.
		Flexible Scraper Blade	Elastic sealants, paint, adhesive residues, carpet.

We recommend that you purchase your accessories listed in the above list from the same store that sold you the tool. Use good quality accessories marked with a well-known brand name. Refer to the accessory packaging for further details. Store personnel can assist you and offer advice.

NOTE: When plunging and sawing use a slight pendulum motion, to allow sufficient chip removal.

The saw blade lasts longer if the wear is distributed evenly. To ensure an even distribution, loosen the saw blade, rotate it and retighten firmly.

Cut/Sand with a constant movement and light pressure.

Heavy pressure does not increase the cut/removal rate – the accessory merely wears faster.

ENVIRONMENTAL PROTECTION



Waste electrical products must not be disposed of with household waste.

Please recycle where facilities exist.

Check with your local authorities or retailer for recycling advice.

DECLARATION OF CONFORMITY

We,
POSITEC Germany GmbH
Konrad-Adenauer-Ufer 37
50668 Köln

Declare that the product,
Description

WORX Oscillating Tool

Type **WX680 (6-designation of machinery, representative of high frequency oscillation tool)**

Function **Sanding, sawing, rasping, scraping, polishing**

Complies with the following directives,
2006/42/EC
2004/108/EC
2011/65/EU

Standards conform to

EN 55014-1

EN 55014-2

EN 60745-1

EN 60745-2-4

EN 61000-3-2

EN 61000-3-3

The person authorized to compile the technical file,

Name: Russell Nicholson

Address: Positec Power Tools (Europe) Ltd, PO Box 152, Leeds, LS10 9DS, UK

Yujin Tang



2014/08/19

Yujin Tang

POSITEC Quality Manager

-
- 1. HYPERLOCK™ ZUSATZ-SPANNHEBEL**

 - 2. EIN/AUS-SCHALT**

 - 3. VARIABLER GESCHWINDIGKEIT**

 - 4. KONSTANTE GESCHWINDIGKEITSELEKTORNIK**

 - 5. LÜFTUNGSSCHLIT**

 - 6. UNIVERSELLE ZUBEHÖRSCHNITTSTELLE***

 - 7. KLEINER FLANSCH FÜR SCHLEIFPADS ANDERER MARKEN**

 - 8. FLANSCH**
-

Abgebildetes oder beschriebenes Zubehör gehört teilweise nicht zum Lieferumfang.

***Funktioniert mit dem Zubehör von anderen oszillierenden Markenwerkzeugen**

Die folgenden kompatiblen Marken sind Warenzeichen, die im Eigentum Dritter stehen und von den jeweiligen Eigentümern eingetragen sein können: Black & Decker®, Bosch®, Chicago Electric®, Craftsman®, Dremel®, Fein®, Genesis®, Makita®, Mastercraft®, Milwaukee®, Performax®, Porter Cable®, Ridgid®, Ryobi®, Skil®, and Tool Shop®.

TECHNISCHE DATEN

Typ **WX680 (Bezeichnung der Maschine, Repräsentant des Hochfrequenz-Multifunktionswerkzeug)**

Nennspannung	230-240V~50Hz
Nennleistung	350W
Schwingfrequenz	11000-20000/min
Schwingwinkel	4.0°
Zweifach isoliert	 /II
Gewicht(ohne Netzkabel)	1.3kg

INFORMATIONEN ÜBER LÄRM

Gewichteter Schalldruck	L_{pA} : 87dB(A)
Gewichtete Schalleistung	L_{wA} : 98dB(A)
K_{pA} & K_{wA}	3.0dB(A)
Tragen Sie bei einem Schalldruck über einen Gehörschutz	80dB(A) 

14

INFORMATIONEN ÜBER VIBRATIONEN

Vibrationsgesamtmesswertermittlung gemäß EN60745:

Typischer gewichteter Vibrationswert	Vibrationsemissionswert $a_n = 3,68m/s^2$
	Unsicherheit $K = 1.5m/s^2$

- Der erklärte Schwingungsgesamtwert wurde im Einklang mit einem Standard-Prüfverfahren gemessen und kann zum Vergleichen eines Werkzeugs mit einem anderen genutzt werden;
- Der erklärte Schwingungsgesamtwert kann auch zur vorläufigen Beurteilung von Belastungen verwendet werden.

! **WARNUNG:** Der Vibrationsemissionswert kann während des tatsächlichen Gebrauchs des Elektrowerkzeugs vom angegebenen Wert abweichen, je nachdem, wie das Werkzeug gemäß folgenden Beispielen und weiteren Verwendungsmöglichkeiten eingesetzt wird:
 Anwendung des Werkzeugs und der zu schneidenden oder schleifenden Materialien.
 Der Pflege- und Wartungszustand des Werkzeugs.
 Die Verwendung des richtigen Zubehörs und dessen Schärfe und Zustand.
 Die Festigkeit der Handgriffe und die Benutzung von Antivibrationszubehör.
 Der bestimmungsgemäß eund diesen Anweisungen entsprechende Gebrauch.

Wird dieses Werkzeug nicht angemessen gehandhabt, kann es zum Auftreten des Hand-Arm-Vibrationssyndroms kommen.

! WARNUNG: Sie sollten die tatsächlichen Arbeitsabschnitte genau ermitteln, um so den Belastungsgrad abzuschätzen. Auf diese Weise kann der Belastungsgrad während der gesamten Arbeitszeit möglicherweise wesentlich gemindert werden.

So minimieren Sie das Risiko, dem Sie bei Vibrationen ausgesetzt sind. Verwenden Sie **IMMER** scharfe Meißel, Bohrer und Sägeblätter.

Pflegen Sie dieses Werkzeug den Anweisungen entsprechend und achten Sie stets auf eine gutes Einfetten (wo erforderlich).

Bei regelmäßiger Verwendung von Elektrowerkzeug sollten Sie in Antivibrationszubehör investieren.

Vermeiden Sie den Einsatz von Werkzeugen bei Temperaturen von 10°C oder darunter.









Erstellen Sie einen Arbeitsplan, um die Verwendung von hochvibrierenden Werkzeugen auf mehrere Tage zu verteilen.

SICHERHEITSHINWEISE ZUM SCHNEIDEN

1. Halten Sie das Werkzeug an den isolierten Griffen, wenn die Gefahr besteht, dass Sie beim Arbeiten in Wänden, Decken usw. verborgene Leitungen oder das Netzkabel berühren könnten. Metallteile am Werkzeug, die mit stromführenden Drähten in Berührung kommen, werden selbst stromführend und können der Bedienperson einen elektrischen Schlag versetzen.

2. Tragen Sie immer eine Staubmaske.

SYMBOLE

	Zur Reduzierung der Verletzungsgefahr bitte die Bedienungsanleitung durchlesen
	Schutzisolation
	WARNUNG!
	Tragen Sie einen Gehörschutz
	Tragen Sie eine Schutzbrille
	Tragen Sie eine Staubmaske
	Vor der Arbeit mit Ihrem Werkzeug sicherstellen, dass keine Netzkabel beschädigt sind.
	Vermeiden Sie Verletzungsgefahren durch scharfe Kanten des Zubehörs.
	Das Zubehör kann bei der Arbeit sehr heiß werden und Verbrennungsgefahren verursachen!
	Vor dem Auswechseln von Zubehör sicherstellen, dass das Werkzeug von der Stromversorgung getrennt ist.
	Tragen Sie Schutzhandschuhe.



Hohe Schwingungsfrequenz



Niedrige Schwingungsfrequenz



Elektroprodukte dürfen nicht mit dem normalen Haushaltsmüll entsorgt werden, sondern sollten nach Möglichkeit zu einer Recyclingstelle gebracht werden. Ihre zuständigen Behörden oder Ihr Fachhändler geben Ihnen hierzu gerne Auskunft.

HINWEISE ZUM BETRIEB



HINWEIS: Lesen Sie das Handbuch vor Inbetriebnahme des Werkzeuges sorgfältig durch.

BESTIMMUNGSGEMÄSSER GEBRAUCH

Das Elektrowerkzeug ist bestimmt zum Sägen und Trennen von Holzwerkstoffen, Kunststoff, Gips, Nichteisen-Metallen und Befestigungselementen (z.B. Nägel, Klammern) sowie zum Bearbeiten von weichen Wandfliesen und zum trockenen Schleifen kleiner Flächen. Es ist besonders zum randnahen und bündigen Arbeiten geeignet.

MONTAGE UND BEDIENUNG

Massnahme	Abbildung
Montagezubehör	Siehe Abb. A-C
Montage des Sandblechs	Siehe Abb. D
Staubabsaugung Anbringen(nicht mitgeliefert)	Siehe E1-E5
Bedienen des Ein-/Aus-Schalters	Siehe Abb. F
Nutzung des variablen Drehzahlreglers	Siehe Abb. G

Der variable Drehzahlregler kann verwendet werden, um die optimale Schwingungsfrequenz gemäß der verwendeten Zubehörteile und der jeweiligen Anwendung einzustellen.

Schwingungsfrequenz	Anwendung
Hohe Schwingungsfrequenz	Schleifen, Sägen, Raspeln und Polieren von Steinen und Metall.
Niedrige Schwingungsfrequenz	Schaben, Lacke schleifen

TIPPS ZUR ARBEIT MIT IHREM WERKZEUG

Ist Ihr Elektrowerkzeug zu heiss geworden, insbesondere während der Arbeit bei niedriger Geschwindigkeit, stellen Sie die maximale Geschwindigkeit ein und lassen Sie es 2-3 Minuten lang unbelastet laufen, um den Motor abzukühlen. Vermeiden Sie längere Arbeiten bei niedrigen Geschwindigkeiten. Achten Sie immer auf ein scharfes Sägeblatt.

Das Werkstück muss bei allen Arbeiten sicher befestigt oder festgeklemmt werden, damit es nicht verrutschen kann.

Jegliche Bewegung des Materials kann die Qualität des Schnittes oder der Schleifauführung beeinträchtigen.

Starten Sie Ihr Werkzeug vor der Arbeit und schalten Sie es nur aus, nachdem Sie aufgehört haben zu arbeiten.

Verwenden Sie das Gerät niemals ohne Schleifpapier.

Das Schmirgelpapier darf nicht komplett abgenutzt werden, denn sonst wird der Schleifteller beschädigt. Die Garantie umfasst nicht den Verschleiss des Schleiftellers.

Verwenden Sie kleine (grobe) Körnungen für raue Oberflächen, mittlere Körnungen für bereits geglättete Oberflächen und hohe (feine) Körnungen für die Endbearbeitung der Oberfläche. Gegebenenfalls sollten Sie zuerst einen Test auf einem Probestück ausführen.

Zu große Kraftanwendung mindert die Arbeitseffizienz und führt zur Überlastung des Motors. Regelmäßiges Ersetzen des Zubehörs sorgt stets für eine optimale Arbeitseffizienz.

WARTUNG

Halten Sie Werkzeuge für bessere und sicherere Leistung scharf und sauber.

Befolgen Sie die Anweisungen zum Schmieren und Auswechseln von Zubehör.

Prüfen Sie die Werkzeugkabel regelmäßig; lassen Sie sie bei Schäden von einer autorisierten Serviceeinrichtung reparieren.

Ihr Werkzeug benötigt keine zusätzliche







Schmierung oder Wartung. Es enthält keine Teile, die Sie warten müssen. Reinigen Sie Ihr Werkzeug niemals mit Wasser oder chemischen Lösungsmitteln. Wischen Sie es mit einem trockenen Tuch sauber. Lagern Sie Ihr Werkzeug immer an einem trockenen Platz. Sorgen Sie dafür, dass bei staubigen Arbeiten die Lüftungsöffnungen frei sind. Falls es erforderlich sein sollte, den Staub zu entfernen, trennen Sie zuerst das Elektrowerkzeug vom Stromversorgungsnetz. Verwenden Sie nichtmetallische Objekte zum Entfernen von Staub und vermeiden Sie das Beschädigen innerer Teile. Gelegentlich sind durch die Lüftungsschlitze hindurch Funken zu sehen. Dies ist normal und wird Ihr Werkzeug nicht beschädigen.

Falls das Netzkabel beschädigt sein sollte, muss es vom Hersteller, einem seiner Service-Beauftragten oder einer ähnlich qualifizierten Person instandgesetzt werden, damit es nicht zu Gefährdungen kommt.

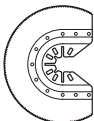
ANWENDUNG

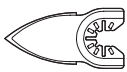
! **WARNUNG:** Die Sägezähne sind sehr scharf. Bei Montage und Anwendung nicht berühren.

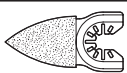
Das Werkstück muss vor dem Schneiden festgespannt werden.

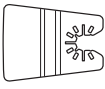
	Abb.	Beschreibung	Anwendung
Sägen		Universalklinge	Holz, Plastik, Fiberglas, Nägel, nicht-eiserne Metalle, dünnes Metallblech, gehärtete Füllstoffe
		Vornschnideklinge	Holz, Plastik, Gipskarton
		Präzisions-Holzägeblatt	Holz, weiche Kunststoffe
		HSS Segmentsägeblatt	Holz, Plastik, Fiberglas, nicht-eiserne Metalle, dünnes Metallblech, gehärtete Füllstoffe
Schleifen		Schleifpapierfolie	Holz, Plastik, gehärtete Füllstoffe
		Schleifausatz	Holz, Plastik, gehärtete Füllstoffe
Raspeln		Dreieckige Raspel	Holz, gehärtete Klebstoffe, Keramik, Mauerwerk
		Finger-Raspel	Holz, gehärtete Klebstoffe, Keramik,
Mörtel entfernen		Karbid-Sandstrahlklinge	Schrot, poröser Beton, Mauerwerk
		Diamant-Sandstrahlklinge	Keramik und Steinfliesen, Rigipsplatte
Schaben		Fester Kratzer	Alte Farbe, gehärtete Klebstoffe und Kitt, Teppich
		Flexibler Abkratzer	Elastische Dichtungsmittel, Farbe, Klebstoffreste, Teppich

Wir empfehlen Ihnen, sämtliche Zubehörteile beim selben Fachhändler zu beziehen, bei dem Sie auch Ihr Elektrowerkzeug gekauft haben. Verwenden Sie nur hochwertige Zubehörteile von namhaften Herstellern. Weitere Informationen finden Sie auf der Verpackung der Zubehörteile. Auch Ihr Fachhändler berät Sie gerne.

HINWEIS: Beim Eintauchen und Sägen mit einer leichten Pendelbewegung für eine ausreichende Spanabfuhr sorgen. Das Sägeblatt hält länger, wenn es gleichmäßig abgenutzt wird. Dazu das Sägeblatt lösen, etwas weiterdrehen und wieder festspannen. Schneiden/Schleifen Sie mit gleichmäßigen Bewegungen und leichtem Druck. Festes Aufdrücken erhöht den Abtrag nicht, das Schleifblatt verschleißt nur schneller.

UMWELTSCHUTZ

 Elektroprodukte dürfen nicht mit dem normalen Haushaltsmüll entsorgt werden, sondern sollten nach Möglichkeit zu einer Recyclingstelle gebracht werden. Ihre zuständigen Behörden oder Ihr Fachhändler geben Ihnen hierzu gerne Auskunft.

KONFORMITÄTSERKLÄRUNG

Wir,
POSITEC Germany GmbH
Konrad-Adenauer-Ufer 37
50668 Köln

Erklären hiermit, dass unser Produkt, Beschreibung **WORX Oszillationswerkzeug** Typ **WX680 (6- Bezeichnung der Maschine, Repräsentant des Hochfrequenz-Multifunktionswerkzeug)** Funktional **Schleifen, sägen, raspeln, schaben, polieren**

Den Bestimmungen der folgenden Richtlinien entspricht:

2006/42/EC
2004/108/EC
2011/65/EU

Werte nach:
EN 55014-1
EN 55014-2
EN 60745-1
EN 60745-2-4
EN 61000-3-2
EN 61000-3-3

Zur Kompilierung der technischen Datei ermächtigte Person

Name Russell Nicholson
Anschrift Positec Power Tools (Europe) Ltd, PO Box 152, Leeds, LS10 9DS, UK

Yujin Tang



2014/08/19
Yujin Tang
POSITEC Qualitätsleiter

1. LEVIER DE SERRAGE HYPERLOCK™

2. COMMUTATEUR MARCHE/ARRÊT

3. COMMANDE DE VITESSE

4. ÉLECTRONIQUE À VITESSE CONSTANTE

5. OUÏES DE VENTILATION

6. INTERFACE* D'ACCESSOIRE UNIVERSELLE

7. PETITE COLLERETTE POUR LES PATINS DE PONÇAGE D'AUTRES MARQUES

8. COLLERETTE

Les accessoires reproduits ou décrits ne sont pas tous compris avec le modèle standard livré.

*Fonctionne avec les accessoires d'outils oscillants d'autres marques.

Les marques compatibles suivantes sont des marques enregistrées et détenues par des tiers qui peuvent être déposées par leurs propriétaires respectifs: **Black & Decker®**, **Bosch®**, **Chicago Electric®**, **Craftsman®**, **Dremel®**, **Fein®**, **Genesis®**, **Makita®**, **Mastercraft®**, **Milwaukee®**, **Performax®**, **Porter Cable®**, **Ridgid®**, **Ryobi®**, **Skil®**, and **Tool Shop®**.

CARACTÉRISTIQUES TECHNIQUES

Modèle **WX680 (6- désignations des pièces, illustration de l'outil multifonction de haute fréquence)**

Tension nominale	230-240V~50Hz
Puissance nominale	350W
Vitesse d'oscillation	11000-20000/min
Angle d'oscillation	4.0°
Double isolation	 //II
Masse (sans cordon d'alimentation)	1.3kg

INFORMATIONS RELATIVES AU BRUIT

Niveau de pression acoustique pondéré	L_{pA} : 87dB(A)
Niveau de puissance acoustique pondéré	L_{wA} : 98dB(A)
K_{PA} & K_{WA}	3.0dB(A)
Porter des protections auditives lorsque la pression sonore est supérieure à	80dB(A) 

21

INFORMATIONS RELATIVES AUX VIBRATIONS

Valeurs totales de vibrations déterminées selon la norme EN 60745:

Valeur de vibration mesurée	Valeur d'émission de vibrations $a_h = 3,68m/s^2$
	Incertitude $K = 1.5m/s^2$

– La valeur totale déclarée des vibrations a été mesurée conformément à la méthode d'essai standard et elle peut être utilisée pour comparer cet outil à un autre outil.

– Il est aussi possible d'utiliser la valeur totale déclarée des vibrations pour une appréciation préliminaire de l'exposition.

 **AVERTISSEMENT:** La valeur d'émission de vibrations pendant l'utilisation réelle de l'outil électrique peut différer de la valeur déclarée selon la manière dont l'outil est utilisé, selon les exemples suivants et d'autres variations sur la manière dont l'outil est utilisé:

Utilisation de l'outil et des matériaux à couper ou à poncer.

L'outil est en bon état et bien entretenu.

L'utilisation du bon accessoire pour l'outil et l'assurance qu'il est affûté et en bon état.

La bonne tenue des poignées et, le cas échéant, les accessoires anti-vibrations utilisés.

L'outil est utilisé comme prévu dans sa conception et dans le présent mode d'emploi.

Cet outil peut causer un syndrome des vibrations main-bras s'il n'est pas correctement géré.



AVERTISSEMENT: Pour être précise, une évaluation du niveau d'exposition en conditions réelles d'utilisation doit également tenir compte de toutes les parties du cycle d'utilisation telles que les moments où l'outil est éteint, et ceux où il fonctionne au ralenti mais ne réalise pas réellement de tâche. Ceci peut réduire de manière significative le niveau d'exposition et la durée d'utilisation totale. Afin de minimiser le risque d'exposition aux vibrations:

Utilisez TOUJOURS des burins, des forets et des lames affûtés.

Entretenez cet outil de manière conforme au mode d'emploi et maintenez-le lubrifié (le cas échéant).

Si l'outil doit être utilisé régulièrement, investissez dans des accessoires anti-vibrations.

Évitez d'utiliser des outils à des températures inférieures ou égales à 10°C.





Planifiez votre travail pour étaler l'utilisation des outils à forte vibration sur plusieurs jours.

MISES EN GARDE POUR LA COUPE

- 1. Tenir l'outil par les zones de prises isolées lors d'une utilisation où l'outil tranchant pourrait entrer en contact avec des fils cachés ou avec son propre cordon.** Si les parties externes en métal entrent en contact avec un fil électrique « sous tension », elles pourraient elles aussi devenir « sous tension » et l'utilisateur pourrait recevoir une décharge électrique.
- 2. Portez toujours un masque antipoussières.**

SYMBOLES

	Pour réduire le risque de blessure, l'utilisateur doit lire le mode d'emploi.
	Double isolation
	Avertissement
	Porter une protection pour les oreilles
	Porter une protection pour les yeux
	Porter un masque contre la poussière
	Avant de travailler avec votre outil, assurez-vous qu'aucun cordon d'alimentation ne sera endommagé.
	Éviter tout risque de blessure émanant des bords tranchants des accessoires.
	Les accessoires peuvent devenir très chauds pendant leur fonctionnement, et ils peuvent présenter un risque de brûlures.
	Veillez vous assurer que l'outil est débranché avant de modifier les accessoires.
	Porter des gants de protection.

	Haute fréquence d'oscillation
	Basse fréquence d'oscillation
 	Les déchets d'équipements électriques et électroniques ne doivent pas être déposés avec les ordures ménagères. Ils doivent être collectés pour être recyclés dans des centres spécialisés. Consultez les autorités locales ou votre revendeur pour obtenir des renseignements sur l'organisation de la collecte.

FONCTIONNEMENT



REMARQUE: Avant d'utiliser cet outil, lire attentivement le mode d'emploi.

UTILISATION CONFORME

Cet outil électroportatif est destiné à scier et à tronçonner des matériaux en bois, matières plastiques, du plâtre, des métaux non-ferreux et des éléments de fixation (p.ex. clous, agrafes) ainsi que pour travailler du carrelage mural tendre et au ponçage à sec de petites surfaces. Il est particulièrement bien approprié pour travailler près du bord et bord à bord.

ASSEMBLAGE ET FONCTIONNEMENT

Action	Figure
Accessoires de montage	Voir Fig. A-C
Assemblage du patin de ponçage	Voir Fig. D
Montage de l'aspiration de Poussieres (non fourni)	Voir Fig. E1-E5
Fonctionnement du bouton marche/arrêt.	Voir Fig. F
Utilisation du bouton de vitesse variable.	Voir Fig. G

Il est possible d'utiliser le bouton de vitesse variable pour régler une fréquence d'oscillation optimale en fonction des accessoires utilisés et de l'application correspondante.

Fréquence d'oscillation	Application
Haute fréquence d'oscillation	Ponçage, sciage, limage et polissage de la pierre et du métal.
Basse fréquence d'oscillation	Décapage et polissage de vernis.

ASTUCES CONCERNANT VOTRE OUTIL

Si votre outil électrique devient trop chaud, en particulier une fois utilisé à vitesse réduite, mettez la vitesse au maximum et laissez-le fonctionner à vide pendant 2 ou 3 minutes pour refroidir le moteur. Évitez l'utilisation prolongée aux vitesses très basses. Maintenez toujours la lame affûtée. Assurez-vous toujours que la pièce à usiner est bien maintenue ou fixée pour empêcher le mouvement.

Tout mouvement du matériau peut affecter la qualité de la coupe et de la finition de ponçage. Démarrez votre outil avant de l'utiliser et éteignez-le après avoir terminé de travailler.

Ne commencez pas à poncer avant d'avoir ajusté le papier de verre.

Ne laissez pas le papier de verre s'user, car cela endommagerait la plaque de base. La garantie ne couvre pas l'usure normale de la plaque de base. Utilisez du papier à gros grain pour poncer les surfaces rugueuses, du papier à grain moyen pour les surfaces lisses et du papier à grain fin pour les surfaces finales. Au besoin, faites d'abord un essai sur la matière mise au rebut.

Une force excessive réduit l'efficacité du travail et provoque une surcharge du moteur. Remplacez l'accessoire régulièrement pour maintenir une efficacité de travail optimale.

ENTRETIEN







Retirer la fiche de la prise avant de procéder à un réglage, une réparation ou un entretien.

L'outil motorisé ne requiert pas de graissage ou d'entretien particulier. Il n'y a pas de pièces réparables par l'utilisateur dans cet outil. Ne jamais utiliser d'eau ou de nettoyeurs chimiques pour nettoyer l'outil. Nettoyer avec un chiffon sec. Toujours conserver l'outil motorisé dans un endroit sec. Maintenir les fentes de ventilation du moteur propres. Empêcher que les commandes de marche soient couvertes de sciure. Il est normal que des étincelles soient visibles dans les fentes de ventilation, cela n'endommagera pas l'outil motorisé. Si le cordon d'alimentation est endommagé, il doit être remplacé par le fabricant, un technicien du S.A.V ou toute autre personne qualifiée afin d'éviter tout danger.

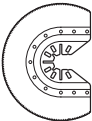
APPLICATION

AVERTISSEMENT: Les dents de la lame de scie sont très pointues. Ne pas les toucher lors du montage ni durant le travail.

La pièce à travailler doit être solidement attachée avant de la couper.

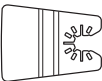
	Schéma	Nom	Application
Sciage		Lame universelle	Bois, plastique, fibre de verre, clous, métaux non ferreux, tôle mince, substances de remplissage durcies
		Lame de coupe en bout	Bois, plastique, cloison sèche
		Lame de coupe de précision	Bois, plastiques souples
		Lame de scie segmentée HSS	Bois, plastique, fibre de verre, métaux non ferreux, tôle mince, substances de remplissage durcies
Ponçage		Patin de ponçage	Bois, plastique, enduits
		Tampon à poncer	Bois, plastique, enduits
Râpage		Râpe triangulaire	Bois, plastique, colles durcis, céramique, maçonnerie
		Râpe triangulaire	Bois, plastique, colles durcis, céramique, maçonnerie
Découpe dans le ciment		Lame en carbure à coupe grossière	Ciment, béton poreux, maçonnerie
		Lame diamantaire à coupe grossière	Céramique et pierre, planche d'appui
Grattage		Racloir rigide	Vieille peinture, colles durcis et mastic, silicone, moquettes
		Lame de racloir flexible	Enduits d'étanchéité élastiques, peintures, résidus adhésifs, moquettes

Nous recommandons d'acheter tous les accessoires dans le magasin d'acquisition de l'outil. Il est impératif d'utiliser des accessoires de bonne qualité et de marque connue et de choisir l'accessoire correct recommandé dans ce manuel. Pour plus d'informations, se référer à l'emballage des accessoires. Le personnel du magasin est également là pour vous conseiller.

REMARQUE: Lors de la pénétration de l'outil et lors du sciage, assurer une évacuation de copeaux suffisante par un mouvement pendulaire. La durée de vie de la lame de scie est plus longue lorsqu'elle est usée de manière régulière. Pour cela,, desserrer la lame de scie, la tourner un petit peu, puis la resserrer. Coupez / poncez avec un mouvement continu et une légère pression. Une pression plus élevée n'augmente pas l'enlèvement de matière mais l'usure de la feuille abrasive.

PROTECTION DE L'ENVIRONNEMENT



Les déchets d'équipements électriques et électroniques ne doivent pas être déposés avec les ordures ménagères. Ils doivent être collectés pour être recyclés dans des centres spécialisés. Consultez les autorités locales ou votre revendeur pour obtenir des renseignements sur l'organisation de la collecte.

DÉCLARATION DE CONFORMITÉ

Nous,
POSITEC Germany GmbH
Konrad-Adenauer-Ufer 37
50668 Köln

Déclarons ce produit,
Description **WORX Outil oscillant**
Modèle **WX680 (6- désignations des pièces, illustration de l'outil multifonction de haute fréquence)**
Fonctions **Ponçage, sciage, rapage, grattage, polissage**

Est conforme aux directives suivantes:
2006/42/CE
2004/108/EC
2011/65/EU

Et conforme aux normes:
EN 55014-1
EN 55014-2
EN 60745-1
EN 60745-2-4
EN 61000-3-2
EN 61000-3-3

La personne autorisée à compiler le dossier technique,
Nom: Russell Nicholson
Adresse: Positec Power Tools (Europe) Ltd, PO Box 152, Leeds, LS10 9DS, UK

Yujin Tang



2014/08/19
Yujin Tang
Responsable qualité POSITEC

1. SISTEMA DI FISSAGGIO ACCESSORI SENZA UTENSILI HYPERLOCK™

2. INTERRUTTORE DI AVVIO/ARRESTO

3. CONTROLLO VARIABILE DELLA VELOCITÀ

4. ELETTRONICA A VELOCITÀ COSTANTE

5. VENTILAZIONE

6. INTERFACCIA ACCESSORIO A MONTAGGIO UNIVERSALE*

7. FLANGIA PICCOLA PER DISCHI ABRASIVI DI ALTRE MARCHE

8. FLANGIA

Accessori illustrati o descritti non fanno necessariamente parte del volume di consegna.

***Accetta gli accessori di tutti i marchi più diffusi in commercio**

Le seguenti marche compatibili sono marchi di proprietà di terzi registrati dai rispettivi proprietari: Black & Decker®, Bosch®, Chicago Electric®, Craftsman®, Dremel®, Fein®, Genesis®, Makita®, Mastercraft®, Milwaukee®, Performax®, Porter Cable®, Ridgid®, Ryobi®, Skil®, and Tool Shop®.

DATI TECNICI

Codice **WX680 (6- designazione del macchinario rappresentativo del Attrezzo multi funzione ad alta frequenza)**

Tensione nominale	230-240V~50Hz
Potenza nominale	350W
Velocità dell'installazione	11000-20000/min
Angolo di oscillazione	4.0°
Doppio Isolamento	 /II
Peso (senza cavo di alimentazione)	1.3kg

INFORMAZIONI SUL RUMORE

Pressione acustica ponderata A	L_{pA} : 87dB(A)
Potenza acustica ponderata A	L_{wA} : 98dB(A)
K_{PA} & K_{WA}	3.0dB(A)
Indossare la protezione per le orecchie quando la pressione sonora è superiore a	80dB(A) 

INFORMAZIONI SULLA VIBRAZIONE

I valori totali di vibrazione sono determinati secondo lo standard EN 60745:

Vibrazione ponderata tipica	Valore emissione vibrazioni $a_h = 3,68m/s^2$
	Incertezza $K = 1.5m/s^2$

- Il valore totale dichiarato delle vibrazioni è stato misurato in base a un metodo di test standard e può essere utilizzato per confrontare un utensile con un altro;
- Il valore totale dichiarato delle vibrazioni può anche essere utilizzato in una valutazione di esposizione preliminare.

 **AVVERTENZA:** Il valore delle vibrazioni emesse durante il reale utilizzo dello strumento può differire dal valore dichiarato in base ai modi con cui viene usato lo strumento, ai seguenti esempi e ad altre variabili:

Modalità di utilizzo dell'utensile e di taglio o sabbatura dei materiali.

Le condizioni e la buona manutenzione dello strumento.

L'uso dell'accessorio corretto per il taglio e la sua affilatura, nonché le sue buone condizioni.

La stretta sull'impugnatura e l'eventuale utilizzo di accessori antivibrazione.

L'adeguatezza dell'utilizzo dell'utensile rispetto a quanto previsto.

Questo strumento potrebbe causare la sindrome da vibrazioni mano-braccio se il suo utilizzo non viene gestito correttamente.



AVVERTENZA: Per essere precisi, una stima del livello di esposizione nelle attuali condizioni di utilizzo dovrebbe anche tenere conto di tutte le parti del ciclo operativo, come le volte in cui lo strumento viene spento e il tempo in cui viene lasciato girare a vuoto senza realmente fare il suo lavoro. Questo potrebbe ridurre significativamente il livello di esposizione sul periodo di lavoro totale.

Un aiuto a minimizzare il proprio rischio di esposizione alle vibrazioni.

USARE sempre scalpelli, trapani e lame affilati.

Conservare questo strumento sempre in conformità a queste istruzioni e mantenerlo ben lubrificato (dove appropriato).

Se lo strumento deve essere usato regolarmente, investire in accessori antivibrazione.

Evitare l'utilizzo dello strumento a temperature di 10°C o inferiori.



Pianificare il programma di lavoro in modo da suddividere i lavori che implicano le maggiori vibrazioni nell'arco di più giorni.

ISTRUZIONI DI SICUREZZA PER IL TAGLIO

- 1. Qualora si eseguano attività che prevedano il contatto dell'attrezzo con fili elettrici nascosti o con lo stesso cavo di alimentazione, tenere l'utensile da taglio servendosi delle apposite impugnature isolate.** In questo modo, si eviterà il contatto con i fili sotto tensione, impedendo il trasferimento della stessa alle parti metalliche dell'attrezzo ed il conseguente rischio di scossa elettrica per l'operatore.
- 2. Usare sempre una mascherina di protezione dalla polvere.**

SIMBOLI

	Per ridurre il rischio di lesioni, l'utente deve leggere il manuale di istruzioni
	Doppio isolamento
	Attenzione
	Indossare protezione per le orecchie
	Indossare protezione per gli occhi
	Indossare una mascherina antipolvere
	Prima di utilizzare l'utensile, assicurarsi che i cavi di alimentazione non siano danneggiati.
	Evitare il pericolo di lesioni dalle estremità affilate degli accessori.
	Gli accessori possono scaldarsi molto durante il funzionamento, presentando pericolo di ustioni!
	Assicurarsi che l'utensile sia scollegato prima di cambiare accessori.
	Indossare guanti di protezione.

	Frequenza di oscillazione alta
	Frequenza di oscillazione bassa
	I prodotti elettrici non possono essere gettati tra i rifiuti domestici. L'apparecchio da rottamare deve essere portato al centro di riciclaggio per un corretto trattamento. Controllare con le autorità locali o con il rivenditore per localizzare il centro di riciclaggio più vicino.

ISTRUZIONI SUL FUNZIONAMENTO



NOTA: Leggere scrupolosamente il manuale delle istruzioni prima di usare l'attrezzo.

USO CONFORME ALLE NORME

L'elettrotensile è idoneo per il taglio e la troncatura di legname, plastica, gesso, metalli non ferrosi ed elementi di fissaggio (p.es. chiodi, grappe) e per la lavorazione di piastrelle da parete morbide e per la levigatura a secco di superfici piccole. Lo stesso è adatto in modo particolare per lavori vicino ai bordi e a livello.

MONTAGGIO E FUNZIONAMENTO

Azione	Figura
Montaggio degli accessori	Vedere Fig. A-C
Montaggio della lastra di levigazione	Vedere Fig. D
Applicazione Adattatore Aspirazione (non fornito)	Vedere E1-E5
Funzionamento dell'interruttore di accensione/spengimento	Vedere Fig. F
Utilizzo della manopola di velocità variabile	Vedere Fig. G

La manopola di velocità variabile serve per impostare la frequenza di oscillazione ottimale in base agli accessori utilizzati e alla rispettiva applicazione.

Frequenza di oscillazione	Applicazione
Frequenza di oscillazione elevata	Sabbatura, segatura, raschiatura e lucidatura di pietra e metallo.
Frequenza di oscillazione bassa	Raschiatura, lucidatura di vernici.

SUGGERIMENTI DI LAVORO PER LO STRUMENTO

Se lo strumento diventa troppo caldo, specialmente se utilizzato a basse velocità, impostare la velocità al massimo e usarlo senza carico per 2-3 minuti, per far raffreddare il motore. Evitare un utilizzo prolungato a velocità molto basse. Mantenere sempre la lama affilata. Accertarsi sempre che il pezzo da lavorare sia fissato saldamente o serrato con morse onde prevenirne il movimento.

Qualsiasi movimento del materiale può influenzare la qualità del taglio o della finitura sabbata. Avviare lo strumento prima di iniziare a lavorare e spegnerlo dopo aver terminato. Non iniziare la levigatura senza aver prima inserito la carta abrasiva.

Non aspettare che la carta abrasiva si usuri, in questo modo si danneggia il tappetino di sabbatura. La garanzia non copre l'usura del tappetino di sabbatura.

Utilizzare carta a grana grossa per lavori di sgrassatura e a grana fine per lavori di finitura. Se necessario, eseguire una prova di levigatura su materiale di scarto.

Una forza eccessiva ridurrà l'efficienza lavorativa e sovraccaricherà il motore. Sostituendo l'accessorio regolarmente si manterrà un'efficienza lavorativa ottimale.

MANUTENZIONE

Rimuovere la spina dalla presa di corrente prima di eseguire qualsiasi regolazione, riparazione o manutenzione.







L'attrezzo non richiede lubrificazione o manutenzione aggiuntiva.

All'interno dell'attrezzo non ci sono parti riparabili da parte dell'utente. Non usare mai acqua o detersivi chimici per pulire l'attrezzo. Pulire con un panno asciutto. Conservare sempre gli attrezzi elettrici in luoghi asciutti. Tenere pulite le aperture di ventilazione del motore. Tenere puliti dalla polvere tutti i comandi operativi. La formazione di scintille all'interno delle aperture di ventilazione, è un fenomeno normale che non crea danni all'attrezzo. Se il cavo di alimentazione è danneggiato, deve essere sostituito dal produttore, dal centro servizi o da personale qualificato in modo da evitare rischi.

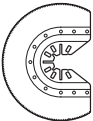
APPLICAZIONI

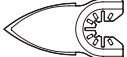
AVVERTENZA: I denti della sega sono molto affilati. Non toccarli durante il montaggio e l'uso dell'attrezzo.

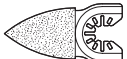
Il pezzo di lavoro deve essere serrato saldamente prima che venga tagliato.

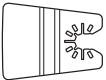
	Immagine	Nome	Applicazioni
Segare		Lama universale	Legno, plastica, fibra di vetro, chiodi, metalli non ferrosi, metalli a foglia sottile, stucchi induriti
		Lama finale di taglio	Legno, plastica, cartongesso
		Lama per il taglio di precisione del legno	Legno, plastiche morbide
		HSS Lama a settori riportati	Legno, plastica, fibra di vetro, metalli non ferrosi, metalli a foglia sottile, stucchi induriti
Smerigliare		Cuscinetto da smerigliatura	Legno, plastica, stucchi induriti
		Tampone a punta per levigatura	Legno, plastica, stucchi induriti
Raspare		Raspa triangolare	Raspa triangolare Legno, plastica, adesivi induriti, ceramica, muratura
		Raspa da dito	Legno, plastica, adesivi induriti, ceramica, muratura
Rimozione malta		Lama con grani di carburo	Malta, calcestruzzo poroso, muratura
		Lama con grani di diamante	Ceramica e piastrelle in pietra, tavole di sottostrato
Raschiare		Raschietto rigido	Vernice vecchia, adesivi induriti e sigillanti, sottostrati, tappeti - moquette
		Lama rasatrice flessibile	Sigillanti elastici, pitture, residui di adesivo, tappeti - moquette

Si raccomanda di acquistare tutti gli accessori nello stesso negozio in cui è stato acquistato l'attrezzo. Usare accessori di buona qualità e di marca conosciuta. Fare riferimento alla confezione dell'accessorio per altri dettagli. Il personale del negozio può aiutarvi e consigliarvi.

NOTA: Sia iniziando il taglio sul materiale che durante l'operazione di taglio, per poter assicurare una sufficiente asportazione di trucioli, avere cura di operare esercitando un leggero moto pendolare.

La lama per sega dura più a lungo quando è soggetta ad usura uniforme. A tal fine, allentare la lama, ruotarla leggermente e fissarla di nuovo bene.

Tagliare/levigare con un movimento costante ed una leggera pressione.

Esercitando una pressione maggiore non si aumenta l'asportazione del materiale in lavorazione ma si accelera soltanto l'usura del foglio abrasivo.

TUTELA AMBIENTALE



I prodotti elettrici non possono essere gettati tra i rifiuti domestici. L'apparecchio da rottamare deve essere portato al centro di riciclaggio per un corretto trattamento. Controllare con le autorità locali o con il rivenditore per localizzare il centro di riciclaggio più vicino.

DICHIARAZIONE DI CONFORMITÀ

Noi,
POSITEC Germany GmbH
Konrad-Adenauer-Ufer 37
50668 Köln

Dichiara che l'apparecchio ,
Descrizione **WORX Attrezzo ad oscillazione**
Codice **WXG80 (6-designazione del macchinario rappresentativo del Attrezzo multi funzione ad alta frequenza)**
Funzioni **smerigliare, segare, raspare, raschiatura, lucidare**

È conforme alle seguenti direttive:

2006/42/EC
2004/108/EC
2011/65/EU

Conforme a:
EN 55014-1
EN 55014-2
EN 60745-1
EN 60745-2-4
EN 61000-3-2
EN 61000-3-3

Il responsabile autorizzato alla compilazione della documentazione tecnica,

Nome: Russell Nicholson
Indirizzo: Positec Power Tools (Europe) Ltd, PO Box 152, Leeds, LS10 9DS, UK

Yujin Tang



2014/08/19
Yujin Tang
POSITEC Direttore Qualità

-
- 1. PALANCA DE ENGANCHE PARA ACCESORIO HYPERLOCK™**

 - 2. INTERRUPTOR DE ENCENDIDO / APAGADO**

 - 3. CONTROL DE VELOCIDAD VARIABLE**

 - 4. ELECTRÓNICA DE VELOCIDAD CONSTANTE**

 - 5. REFRIGERACIÓN**

 - 6. INTERFAZ PARA ACCESORIOS CON AJUSTE UNIVERSAL***

 - 7. BRIDA PEQUEÑA PARA PASTILLAS DE LIJADO DE OTRAS MARCAS**

 - 8. BRIDA**
-

Los accesorios ilustrados o descritos pueden no corresponder al material suministrado de serie con el aparato.

*Funciona con accesorios de otras marcas de herramientas oscilantes.

Las siguientes marcas compatibles son marcas comerciales propiedad de terceros, que podrían estar registradas a nombre de sus respectivos propietarios: **Black & Decker®**, **Bosch®**, **Chicago Electric®**, **Craftsman®**, **Dremel®**, **Fein®**, **Genesis®**, **Makita®**, **Mastercraft®**, **Milwaukee®**, **Performax®**, **Porter Cable®**, **Ridgid®**, **Ryobi®**, **Skil®**, and **Tool Shop®**.

CARACTERÍSTICAS TÉCNICAS

Modelo **WX680** (6-denominaciones de maquinaria, representantes de Herramienta multifunción de alta frecuencia)

Tensión nominal	230-240V~50Hz
Potencia	350W
Velocidad de oscilación	11000-20000/min
Ángulo de oscilación	4.0°
Doble aislamiento	 //II
Peso (Sin cable de alimentación)	1.3kg

INFORMACIÓN DE RUIDO

Nivel de presión acústica de ponderación	L_{pA} : 87dB(A)
Nivel de potencia acústica de ponderación	L_{wA} : 96dB(A)
K_{PA} & K_{WA}	3.0dB(A)
Utilice protección auditiva cuando la presión acústica sea superior a	80dB(A) 

INFORMACIÓN DE VIBRACIÓN

Los valores totales de vibración se determinan según la norma EN 60745:

Frecuencia de vibración típica	Valor de emisión de vibración $a_h = 3,68m/s^2$
	Incertidumbre $K = 1.5m/s^2$

- El nivel total de vibraciones declarado se ha medido en conformidad con un método de comprobación normalizado y puede utilizarse para realizar comparaciones entre herramientas;
- El nivel total de vibraciones declarado también puede utilizarse para la evaluación preliminar de la exposición.

 **ADVERTENCIA:** El valor de emisión de vibraciones durante el uso de la herramienta podría ser distinto al valor declarado dependiendo de la forma en que se use la herramienta según las condiciones siguientes, y otras variaciones sobre el uso de la herramienta: Cómo se utiliza la herramienta y cómo se realizan el corte y el lijado de materiales. El estado general y las condiciones de mantenimiento de la herramienta La utilización del accesorio correcto para la herramienta y su correcto mantenimiento afilado y en buenas condiciones. La firme sujeción de las empuñaduras y la utilización de accesorios antivibración. El uso de la herramienta conforme a su diseño y estas instrucciones.

Esta herramienta podría causar síndrome de vibración mano-brazo si no se utiliza correctamente.



ADVERTENCIA: Para conseguir una mayor precisión, debe tenerse en cuenta una estimación del nivel de exposición en condiciones reales de todas las partes del ciclo de uso, como los tiempos durante los que la herramienta está apagada o el tiempo que está funcionando al ralentí sin realizar ningún trabajo. Esto podría reducir notablemente el nivel de exposición durante el periodo completo de trabajo.

Cómo minimizar el riesgo de exposición a la vibración.

Utilice SIEMPRE cinceles, brocas y cuchillas afiladas.

Mantenga esta herramienta de acuerdo con estas instrucciones y bien lubricada (si es necesario).

Si la herramienta se utiliza regularmente, invierta en accesorios antivibración.

Evite el uso de herramientas a temperaturas de 10°C o menos.



Planifique su programa de trabajo para distribuir el uso de la herramienta a lo largo de varios días.

INSTRUCCIONES DE SEGURIDAD PARA CORTAR

- 1. Sujetar la herramienta por las partes aisladas durante su utilización.** De este modo se evitará cualquier tipo de descarga provocada por el corte de cables o piezas con corriente.
- 2. Utilice siempre una máscara para protegerse del polvo.**

SÍMBOLOS

	Para reducir el riesgo de lesión, lea el manual de instrucciones
	Doble aislamiento
	Advertencia
	Utilice protección auditiva
	Utilice protección ocular
	Utilice una máscara antipolvo
	Antes de trabajar con su herramienta, asegúrese de que los cables de alimentación no se dañarán.
	Tenga mucho cuidado de no hacerse daño con los bordes afilados de los accesorios.
	Los accesorios pueden calentarse mucho durante el funcionamiento y podrían ocasionarle quemaduras.
	Asegúrese de que la herramienta está desenchufada a antes de cambiar los accesorios.
	Utilice guantes de protección.

	Frecuencia de oscilación alta
	Frecuencia de oscilación baja
	Los residuos de aparatos eléctricos y electrónicos no deben depositarse en la basura doméstica. Se deben reciclar en las instalaciones especializadas. Consulte a las autoridades locales o el establecimiento para saber cómo reciclar estos productos.

INSTRUCCIONES DE FUNCIONAMIENTO



NOTA: Antes de usar la herramienta lea el manual de instrucciones detenidamente.

UTILIZACIÓN REGLAMENTARIA

La herramienta eléctrica ha sido diseñada para serrar y dividir materiales de madera, plástico, escayola, metales no férricos y elementos de sujeción (p.ej. clavos, grapas), así como para procesar azulejos blandos para pared, y para lijar en seco pequeñas superficies.

MONTAJE Y FUNCIONAMIENTO

Acción	Figura
Montaje de los accesorios	Véase la fig. A-C
Montaje del papel de lija	Véase la fig. D
Montaje De La Aspiracion De Polvo (no se incluye)	Véase la fig. E1-E5
Uso del interruptor de encendido y apagado	Véase la fig. F
Uso del dial de velocidad variable	Véase la fig. G

El dial de velocidad variable permite ajustar la frecuencia de oscilación óptima para los accesorios utilizados en cada una de las aplicaciones.

Frecuencia de oscilación	Aplicación
Frecuencia de oscilación alta	Lijar, serrar, raspar y pulir piedra y metal.
Frecuencia de oscilación baja	Decapar, pulir barnices.

CONSEJOS DE TRABAJO PARA SU HERRAMIENTA

Si su herramienta se calienta demasiado, especialmente durante su uso a baja velocidad, fije la velocidad máxima y no la utilice hasta pasados 2 o 3 minutos para que

el motor se enfríe. Evite el uso prolongado a muy baja velocidad. Conserve la cuchilla siempre afilada.

Asegúrese de que la pieza sobre la que va a operar se encuentra fuertemente sujeta o fijada para evitar movimientos. Cualquier movimiento del material podría afectar a la calidad del corte o el acabado de lijado. Arranque la herramienta antes de trabajar y apáguela después de dejar de hacerlo. Nunca comience a lijar si el papel de lija no está bien ajustado.

No permita que el papel de lija se desgaste, dañaría el panel de lijado. La garantía no cubre el desgaste y consumo del panel de lijado. Utilice papel de grano grueso para lijar superficies rugosas, grano medio para superficies suaves y grano fino para los acabados. En caso necesario, haga una prueba sobre material que no vaya a usar. Una fuerza excesiva reducirá la eficiencia de trabajo y provocará una sobrecarga en el motor. Cambie los accesorios regularmente y mantenga una eficiencia óptima de trabajo.







MANTENIMIENTO

Mantenga las herramientas afiladas y limpias para realizar el trabajo mejor y de forma más segura. Siga las instrucciones para lubricar y cambiar los accesorios. Inspeccione los cables de la herramienta periódicamente y, si se dañan, solicite su reparación a un centro de servicio autorizado. Su herramienta eléctrica no requiere de lubricación ni mantenimiento adicional. No posee piezas en su interior que deban ser reparadas por el usuario. Nunca emplee agua o productos químicos para limpiar su herramienta. Use simplemente un paño seco. Guarde siempre su herramienta en un lugar seco. Mantenga limpias las ranuras de ventilación del motor. Mantenga todos los controles de funcionamiento libres de polvo. La observación de chispas que destellan bajo las ranuras de ventilación indica un funcionamiento normal que no dañará su herramienta. Si el cable de alimentación está dañado, debe ser reemplazado por el fabricante, su service autorizado o personas calificadas, a fin de evitar riesgos.

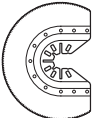
APPLICATION

ADVERTENCIA: Los dientes de sierra son extremadamente afilados. No tocarlos ni al montar ni al trabajar con la sierra.

La pieza de trabajo debe fijarse firmemente antes de cortarla.

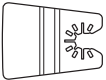
	Imagen	Nombre	Aplicación
Aserrar		Cuchilla universal	Madera, plástico, fibra de vidrio, clavos, metales no ferrosos, metales de hoja delgada, rellenos endurecidos
		Cuchilla de corte final	Madera, plástico, yeso
		Cuchilla de corte de precisión para madera	Madera, plásticos blandos
		HSS Segmento de serrar	Madera, plástico, fibra de vidrio, metales no ferrosos, metales de hoja delgada, rellenos endurecidos
Lijar		Panel de lija	Madera, plástico, rellenos endurecidos
		Almohadilla en punta para lijar	Madera, plástico, rellenos endurecidos
Limar		Raspador triangular	Madera, plástico, adhesivos endurecidos, cerámica, mampostería
		Raspador puntiagudo	Madera, plástico, adhesivos endurecidos, cerámica, mampostería
Retirar cemento blanco		Cuchilla áspera de carburo	Lechada, cemento poroso, mampostería
		Cuchilla áspera de diamante	Alicatados de cerámica y piedra, tablones
Raspado		Raspador rígido	Pintura antigua, adhesivos endurecidos y Calafateados, moquetas
		Cuchilla flexible para raspador	Sellos elásticos, pintura, residuos adhesivos, moquetas

Recomendamos que adquiera todos sus accesorios en el mismo establecimiento donde compró la herramienta. Utilice accesorios de buena calidad y de marca reconocida. Consulte los estuches de los accesorios para más detalles. El personal del establecimiento también puede ayudar y aconsejar.



ATENCIÓN: Al sumergir el útil y al aserrar, efectuar un ligero movimiento pendular para asegurar la evacuación de las virutas.

La vida útil de la hoja de sierra aumenta si se procura que su desgaste sea uniforme. Para ello debe aflojarse la hoja de sierra y girarse ligeramente, sujetándola nuevamente a continuación.

Corte/lije con un movimiento constante y presión ligera.

Aumentando la presión de aplicación no se incrementa el arranque de material y además se desgasta más rápidamente la hoja lijadora.

PROTECCION AMBIENTAL

 Los residuos de aparatos eléctricos y electrónicos no deben depositarse en la  basura doméstica. Se deben reciclar en las instalaciones especializadas. Consulte a las autoridades locales o el establecimiento para saber cómo reciclar estos productos.

DECLARACIÓN DE CONFORMIDAD

Los que reciben,
POSITEC Germany GmbH
Konrad-Adenauer-Ufer 37
50668 Köln

Declaran que el producto ,
Descripción **WORX Herramienta oscilante**
Modelo **WX680 (6- denominaciones de maquinaria, representantes de Herramienta multifunción de alta frecuencia)**
Funciones **lijar, aserrar, limar, raspado, pulir**

Cumple con las siguientes Directivas:
2006/42/EC
2004/108/EC
2011/65/EU

Normativas conformes a:

EN 55014-1
EN 55014-2
EN 60745-1
EN 60745-2-4
EN 61000-3-2
EN 61000-3-3

La persona autorizada para componer el archivo técnico,

Firma Russell Nicholson
Dirección Positec Power Tools (Europe) Ltd, PO Box 152, Leeds, LS10 9DS, UK





2014/08/19
Yujin Tang
Gerente de Calidad POSITEC

-
- 1. KLEMHENDEL VAN HYPERLOCK™ HULPSTUKKEN**

 - 2. AAN/UIT-SCHAKELAAR**

 - 3. VARIABELE SNELHEIDSCONTROLE**

 - 4. ELEKTRONICA MET CONSTANTE SNELHEID**

 - 5. VENTILATIEOPENINGEN**

 - 6. UNIVERSEEL PASSENDE ACCESSOIREAANSLUITING***

 - 7. KLEINE FLENS VOOR SCHUURPADS VAN ANDERE MERKEN**

 - 8. FLENS**
-

Niet alle afgebeelde of beschreven toebehoren worden standaard meegeleverd.

***Werkt met de hulpstukken van andere vibrerende machines.**

De volgende compatibele merken zijn handelsmerken van derde partijen en kunnen door de respectievelijke eigenaren geregistreerd zijn: Black & Decker®, Bosch®, Chicago Electric®, Craftsman®, Dremel®, Fein®, Genesis®, Makita®, Mastercraft®, Milwaukee®, Performax®, Porter Cable®, Ridgid®, Ryobi®, Skil®, and Tool Shop®.

TECHNISCHE GEGEVENS

Type **WX680(6- aanduiding van machinerie, kenmerkend voor Multifunctioneel gereedschap met hoge frequentie)**

Spanning	230-240V~50Hz
Opgenomen vermoge	350W
Trilsnelheid	11000-20000/min
Trilhoek	4.0°
Dubbele isolatie	 II
Gewicht (zonder voedingskabel)	1.3kg

GELUIDSPRODUCTIE

A-gewogen geluidsdruk	L_{pA} : 87dB(A)
A-gewogen geluidsvermogen	L_{wA} : 98dB(A)
K_{PA} & K_{WA}	3.0dB(A)
Draag gehoorbescherming indien de geluidsdruk hoger is dan	80dB(A) 

TRILLINGSGEGEVENS

Totale trillingswaarden (triax vector-som) volgens EN 60745:

Gewogen trillingswaarde	Trillingsemisiewaarde $a_h = 3,68m/s^2$
	Onzekerheid $K = 1.5m/s^2$

- De aangegeven totale trillingswaarde is gemeten volgens een standaardtestmethode en kan worden gebruikt om het ene gereedschap te vergelijken met het andere;
- De aangegeven totale trillingswaarde kan ook worden gebruikt voor een voorlopige beoordeling van de blootstelling.

 **WAARSCHUWING:** De trillingsemisiewaarde tijdens het feitelijke gebruik van dit elektrisch gereedschap kan afwijken van de opgegeven waarde, afhankelijk van de wijze waarop het gereedschap wordt gebruikt, zoals in de volgende voorbeelden:
De manier waarop het gereedschap wordt gebruikt en de materialen worden gesneden of geschuurd.
Of het gereedschap in goede staat verkeerd en correct wordt onderhouden.
Gebruik van de juiste toebehoren voor het gereedschap en of deze scherp zijn en in goede staat verkeren.
De stevigheid van de grip op de handgrepen en het eventuele gebruik van antivibratie-accessoires.
En of het gereedschap wordt gebruikt waarvoor het ontworpen is en in overeenstemming met deze instructies.

Dit gereedschap kan een trillingsyndroom in de handen en armen veroorzaken als het niet op de juiste wijze gehanteerd wordt.



WAARSCHUWING: Voor de nauwkeurigheid moet bij een schatting van het blootstellingsniveau in de feitelijke gebruiksomstandigheden rekening worden gehouden met alle delen van de bedrijfscyclus, zoals het moment waarop het gereedschap wordt uitgeschakeld en terwijl het gereedschap in werking is zonder daadwerkelijk gebruikt te worden. Dit kan het blootstellingsniveau over de totale werkperiode aanzienlijk verminderen. Help de blootstelling aan trillingen te minimaliseren.

Gebruik **ALTIJD** scherpe beitels, boren en messen.

Onderhoud het gereedschap in overeenstemming met deze instructies en houd het goed gesmeerd (indien van toepassing).

Schaf antivibratie-accessoires aan wanneer u het gereedschap geregeld gebruikt.

Vermijd het gebruik van gereedschap bij temperaturen van 10°C of minder.





Plan de werkzaamheden zodat de taken met veel trillingen over een aantal dagen verspreid worden.

VEILIGHEIDSINSTRUCTIE VOOR HET SNIJDEN

- 1. Houd het gereedschap vast bij de geïsoleerde handgrepen wanneer de zaag in contact zou kunnen komen met verborgen leidingen of de eigen stroomdraad.** Contact met een draad die onder stroom staat, zorgt ervoor dat de metalen delen van de machine ook onder stroom komen te staan, waardoor u een elektrische schok kunt krijgen.
- 2. Draag altijd een stofmasker.**

SYMBOLLEN

	Lees de gebruikershandleiding om het risico op letsels te beperken
	Veiligheidsklasse
	Waarschuwing
	Draag oorbescherming
	Draag een veiligheidsbril
	Draag een stofmasker
	Voordat u met uw gereedschap werkt, moet u controleren of de voedingskabel niet beschadigd is.
	Vermijd letselgevaar door de scherpe randen van de accessoires.
	De accessoires kunnen zeer heet worden terwijl u werkt, wat een brandwondenrisico kan veroorzaken!
	Zorg dat u het gereedschap van de netstroom is losgekoppeld voordat u accessoires vervangt.
	Draag beschermende handschoenen.

	Hoge oscillatiefrequentie
	Lage oscillatiefrequentie
 	Los residuos de aparatos eléctricos y electrónicos no deben depositarse en la basura doméstica. Se deben reciclar en las instalaciones especializadas. Consulte a las autoridades locales o el establecimiento para saber cómo reciclar estos productos.

BEDIENINGSINSTRUCTIES



OPMERKING: Lees het instructieboekje aandachtig voor gebruik van het gereedschap.

GEbruik VOLGENS BESTEMMING

Het elektrische gereedschap is bestemd voor het zagen en afkorten van houtmaterialen, kunststof, gips, non-ferrometalen en bevestigingselementen (zoals nagels en klemmen), het bewerken van zachte wandte- gels en het droog schuren van kleine oppervlakken. Het is bij uitstek geschikt voor werkzaamheden langs opstaande en aansluitende randen.

ASSEMBLAGE EN BEDIENING

Actie	Afbeelding
Montageaccessoires	Zie Afb. A-C
Montage van het schuurpapier	Zie Afb. D
Stofafzuiging Aanbrengen (niet meegeleverd)	Zie Afb.E1-E5
De aan-/uitschakelaar bedienen	Zie Afb. F
De variabele snelheidskeuze gebruiken	Zie Afb. G

De variabele snelheidskeuze kan worden gebruikt om de optimale trillingsfrequentie in te stellen aan de hand van de gebruikte accessoires en de bijbehorende toepassing.

Oscillatiefrequentie	Toepassing
Hoge oscillatiefrequentie	Schuren, zagen, raspen en polijsten van steen en metaal.
Lage oscillatiefrequentie	Schrappen, polijstlakken

TIPS VOOR HET WERKEN MET UW APPARAAT

Wordt de machine te heet, vooral bij het werken met een lage snelheid, zet de snelheid dan op het maximum en laat de machine 2 à 3 minuten onbelast draaien om de motor te koelen.

Vermijd langdurig gebruik bij een lage snelheid. Houd het mes altijd scherp.

Zorg ervoor dat het werkstuk stevig gemonteerd of vastgeklemd is zodat het niet kan bewegen. Elke beweging van het materiaal kan de kwaliteit van het snijden of schuren beïnvloeden.

Start de machine als u met werken begint en schakel hem pas uit als u klaar bent.

Begin niet met schuren als het schuurpapier nog niet gemonteerd is.

Pas op dat het schuurpapier niet wegschuurt. U beschadigt daarmee het schuurvlak. De garantie dekt geen schade en slijtage van het schuurvlak. Gebruik grof papier om ruwe oppervlakten te schuren, middelmatig papier om oppervlakken glad te maken en fijn papier voor de laatste afwerking. Test de werking zo nodig om afvalmateriaal.

Te veel kracht maakt uw werk minder efficiënt en overbelast de motor. Door een toebehoren geregeld te vervangen blijft het werk efficiënt.

ONDERHOUD

Trek de voedingskabel uit de aansluiting voordat u eventuele aanpassingen, reparaties of onderhoud uitvoert.







Uw gereedschap vereist geen smering of onderhoud. Dit gereedschap bevat geen onderdelen die door de gebruiker dienen te worden onderhouden. Gebruik nooit water of chemische reinigingsmiddelen voor het schoonmaken van uw elektrische gereedschap. Veeg schoon met een droge doek. Bewaar uw elektrische gereedschap altijd op een droge plaats. Houd de ventilatieopeningen van de motor schoon. Houd alle bedieningselementen vrij van stof. Af en toe ziet u vonken in de ventilatiegleuven. Dit is normaal en zal uw gereedschap niet beschadigen.

Is de voedingskabel beschadigd, dan moet hij, om risico te voorkomen, worden vervangen door de fabrikant, zijn vertegenwoordiger of een ander bevoegd persoon.

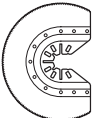
TOEPASSING

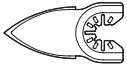
WAARSCHUWING: De zaagtanden zijn zeer scherp. Raak de tanden bij de montage en het gebruik niet aan.

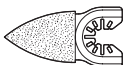
Het werkstuk moet stevig vastgezet zijn voordat u begint.

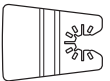
	Afb	Naam	Toepassing
Zagen		Universeel blad	Hout, plastic, glasvezel, nagels, non-ferrometalen, dunne metaalplaat, verhard vulmateriaal
		Eindsnijblad	Hout, plastic, stapelmuur
		Precisie-houtsnijblad	Hout, zacht plastic
		HSS Segmentzaagblad	Hout, plastic, glasvezel, non-ferrometalen, dunne metaalplaat, verhard vulmateriaal
Schuren		Schuurblok	Wood, plastic, hardened fillers.
		Vingervormige schuurschijf	Hout, plastic, verhard vulmateriaal
Raspen		Driehoekige rasp	Hout, plastic, verharde kleefstoffen, keramisch materiaal, metselwerk
		Vingerrasp	Hout, plastic, verharde kleefstoffen, keramisch materiaal, metselwerk
Voegspecie verwijderren		Blad met carbidekorrels	Pleister, poreus beton, metselwerk
		Blad met diamantkorrels	Keramieken en stenen tegels, cementvezelplaat
Schrapen		Stijve schraper	Oude verf, verharde kleefstoffen en afdichtingsmateriaal, Grondlagen, vloerkleed
		Flexibel schraapmes	Elastische afdichtmiddelen, verf, lijmresten, vloerkleed

Wij adviseren u alle accessoires te kopen in de winkel waar u het gereedschap heeft aangekocht. Gebruik producten van goede kwaliteit met een bekende merknaam. Kijk op de verpakking van accessoires voor meer informatie. Ook het winkelpersoneel kan u helpen en adviseren.

OPMERKING: Zorg bij het invallen en bij het zagen met een lichte pendelbeweging voor een voldoende spaanafvoer.

Het zaagblad blijft langer bruikbaar wanneer het gelijkmatig slijt. Draai daarvoor het zaagblad los, draai het iets verder en span het weer vast.

Zaag of schuur met een constante beweging en lichte druk.

Stevig vastdrukken vergroot de afname niet. Het schuurblad verslijt alleen maar sneller.

BESCHERMING VAN HET MILIEU

 Afgedankte elektrische producten mogen niet bij het normale huisafval terechtkomen. Breng deze producten waar mogelijk naar een recyclecentrum bij u in de buurt. Vraag de verkoper of de gemeente informatie en advies over het recyclen van elektrische apparatuur.

CONFORMITEITVERKLARING

Wij,
POSITEC Germany GmbH
Konrad-Adenauer-Ufer 37
50668 Köln

Verklaren dat het product,
Beschrijving **WORX Trillende machine**
Type **WX680 (6- aanduiding van**
machinerie, kenmerkend voor
Multifunctioneel gereedschap met hoge
frequentie)
Functie **Schuren, zagen, raspen,**
schrapen, polijsten

Overeenkomt met de volgende richtlijnen
2006/42/EC
2004/108/EC
2011/65/EU

Standaards in overeenstemming met:

EN 55014-1
EN 55014-2
EN 60745-1
EN 60745-2-4
EN 61000-3-2
EN 61000-3-3

De persoon die bevoegd is om het technische bestand te compileren,

Naam: Russell Nicholson

Adres: Positec Power Tools (Europe) Ltd,
PO Box 152, Leeds, LS10 9DS, UK

Yujin Tang



2014/08/19

Yujin Tang

Kwaliteitsmanager bij POSITEC

-
- 1. DŹWIGNIA ZACISKOWA AKCESORIÓW HYPERLOCK™**

 - 2. WŁĄCZNIK/WYŁĄCZNIK**

 - 3. POKRĘTŁO REGULACJI PRĘDKOŚCI**

 - 4. UKŁAD ELEKTRONICZNY UTRZYMANIA STAŁEJ SZYBKOŚCI**

 - 5. OTWORY WENTYLACYJNE**

 - 6. UNIWERSALNY INTERFEJS DOPASOWANIA AKCESORIÓW***

 - 7. MNIEJSZY KOŁNIERZ DO NAKŁADEK ŚCIERNYCH INNYCH PRODUCENTÓW**

 - 8. KOŁNIERZ**
-

Nie wszystkie pokazane na ilustracji akcesoria są dostarczane standardowo.

* Obsługuje akcesoria narzędzia oscylującego innych producentów.

Poniższe kompatybilne marki są znakami towarowymi stron trzecich, które mogą być zarejestrowane przez ich odpowiednich właścicieli: **Black & Decker®**, **Bosch®**, **Chicago Electric®**, **Craftsman®**, **Dremel®**, **Fein®**, **Genesis®**, **Makita®**, **Mastercraft®**, **Milwaukee®**, **Performax®**, **Porter Cable®**, **Ridgid®**, **Ryobi®**, **Skil®**, and **Tool Shop®**.

DANE TECHNICZNE

Typ **WX680 (6-oznaczenie maszyny, narzędzie oscylacyjne wysokiej częstotliwości)**

Napięcie znamionowe	230-240V~50Hz
Moc znamionowa	350W
Prędkość oscylacji	11000-20000/min
Kąt oscylacji	4.0°
Podwójna izolacja	<input type="checkbox"/> / <input checked="" type="checkbox"/> II
Masa urządzenia (bez kabla zasilającego)	1.3kg

DANE DOTYCZĄCE HAŁASU I WIBRACJI

Ważone ciśnienie akustyczne	L_{pA} : 87dB(A)
Ważona moc akustyczna	L_{WA} : 98dB(A)
K_{pA} & K_{WA}	3.0dB(A)
Gdy ciśnienie akustyczne przekracza	80dB(A) 

INFORMACJE DOTYCZĄCE DRGAŃ

Łączna wartość drgań (suma wektora triax) określona według normy EN 60745:

Typowe wibracje ważone	Wartość przenoszenia wibracji $a_h = 3,68m/s^2$
	Niepewność $K = 1.5m/s^2$

- Deklarowana całkowita wartość wibracji została zmierzona przy użyciu standardowej metody testowania i może ona być stosowana do porównywania narzędzi;
- Deklarowana całkowita wartość wibracji może być również stosowana do wstępnej oceny narażenia.

 **OSTRZEŻENIE:** Wartość emisji wibracji w czasie rzeczywistego używania elektronarzędzia może się różnić od zadeklarowanej, w zależności od sposobu używania narzędzia w następujących przykładach i innych sposobach używania narzędzia:

Sposób używania narzędzia oraz cięcia lub szlifowania materiałów.

Czy narzędzie jest w dobrym stanie i czy jest prawidłowo konserwowane.

Czy używane są prawidłowe akcesoria narzędzia i czy narzędzie jest właściwie naostrzone oraz w dobrym stanie.

Czy dokręcone są szczęki na uchwycie i czy używane są jakiegokolwiek akcesoria antybiracyjne.

Oraz, czy narzędzie jest używane zgodnie z przeznaczeniem i według instrukcji.

Nieprawidłowe prowadzenie tego narzędzia może spowodować syndrom wibracji rąk.



OSTRZEŻENIE: W szczególności, oszacowanie poziomu ekspozycji w rzeczywistych warunkach używania powinno brać także pod uwagę wszystkie elementy cyklu działania, takie jak czasy wyłączenia narzędzia i czas bezczynności, ale nie rzeczywiście wykonywaną pracę. Może to znacznie zmniejszyć poziom ekspozycji w całym okresie pracy. Pomoc w minimalizacji narażenia na wibracje. Narzędzie należy konserwować z godnie z instrukcjami i prawidłowo smarować (w odpowiednich miejscach) Jeśli narzędzie jest używane regularnie należy zakupić akcesoria antywibracyjne. Należy unikać używania narzędzi w temperaturach 10°C lub niższych Należy zaplanować harmonogram pracy w celu rozłożenia używania narzędzi wytwarzających wysoki poziom drgań na kilka dni.



INSTRUKCJE BEZPIECZEŃSTWA W PRZYPADKU CIĘCIA

50

- 1. Jeśli narzędzie tnące może mieć kontakt z ukrytym okablowaniem, podczas działania narzędzie należy trzymać za izolowane powierzchnie.**
Kontakt z 'aktywnym' okablowaniem może także spowodować obnażenie metalowych elementów i porażenie operatora prądem elektrycznym.
- 2. Zawsze używać maski przeciwpyłowej.**

SYMBOLE

	Aby zmniejszyć niebezpieczeństwo odniesienia obrażeń, użytkownik powinien przeczytać podręcznik z instrukcjami
	Podwójna izolacja
	Ostrzeżenie
	Używać ochrony słuchu
	Używać ochrony wzroku
	Używać maski przeciwpyłowej
	Przed pracą z narzędziem należy się upewnić, że nie zostaną uszkodzone żadne przewody zasilające.
	Unikać ryzyka obrażeń spowodowanych ostrymi krawędziami akcesoriów.
	W trakcie pracy akcesoria mogą stać się bardzo gorące, stwarzając niebezpieczeństwo oparzenia!
	Przed zmianą akcesoriów upewnij się, że narzędzie jest odłączone.
	Stosować rękawice ochronne.

	Wysoka częstotliwość oscylacji
	Niska częstotliwość oscylacji
	Odpady wyrobów elektrycznych nie powinny być wyrzucane razem z odpadami gospodarstwa domowego. Należy korzystać z recyklingu, jeśli istnieje odpowiednia infrastruktura. Porady dotyczące recyklingu można uzyskać u władz lokalnych lub sprzedawcy detalicznego.

INSTRUKCJA OBSŁUGI

 **UWAGA:** Przed użyciem narzędzia przeczytać uważnie instrukcję obsługi.

PRZEZNACZENIE

Elektronarzędzie jest przeznaczone do cięcia i przerabiania materiałów drewnianych, plastiku, tynku, metali nieżelaznych i elementów łączących (np. gwoździ i zacisków), jak również do pracy na miękkich kaflach ściennych i szlifowania małych powierzchni na sucho. Narzędzie jest szczególnie przydatne do pracy blisko krawędzi oraz jako brzeszczot.

MONTAŻ I OBSŁUGA

Działanie	Ilustracja
Montaż akcesoriów	Zob. Rys. A-C
Montaż arkusza ściernego	Zob. Rys. D
Montaż urządzenia zasysającego (sprzedawane osobno)	Zob. Rys. E1-E5
Obsługa włącznika/wyłącznika	Zob. Rys. F
Używanie pokrętki regulacji prędkości	Zob. Rys. G

Pokrętło regulacji prędkości można używać, aby ustawić optymalną częstotliwość oscylacji biorąc pod uwagę używane akcesoria i rodzaj używania.

Częstotliwość oscylacji	Zastosowanie
Wysoka częstotliwość oscylacji	Szlifowanie, cięcie, tarcie i polerowanie kamienia i metalu.
Niska częstotliwość oscylacji	Skrobanie, polerowanie lakieru.

PORADY DOTYCZĄCE PRACY Z NARZĘDZIEM

Jeśli narzędzie zbyt szybko się nagrzewa, zwłaszcza gdy jest używane z mniejszymi prędkościami, ustawić prędkość na maksimum i pozwolić na 2-3 minutową pracę w celu schłodzenia

silnika. Unikać przedłużonego użycia przy bardzo niskich prędkościach. Należy zawsze utrzymywać ostrość narzędzia. Zawsze upewnić się, że element obrabiany jest mocno trzymany lub przytwierdzony w celu uniknięcia jego przemieszczania się. Jakikolwiek ruch materiału mogący może wpłynąć na jakość cięcia lub wykończenie szlifowania. Narzędzie należy uruchomić przed przystąpieniem do pracy i należy go wyłączyć dopiero po zakończeniu pracy. Nie rozpoczynać szlifowania bez zamocowanego papieru ściernego.

Nie doprowadzać do zużycia papieru ściernego, ponieważ spowoduje to uszkodzenie nakładki ścierniej. Gwarancja nie obejmuje zużycia nakładki ścierniej. Należy używać gruboziarnistego papieru do szlifowania nierównych powierzchni, średnioziarnistego do gładkich powierzchni i drobnoziarnistego do wykończenia powierzchni. W razie konieczności należy przeprowadzić próbną obróbkę na zapasowym materiale.

Użycie nadmiernej siły doprowadzi do zmniejszenia wydajności pracy i przeciążenia silnika. Regularna wymiana akcesoriów zapewni utrzymanie optymalnej wydajności pracy.

KONSERWACJA

Przed dokonywaniem jakichkolwiek regulacji, obsługi technicznej lub konserwacji należy wyjąć wtyczkę z gniazdka.







Narzędzie to nie wymaga żadnego dodatkowego smarowania czy konserwacji.

W narzędziu nie ma żadnych części, które wymagałyby serwisowania przez użytkownika. Nigdy nie należy używać wody czy środków czyszczących do czyszczenia narzędzia z napędem elektrycznym. Czyścić suchą szmatką. Zawsze należy przechowywać narzędzie w suchym miejscu. Utrzymywać w czystości otwory wentylacyjne silnika. Utrzymywać wszystkie urządzenia sterujące w czystości. W otworach wentylacyjnych mogą pojawiać się iskry, jest to normalne i nie spowoduje uszkodzenia narzędzia. Jeśli uszkodzony zostanie przewód zasilający, aby uniknąć niebezpieczeństwa powinien zostać wymieniony przez producenta, przedstawiciela serwisu lub inną wykwalifikowaną osobę.

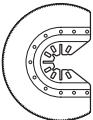
ZASTOSOWANIE

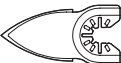
! OSTRZEŻENIE: Zęby ostrza tnącego są bardzo ostre. Nie dotykać podczas montażu i korzystania.

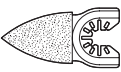
Przed cięciem element obrabiany musi zostać dobrze unieruchomiony.

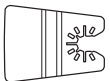
	Zdjęcie	Opis	Zastosowanie
Cięcie		Uniwersalne ostrze skrawające do metalu/drewna	Drewno, plastik, włókno szklane, gwoździe, metale nieżelazne, cienkie arkusze metalowe, utwardzone wypełniacze
		Standardowe ostrze skrawające do drewna	Drewno, plastik, płyta gipsowo-kartonowa
		Precyzyjne ostrze do cięcia drewna	Drewno, miękki plastik
		Półokrągła tarcza do cięcia HSS	Cienkie drewno, plastik, włókno szklane, metale nieżelazne, cienkie arkusze metalowe, utwardzone wypełniacze, glazura
Szlifowanie		Nakładka ścierna (perforowana)	Drewno, plastik, utwardzone wypełniacze
		Palcowa nakładka ścierna	Drewno, plastik, utwardzone wypełniacze
Tarcie		Trójkątny żwirtek węglkowy do tarnika	Drewno, utwardzone środki adhezyjne, zaprawa, mur
		Tarnik węglkowy (palcowy)	Drewno, utwardzone środki adhezyjne, zaprawa, mur
Usuwanie zaczynu		Półokrągła tarcza do cięcia pokrywa żwirkiem węglkowym	Zaczyn, beton porowaty, mur
		Półokrągła tarcza do cięcia pokryta warstwą diamentową	Płytki ceramiczne i kamienne, płyta podkładowa
Skrobanie		Sztywne ostrze do skrobania	Stara farba, utwardzone środki adhezyjne, uszczelnienie, wykładzina
		Elastyczne ostrze do skrobania	Elastyczne uszczelniacze, farba, pozostałości środków adhezyjnych, wykładzina.

akcesoriów oznaczonych dobrze znanymi markami. Wybierać wiertła według rodzaju pracy, która ma być wykonana. Więcej szczegółów można znaleźć w dodatkowym opakowaniu. Personel sklepu może również udzielić pomocy i porad.

UWAGA: Podczas wprowadzania ostrza i cięcia należy używać delikatnego ruchu wahadłowego w celu umożliwienia odpowiedniego usunięcia wiórów.

Równomierne rozłożenie zużycia wpłynie na wydłużenie żywotności ostrza. W celu zapewnienia równomiernego rozłożenia poluzować ostrze tarczy, obrócić je i mocno dokręcić.

Cięcie/szlifowanie powinno odbywać się przy stałym ruchu i delikatnym nacisku.

Duży nacisk nie zwiększy prędkości cięcia/usuwania — spowoduje jedynie szybsze zużywanie elementu wyposażenia.

OCHRONA ŚRODOWISKA

 Odpady wyrobów elektrycznych nie powinny być wyrzucane razem z odpadami gospodarstwa domowego. Należy korzystać z recyklingu, jeśli istnieje odpowiednia infrastruktura. Porady dotyczące recyklingu można uzyskać u władz lokalnych lub sprzedawcy detalicznego.

DEKLARACJA ZGODNOŚCI

My,
POSITEC Germany GmbH
Konrad-Adenauer-Ufer 37
50668 Köln

Deklarujemy, że produkt,
Opis **WORX Narzędzie oscylacyjne**
Typ **WX680 (6- oznaczenie maszyny, narzędzie oscylacyjne wysokiej częstotliwości)**

Funkcja **Szlifowanie, cięcie, tarcie, skrobanie, polerowanie**

Jest zgodny z następującymi dyrektywami:
2006/42/WE
2004/108/WE
2011/65/WE

Normy są zgodne z:

EN 55014-1
EN 55014-2
EN 60745-1
EN 60745-2-4
EN 61000-3-2
EN 61000-3-3

Osoba upoważniona do kompilacji pliku technicznego,

Nazwa Russell Nicholson
Adres Positec Power Tools (Europe) Ltd, PO Box 152, Leeds, LS10 9DS, UK

2014/08/19
Yujin Tang
Menedżer jakości POSITEC

1. HYPERLOCK™ ALKATRÉSZRÖGZÍTŐ KAR

2. KI-/BEKAPCSOLÓ GOMB

3. SEBESSÉGVÁLTOZTATÓ TÁRCSA

4. ÁLLANDÓ FORDULATSZÁMÚ ELEKTRONIKA

5. SZELLŐZŐ NYÍLÁSOK

6. UNIVERZÁLIS TARTOZÉKCSATOLÓ*

7. KISEBB KARIMA A MÁS MÁRKÁJÚ CSISZOLÓPÁRNÁK SZÁMÁRA

8. KARIMA

Nem minden készülék tartalmazza valamennyi, a fentiekben felsorolt alkatrészt.

***A más márkájú rezgőszerszámok alkatrészeivel is működik.**

Az alábbi kompatibilis márkák harmadik felek tulajdonában lévő védjegyek, amelyek bejegyzettek is lehetnek tulajdonosuk által: Black & Decker®, Bosch®, Chicago Electric®, Craftsman®, Dremel®, Fein®, Genesis®, Makita®, Mastercraft®, Milwaukee®, Performax®, Porter Cable®, Ridgid®, Ryobi®, Skil®, and Tool Shop®.

AZ ALKATRÉSZEK LISTÁJA

Típus **WX680 (6 – a szerszám megjelölése, magas frekvenciájú rezgőszerszámot jelöl)**

Feszültség	230-240V~50Hz
Bemenő teljesítmény	350W
Rezgéssebesség	11000-20000/min
Rezgési szög	4.0°
Védelmi osztály	 /II
A készülék súlya (tápkábel nélkül)	1.3kg

ZAJÉRTÉKEK

A-súlyozású hangnyomásszint	L_{pA} : 87dB(A)
A-súlyozású hangerő	L_{WA} : 98dB(A)
K_{PA} & K_{WA}	3.0dB(A)
Viseljen fülvédelmet, ha a hangnyomásszint meghaladja a következő értéket	80dB(A) 

56

REZGÉSÉRTÉKEK

Az EN 60745 szabvány szerint meghatározott összes rezgés (háromtengelyű vektoriális összeg) a következő:

Tipikus súlyozott rezgés	Rezgéskibocsátás $a_h = 3,68m/s^2$
	Bizonytalanság $K = 1.5m/s^2$

– A bejelentett rezgési összértéket megméri a standard tesztelési módszerrel, és ezt követően használható lesz két eszköz összehasonlítására;

– A bejelentett rezgési összértéket a kitétség előzetes felbecsüléséhez is használják.

 **FIGYELEM:** Az elektromos kéziszerszám használata során a rezgéskibocsátás eltérhet a fenti értéktől attól függően, hogy a szerszámot hogyan használják. Az érték függhet az alábbiaktól: Hogyan használják a szerszámot, milyen anyagokat vágnak vagy fúrnak. Az eszköz jó állapotban van-e, megfelelően karbantartják-e. Megfelelő tartozékokat használnak-e az eszközhöz, vigyáznak-e, hogy hegyes legyen és jó állapotban maradjon.

A markolat megfelelően rögzül-e, használnak-e rezgéscsillapító tartozékokat.

A szerszámot rendeltetésszerűen, kialakításának és a jelen utasításoknak megfelelően használják-e.

Ha a szerszámot nem kezelik megfelelően, kéz-kar vibrációs szindrómát okozhat.

 **FIGYELEM:** A pontosság érdekében az expozíciós szint becsült értékéhez a valós használati körülmények között figyelembe kell venni a működési ciklus valamennyi elemét, így azt az időt is,

amikor a szerszám ki van kapcsolva, és amikor üresjáratban működik. Ez a teljes munkaidőszak viszonylatában jelentősen csökkentheti az expozíciós szintet.

A rezgéskockázatnak való kitettséget az alábbiakkal csökkentheti:

MINDIG éles vésőt, pengét, és hegyes fúrófejet használjon.

Az eszközt jelen utasításoknak megfelelően tartsa karban, és vigyázzon a megfelelő kenésre (ahol erre szükség van).

Ha rendszeresen használja az eszközt, vásároljon rezgéscsillapító tartozékokat.

Kerülje az eszköz használatát 10°C vagy alacsonyabb hőmérsékleten.



Úgy tervezze meg a munkáját, hogy a magas rezgésszámú eszközök használatát igénylő feladatokat több napra ossza el.

A VÁGÁSRA VONATKOZÓ BIZTONSÁGI UTASÍTÁSOK

- 1. Ha fennáll a veszély, hogy a vágótartozék rejtett vezetőkeket érint, az elektromos kéziszerszámot tartsa szigetelt tapadófelület mellett.** Ha a vágótartozék feszültség alatt álló vezetőket érint, az elektromos kéziszerszám külső fémalkatrészei feszültség alá kerülhetnek, aminek hatására a szerszám működtetője áramütést szenvedhet.
- 2. Mindig viseljen pormaszkot.**

SZIMBÓLUMOK

	A sérülésveszély csökkentése érdekében a felhasználónak el kell olvasnia az utasításokat
	Dupla szigetelés
	Figyelmeztetés
	Viseljen szemvédőt
	Viseljen fülvédőt
	Viseljen pormaszkot
	A szerszám használata előtt győződjön meg arról, hogy a tápkábelek nem sérültek.
	Kerülje az alkatrészek éles végei okozta sérülés veszélyét.
	Az alkatrészek a működtetés során nagyon felforrósodhatnak, és égési sérüléseket okozhatnak!
	A tartozékok cseréje előtt győződjön meg arról, hogy a szerszám villásdugója ki van húzva.
	Viseljen védőszemüveget.

	Magas rezgési frekvencia
	Alacsony rezgési frekvencia
	A leselejtezett elektromos készülékek nem dobhatók ki a háztartási hulladékkal. Ha van a közelben elektromos hulladék gyűjtő udvar, vigye oda a készüléket. Az újrahasznosítási lehetőségekről tájékozódjon a helyi hatóságoknál vagy a kereskedőnél.

HASZNÁLATI UTASÍTÁSOK



MEGJEGYZÉS: Mielőtt a szerszámot használná, olvassa el figyelmesen az utasításokat.

RENDELTETÉS:

Az elektromos kéziszerszám fa anyagok, műanyag, gipsz, nem vastartalmú fémek és rögzítők (pl. szegek és befogópofák) fűrészelésére és átformálására, illetve puha falburkolatokon való munkálatokra és kis felületek száraz csiszolására szolgál. Különösen alkalmas a széleknél való munkára és síkvágásra.

ÖSSZESZERELÉS ÉS MŰKÖDÉS

Művelet	Ábra
Az alkatrészek összeszerelése	Lásd A–C. ábra
A csiszolólap beszerelése	Lásd D. ábra
A szívóeszköz felszerelése (nem tartozék)	Lásd E1-E5. ábra
A ki-/bekapcsoló gomb használata	Lásd F. ábra
A sebességváltoztató tárcsa használata	Lásd G. ábra

A sebességváltoztató tárcsa segítségével beállíthatja az optimális rezgési frekvenciát a használt alkatrészeknek és az adott alkalmazásnak megfelelően.

Rezgési frekvencia	Alkalmazás
Magas rezgési frekvencia	Kő és fém csiszolása, fűrészelése, reszelése és polírozása.
Alacsony rezgési frekvencia	Felületek lekaparása, polírozása.

TANÁCSOK A SZERSZÁMMAL VÉGZETT MUNKÁHOZ

Amennyiben a szerszám túlságosan felmelegedik, különösen, ha alacsony sebességen használta, állítsa maximális sebességre, és járassa terhelés nélkül 2-3 percig a motor lehűlése érdekében. Kerülje a hosszantartó használatot alacsony sebességen. A penge mindig legyen éles. Az elmozdulás megelőzése érdekében mindig ellenőrizze, hogy a munkadarab szilárdan rögzítve legyen.

Az anyag elmozdulása befolyásolhatja a vágott vagy csiszolt felület minőségét.

A szerszámot a munka megkezdése előtt indítsa el, és csak a munka befejezése után kapcsolja ki.

Ne kezdje el a csiszolást anélkül, hogy a csiszolópapírt behelyezte volna.

Ne hagyja, hogy a csiszolópapír elkopjon: ez károsítja a csiszolópárnát. A garancia nem terjed ki a csiszolópárna elkopására és törésére.

Durva felületek csiszolásához használjon durva szemcséjű csiszolópapírt, közepesen durva felületekhez közepes szemcséjű csiszolópapírt, a finom felületekhez és finommunkához pedig finom szemcséjű csiszolópapírt. Ha szükséges, először végezzen próbacsiszolást egy maradék anyagon.

A túl nagy erőfelfejtés csökkenti a munka hatékonyságát, és túlterheli a motort. Az alkatrész rendszeres cseréjével biztosíthatja a munka maximális hatékonyságát.

KARBANTARTÁS

Bármilyen állítás, javítás vagy karbantartási művelet előtt húzza ki a kábelt a konnektorból.

A szerszámot nem szükséges megkenni vagy karbantartani.

A szerszám nem tartalmaz a felhasználó által javítható alkatrészeket. Soha ne használjon vizet vagy vegyi tisztítószereket a szerszám tisztításához. Törölje tisztára egy száraz ronggyal. A szerszámot mindig száraz helyen tárolja.







Tartsa tisztán a motor szellőzőnyílásait. Minden szabályozóeszközt tartson pormentesen. A szellőzőnyílásokon keresztül néha szikrák láthatók. Ez természetes, nem okoz kárt az elektromos kéziszerszámban.

Amennyiben az áramellátó kábel sérült, a gyártónak, a megbízott szerviznek vagy egy hasonlóan képezett szakembernek ki kell cserélnie azt a kockázatok elkerülése érdekében.

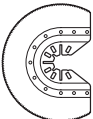
ALKALMAZÁS

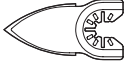
FIGYELEM: A fűrészfogak rendkívül élesek. Ne érintse meg összeszerelés vagy működtetés közben.

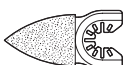
A munkadarabot szorosan be kell fogni a vágás előtt.

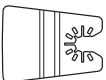
	Kép	Leírás	Alkalmazás
Fűrészelés		Univerzális szélvágó penge fémhez/fához	Fa, műanyag, üvegyapot, szegek, nem vastartalmú fémek, vékony fémlapok, megedzett betétek
		Standard szélvágó penge fához	Fa, műanyag, habarcs nélküli fal
		Precíziós vágópenge fához	Fa, puha műanyagok
		HSS félkör alakú fűrészlap	Vékony fa, műanyag, üvegyapot, nem vastartalmú fémek, vékony fémlapok, megedzett betétek, ablakzománc
60 Csiszolás		Csiszolópárna (átlyukasztott)	Csiszolópárna (átlyukasztott)
		Ujj alakú csiszolópárna	Ujj alakú csiszolópárna
Reszelés		Háromszögű karbid nagy szemcsészetű reszelő	Háromszögű karbid nagy szemcsészetű reszelő
		Karbid reszelő (ujj alakú)	Karbid reszelő (ujj alakú)
Habarcs eltávolítása		Karbid, nagy szemcsészetű, félkör alakú fűrészlap	Habarcs, lyukacsos beton, falazat
		Gyémánt borítású, félkör alakú fűrészlap	Kerámia- és kőburkolat, cementlap
Lekaparás		Szilárd kaparó penge	Régi festék, megedződött kötőanyagok, tömítés, kárpit
		Flexibilis kaparó penge	Elasztikus tömítőszerkek, festék, kötőanyag-maradványok, kárpit.

Javasoljuk, hogy a tartozékokat ugyanabból a boltból vásárolja meg, ahol a szerszámot is vásárolta. Jó minőségű, márkás tartozékokat használjon. A tartozék típusát az elvégzendő munkának megfelelően válassza meg. További részleteket a tartozék csomagolásán talál. Kérjen segítséget és tanácsot a bolti eladóktól.

MEGJEGYZÉS: A bemerítő vágást és fűrészelést enyhén ingadozó mozdulattal végezze a szilánkok megfelelő eltávolítása érdekében. A fűrészlap tovább tart, ha a kopás egyenlően oszlik meg rajta. Az egyenlő megoszlás elérése érdekében lazítsa ki a fűrészlapot, fordítson egyet rajta, majd erősen szorítsa vissza. Állandó mozgással és gyenge nyomással vágjon/csiszoljon. A nagy nyomás nem növeli a vágási/csiszoló sebességet – azonban az alkatrész gyorsabban elkopik.

KÖRNYEZETVÉDELEM



A leselejtezett elektromos készülékek nem dobhatók ki a háztartási hulladékkal. Ha van a közelben elektromos hulladék gyűjtő udvar, vigye oda a készüléket. Az újrahasznosítási lehetőségekről tájékozódjon a helyi hatóságoknál vagy a kereskedőnél.

MEGFELELŐSÉGI NYILATKOZAT

A gyártó,
POSITEC Germany GmbH
Konrad-Adenauer-Ufer 37
50668 Köln

Kijelenti, hogy a termék:
Leírás **WORX Oszcilláló szerszám**
Típus **WX680 (6 –a szerszám megjelölése, magas frekvenciájú rezgőszerszámot jelöl)**
Funkció **Csiszolás, fűrészelés, reszelés, lekaparás, polírozás**

Megfelel a következő irányelveknek:
2006/42/EC
2004/108/EC
2011/65/EU

Az alábbi normáknak:

EN 55014-1
EN 55014-2
EN 60745-1
EN 60745-2-4
EN 61000-3-2
EN 61000-3-3

A műszaki dokumentáció összeállítására jogosult személy:

Név: Russell Nicholson
Cím: Positec Power Tools (Europe) Ltd,
PO Box 152, Leeds, LS10 9DS, UK

Yujin Tang 

2014/08/19
Yujin Tang
POSITEC minőségbiztosítási vezető

-
- 1. PÂRGHIE DE FIXARE ACCESORIU HYPERLOCK™**

 - 2. BUTON DE PORNIRE/OPRIRE**

 - 3. SELECTOR DE TURAȚIE VARIABILĂ**

 - 4. DISPOZITIVE ELECTRONICE CU VITEZĂ CONSTANTĂ**

 - 5. FANTE DE AERISIRE**

 - 6. INTERFAȚĂ UNIVERSALĂ PENTRU ACCESORII***

 - 7. FLANȘĂ MAI MICĂ PENTRU PLĂCUȚE DE ȘLEFUIRE PRODUSE DE TERȚI**

 - 8. FLANȘĂ**
-

Nu toate accesoriile ilustrate sau descrise sunt incluse în livrarea standard.

*Funcționează cu accesorii ale uneltelor oscilante produse de terți.

Următoarele mărci compatibile sunt mărci comerciale deținute de terțe părți, acestea putând fi înregistrate de deținătorii aferenți: **Black & Decker®**, **Bosch®**, **Chicago Electric®**, **Craftsman®**, **Dremel®**, **Fein®**, **Genesis®**, **Makita®**, **Mastercraft®**, **Milwaukee®**, **Performax®**, **Porter Cable®**, **Ridgid®**, **Ryobi®**, **Skil®**, and **Tool Shop®**.

DATE TEHNICE

Tip **WX680(6-denumire mașină reprezentând unealta oscilantă de înaltă frecvență)**

Tensiune	230-240V~50Hz
Putere	350W
Număr oscilații	11000-20000/min
Unghi oscilații	4.0°
Clasă de protecție	
Greutate unealtă (Fără cablu de alimentare)	1.3kg

INFORMAȚII PRIVIND ZGOMOTUL

Presiune sonică ponderată A	87dB(A)
Putere acustică ponderată A	98dB(A)
K_{PA} & K_{WA}	3.0dB(A)
Purtați protecție pentru urechi când presiunea acustică este peste	80dB(A) 

INFORMAȚII DESPRE VIBRAȚII

Valori totale vibrații (sumă vectorială triaxială) determinată conform EN 60745:

Vibrație ponderată în condiții normale	Valoare emisie de vibrații $a_h = 3.68m/s^2$
	Marjă de eroare $K = 1.5m/s^2$

- Valoarea totală declarată de vibrații a fost măsurată în conformitate cu o metodă de test standard și poate fi utilizat pentru compararea unei unelte cu alta;
- Valoarea totală declarată de vibrații poate fi, de asemenea, utilizată într-o evaluare preliminară a expunerii.

 **AVERTISMENT:** Valoarea emisiilor de vibrații în timpul utilizării efective a uneltei electrice poate diferi de valoarea nivelului declarat, în funcție de modul în care unealta este utilizată, în funcție de următoarele exemple și alte variații privind utilizarea uneltei:
Modul în care este utilizată unealta și materialele tăiate sau șlefuite.
Unealta să fie într-o stare bună și întreținută corespunzător.
Utilizarea accesoriului corect pentru unealtă, fiind ascuțit și în bună stare de funcționare.
Strângerea cu fermitate a mânerelor și utilizarea oricărui accesorii anti-vibrații.
Iar unealta este utilizată conform destinației de utilizare și acestor instrucțiuni.

Această unealtă poate cauza sindromul vibrației mâinii-brațului dacă nu este utilizată corespunzător.



AVERTISMENT: Pentru precizie, o estimare a nivelului de expunere în condițiile de utilizare reale trebuie de asemenea să țină cont de toate componentele ciclului de operare, precum momentele când unealta este oprită și când merge în gol, dar nu efectuează operația propriu-zisă. Acest lucru ar putea reduce semnificativ nivelul de expunere pe durata totală de lucru.

Ajută la reducerea riscului de expunere la vibrații.

Utilizați ÎNTOTDEAUNA dălți, burghie și lame ascuțite.

Întrețineți unealta în conformitate cu aceste instrucțiuni și mențineți-o bine lubrifiată (dacă este cazul).

Dacă unealta va fi utilizată în mod regulat, investiți în accesorii anti-vibrații.

Evitați utilizarea uneltelor la temperaturi de 10°C sau mai puțin.



Planificați-vă lucrul pentru a desfășura utilizarea uneltelor cu nivel ridicat de vibrații de-a lungul mai multor zile.

64 INSTRUȚIUNI DE ȘIGURANȚĂ PENTRU TĂIERE

- 1. Țineți unealta electrică de suprafețele de prindere izolate atunci când efectuați o operațiune în care accesoriul de tăiere poate intra în contact cu fire ascunse.** Accesorii de tăiere care intră în contact cu un fir aflat sub tensiune poate pune sub tensiune componentele metalice neizolate ale mașinii electrice și poate produce un șoc electric asupra operatorului.
- 2. Purtați întotdeauna o mască de protecție contra prafului.**

SYMBOLS

	Pentru a reduce riscul de accidentări, utilizatorul trebuie să citească manualul de instrucțiuni
	Izolație dublă
	Avertisment
	Purtați echipament de protecție pentru urechi
	Purtați echipament de protecție pentru ochi
	Purtați mască de protecție contra prafului
	Înainte de a utiliza instrumentul, asigurați-vă că niciunul din cablurile de alimentare nu poate fi deteriorat.
	Evitați pericolele de rănire care pot fi cauzate de marginile ascuțite ale accesoriilor.
	Accesoriile pot deveni foarte fierbinți în timpul lucrului, prezentând pericol de arsuri!
	Înainte de a încărca accesoriile, asigurați-vă că instrumentul este deconectat de la alimentare.
	Purtați mănuși de protecție.

	Frecvență de oscilație ridicată
	Frecvență de oscilație joasă
	Produsele electrice nu trebuie depuse la deșeuri împreună cu gunoiul menajer. Vă rugăm să depuneți produsele electrice la unitățile de reciclare existente. Consultați-vă cu autoritățile locale sau cu distribuitorul pentru sfaturi privind reciclarea.

INSTRUCȚIUNI DE UTILIZARE



NOTĂ: Înainte de a utiliza unealta, citiți cu atenție manualul de instrucțiuni.

DESTINAȚIA DE UTILIZARE

Această unealtă electrică este destinată tăierii și remodelării materialelor din lemn, plastic, gips, metalelor neferoase și elementelor de fixare (de exemplu, cuie și cleme), precum și pentru lucrări efectuate pe plăci moi de căptușit pereții și pentru șlefuirea uscată a suprafețelor mici. Adecvată în special pentru lucrări în apropierea marginilor și pentru tăieri aliniate.

ASAMBLARE ȘI OPERARE

Acțiune	Grafică
Accesorii de montare	Consultați Fig. A-C
Montarea tablei de șlefuire	Consultați Fig. D
Montarea dispozitivului de aspirație (nefumizat)	Consultați Fig. E1-E5
Utilizarea comutatorului de pornire/oprire	Consultați Fig. F
Utilizarea selectorului de turație variabilă	Consultați Fig. G

Selectorul de turație variabilă poate fi utilizat pentru a seta frecvența de oscilație optimă în funcție de accesoriile utilizate și aplicația respectivă.

Frecvență oscilație	Aplicație
Frecvență de oscilație ridicată	Șlefuirea, tăierea, pilirea și polizarea pietrei și metalului.
Frecvență de oscilație joasă	Răzuirea, polizarea vopselelor.

SFATURI PRIVIND UTILIZAREA INSTRUMENTULUI

Dacă echipamentul electric devine prea fierbinte, mai ales când este utilizat la turație mică, setați turația la maxim și rulați fără sarcină timp de 2-3 minute pentru răcirea motorului. Evitați funcționarea prelungită la turații foarte mici. Păstrați întotdeauna lama ascuțită. Asigurați-vă întotdeauna că piesa de prelucrat este ținută sau fixată ferm pentru a împiedica mișcarea. Orice mișcare a materialului poate afecta calitatea tăierii și finisării șlefuirii. Porniți unealta înainte de a începe lucrul și opriți-o doar când ați încheiat lucrul.

Nu începeți șlefuirea fără a fi fixat în prealabil șmirghelul adecvat. Nu permiteți uzura șmirghelului, în caz contrar acesta va deteriora plăcuța de șlefuire. Garanția nu acoperă uzura și ruperea plăcuței de șlefuire.

Utilizați un șmirghel puternic abraziv pentru suprafețe dure, un șmirghel cu abraziune medie pentru suprafețe moderate și un șmirghel fin pentru finisare. Dacă este necesar, efectuați mai întâi un test pe un material scos din uz. Aplicarea unei forțe excesive va reduce eficiența de lucru și va cauza suprasolicitarea motorului. Înlocuirea regulată a accesoriului va ajuta la menținerea unei eficiențe optime de lucru.

ÎNTREȚINERE

Scoateți ștecherul din priză de alimentare înainte de a efectua orice ajustări, operațiuni de service sau întreținere.

Unealta dumneavoastră nu necesită lubrifiere sau întreținere suplimentară.

Interiorul unelei electrice nu conține piese care pot fi depanate de către utilizator. Nu utilizați niciodată apă sau agenți chimici de curățare pentru curățarea unelei electrice. Ștergeți unealta cu o cârpă uscată. Depozitați întotdeauna unealta într-un loc uscat. Mențineți fantele de aerisire a motorului curate. Feriți de praf toate comenzile de lucru. Ocazional, puteți observa scântei prin fantele de aerisire. Acest lucru este normal și nu va defecta unealta electrică. În cazul în care cablul de alimentare este deteriorat, acesta trebuie înlocuit de către producător, agentul său de service sau persoane cu calificare similară, pentru a evita orice pericol.

APLICAȚIE



AVERTISMENT: Dinții de tăiere sunt foarte ascuțiți. A nu se atinge în timpul montării și aplicației.

Piesa de prelucrat trebuie fixată ferm înainte de a fi tăiată.

	Imagine	Descriere	Aplicație
Tăiere		Pânză universală pentru tăiere capete de metal/lemn	Lemn, plastic, fibră de sticlă, cuie, metale neferoase, tablă subțire de metal, materiale de umplere întărite
		Pânză pentru tăiere capete de lemn	Lemn, plastic, pereu
		Pânză pentru tăiere de precizie a lemnului	Lemn, plastic moale
		Pânză de ferăstrău semicerc HSS	Lemn subțire, plastic, fibră de sticlă, metale neferoase, tablă subțire de metal, materiale de umplere întărite, sticlă de geamuri
Șlefuire		Plăcuță de șlefuire (Perforată)	Lemn, plastic, materiale de umplere întărite
		Plăcuțe de șlefuire în formă de deget	Lemn, plastic, materiale de umplere întărite
Pilire		Pilă triunghiulară din aliaj dur	Lemn, adezivi întăriți, set subțire, zidărie
		Pilă din aliaj dur (în formă de deget)	Lemn, adezivi întăriți, set subțire, zidărie
Îndepărtare sedimente		Pânză de ferăstrău semicerc cu strat abraziv din aliaj dur	Sedimente, beton poros, zidărie
			Plăci ceramice și de piatră, placă de susținere
Răzuire		Lamă rigidă de screper	Vopsea veche, adezivi întăriți, ștemuire, strat de protecție
		Lamă flexibilă de screper	Agenți de etanșare elastici, vopsea, reziduuri de adeziv, strat de protecție.

Vă recomandăm să achiziționați accesoriile de la același magazin de la care ați cumpărat unealta. Utilizați accesorii de bună calitate, de la un producător cunoscut. Alegeți tipul în funcție de lucrarea pe care urmează să o efectuați. Consultați ambalajul accesoriului pentru detalii suplimentare. Personalul din magazin vă poate oferi asistență și sfaturi.

NOTĂ: La plonjare și tăiere, utilizați o mișcare ușor oscilatorie, pentru a permite îndepărtarea suficientă a așchiilor.

Durata de utilizare a pânzei va fi mai mare dacă uzura este distribuită uniform. Pentru a asigura o distribuție uniformă, slăbiți pâza de ferăstrău, roțiți-o și strângeți din nou ferm.

Tăiați/șlefuiți cu o mișcare constantă și o presiune ușoară.

Presiunea puternică nu mărește randamentul de tăiere/îndepărtare - iar accesoriul se va uza mai repede.

PROTECȚIA MEDIULUI



Produsele electrice nu trebuie depuse la deșeurile împreună cu gunoiul menajer.

Vă rugăm să depuneți produsele electrice la unitățile de reciclare existente. Consultați-vă cu autoritățile locale sau cu distribuitorul pentru sfaturi privind reciclarea.

DECLARAȚIE DE CONFORMITATE

Subsemnații,
POSITEC Germany GmbH
Konrad-Adenauer-Ufer 37
50668 Köln

Declarăm că produsul,
Descriere **WORX Instrument oscilant**
Tip **WX680 (6 - denumire mașină reprezentând unealta oscilantă de înaltă frecvență)**

Funcție **Șlefuire, tăiere, pilire, răzuire, polizare**

Respectă următoarele Directive:
2006/42/EC
2004/108/EC
2011/65/EU

Se conformează standardelor:

EN 55014-1
EN 55014-2
EN 60745-1
EN 60745-2-4
EN 61000-3-2
EN 61000-3-3

Persoana responsabilă pentru elaborarea fișei tehnice,

Nume: Russell Nicholson

Adresa: Positec Power Tools (Europe) Ltd, PO Box 152, Leeds, LS10 9DS, UK

Yujin Tang



2014/08/19

Yujin Tang

Manager de Calitate POSITEC

-
- 1. PÁČKA PRO UPÍNÁNÍ PŘÍSLUŠENSTVÍ HYPERLOCK™**

 - 2. VYPÍNAČ**

 - 3. REGULÁTOR RYCHLOSTI**

 - 4. ELEKTRONIKA KONSTANTNÍ RYCHLOSTI**

 - 5. VĚTRACÍ OTVORY**

 - 6. UNIVERZÁLNÍ ROZHRANÍ PRO ZASTRČENÍ PŘÍSLUŠENSTVÍ***

 - 7. MALÁ PŘÍRUBA PRO BRUSNÉ DESKY JINÝCH ZNAČEK**

 - 8. PŘÍRUBA**
-

Standardní dodávka nemusí obsahovat veškeré vyobrazené či popsané příslušenství.

*Lze používat s příslušenstvím jiných značek pro oscilační nástroj.

Následující kompatibilní značky jsou ochranné známky ve vlastnictví třetích stran, které mohou být registrovány příslušnými vlastníky: **Black & Decker®**, **Bosch®**, **Chicago Electric®**, **Craftsman®**, **Dremel®**, **Fein®**, **Genesis®**, **Makita®**, **Mastercraft®**, **Milwaukee®**, **Performax®**, **Porter Cable®**, **Ridgid®**, **Ryobi®**, **Skil®**, and **Tool Shop®**.

TECHNICKÉ ÚDAJE

Typ **WX680 (6- označení stroje, zástupce Vysokofrekvenční oscilační nástroj)**

Jmenovité napětí	230-240V~50Hz
Příkon	350W
Rychlost oscilace	11000-20000/min
Úhel oscilace	4.0°
Třída ochrany	 II
Hmotnost zařízení (bez napájecího kabelu)	1.3kg

ÚDAJE O HLUKU A VIBRACÍCH

Naměřená hladina akustického tlaku	L_{PA} : 87dB(A)
Naměřený akustický výkon	L_{WA} : 98dB(A)
K_{PA} & K_{WA}	3.0dB(A)
Použijte ochranu sluchu, přesáhne-li akustický tlak	80dB(A) 

70 INFORMACE O VIBRACÍCH

Celkové hodnoty vibrací (trojosé nebo vektorové součtové měření) stanovené v souladu s EN 60745:

Naměřená hladina vibrací	Hodnota vibračních emisí $a_h = 3.68m/s^2$
	Kolísání $K = 1.5m/s^2$

- Deklarovaná celková hodnota vibrací byla naměřena v souladu s požadavky standardní zkušební metody a může být použita pro srovnání jednoho nářadí s ostatními;
- Deklarovaná celková hodnota vibrací může být také použita k předběžnému stanovení doby působení těchto vibrací.

 **VAROVÁNÍ:** Hodnota vibračních emisí během praktického používání tohoto elektrického nástroje se může lišit od deklarované hodnoty v závislosti na způsobech, jakými je nástroj používán v souvislosti s následujícími podmínkami a dalšími možnostmi použití nástroje:
Jak je toto nářadí používáno a jak budou materiály řezány nebo broušeny.

Dobry stav nástroje a řádné provádění jeho údržby

Používání správného příslušenství s nástrojem, ostrost a dobrý stav příslušenství.

Utažení úchopu na rukojetích a použití antivibračního příslušenství.

Používání nástroje k účelům určených konstrukcí a v souladu s těmito pokyny.

Při neřízeném používání může tento nástroj způsobit syndrom vibrací rukou a paží.

 **VÝSTRAHA:** Je třeba upřesnit, že v odhadu úrovně nebezpečí při praktickém používání je nutno rovněž zohlednit všechny fáze pracovního cyklu, například dobu, kdy je nástroj vypnutý a

kdy běží naprázdno, ale nevykonává práci. To může podstatně snížit úroveň nebezpečí během pracovní doby.

Zásady pro omezení nebezpečí vystavení vibracím:

Provádějte údržbu tohoto nástroje v souladu s těmito pokyny, udržujte nástroj dobře promazaný (odpovídajícím způsobem)

Má-li být tento nástroj používán pravidelně, zakupte antivibrační příslušenství.

Nepoužívejte nástroje při teplotě 10 stupňů C a nižší.

Naplánujte práci tak, aby bylo provádění úkolů, které vyžadují silné vibrace nástroje, rozloženo do několika dní.

BEZPEČNOSTNÍ POKYNY PRO ŘEZÁNÍ



- 1. Pokud provádíte práce, při kterých může nasazovací nástroj zasáhnout skrytá elektrická vedení nebo vlastní síťový kabel, pak držte elektronářadí na izolovaných plochách rukojeti.**

Kontakt s vedením pod napětím může přivést napětí i na kovové díly elektronářadí a vést k úrazu elektrickým proudem.

- 2. Používejte respirátor.**

SYMBOLY

	Aby se omezilo nebezpečí zranění, uživatel si musí přečíst návod k obsluze
	Dvojitá izolace
	Výstraha
	Používejte ochranu sluchu
	Používejte ochranné prostředky zraku
	Používejte respirátor
	Před použitím nástroje zajistěte, aby nedošlo k poškození žádných napájecích kabelů.
	Zabraňte riziku zranění, které by mohlo být způsobeno ostrými hranami příslušenství.
	Při práci se může pracovní příslušenství velmi zahřát, což představuje riziko popálení!
	Před výměnou příslušenství musí být nástroj odpojen od elektrické zásuvky.
	Používejte ochranné rukavice.

	Vysokofrekvenční oscilace
	Nízkofrekvenční oscilace
	Vysloužilé elektrické produkty byste neměli vyhazovat společně s komunálním odpadem. Odevzdejte je do sběren pro tento účel zřízených, aby mohlo dojít k jejich ekologické likvidaci - recyklaci. O možnostech recyklace se informujte na místních úřadech nebo u prodejce.

NÁVOD NA POUŽITÍ



POZNÁMKA: Předtím než začnete nářadí používat, přečtete si pečlivě manuál.

ÚČEL POUŽITÍ

Tento elektrický nástroj je určen pro řezání a obrábění dřevěných materiálů, plastů, sádry, nekovových materiálů a spojovacího materiálu (například hřebíků a svorek) a také pro použití na měkkých obkladačkách a pro suché broušení malých ploch. Je zvláště vhodný pro použití v blízkosti okrajů a pro přirezávání.

SESTAVENÍ A POUŽÍVÁNÍ

Obr.	Prováděný úkon
Montáž příslušenství	Viz Obr. A - C
Upevnění listu brusného papíru	Viz Obr. D
Montáž odsávacího zařízení (není součástí dodávky)	Viz Obr. E1-E5
Použití spínače zapnuto/vypnuto	Viz Obr. F
Použití regulátoru otáček	Viz Obr. G

Regulátor otáček může být použit pro nastavení optimální frekvence oscilací v závislosti na použitém příslušenství a na prováděné práci.

Frekvence oscilací	Aplikace
Vysokofrekvenční oscilace:	Broušení, řezání, pilování a leštění kamene a kovu.
Nízkofrekvenční oscilace:	Škrabání, leštění laků.

TIPY PRO PRÁCI S NÁSTROJEM

Pokud se toto elektrické nářadí příliš zahřívá, nastavte maximální rychlost a nechte jej běžet 2 - 3 minuty bez zátěže, aby se ochladil motor. Zabraňte dlouhodobému používání při velmi nízkých

rychlostech. Ostří udržujte vždy ostré.

Obrobek musí být vždy pevně upnut nebo zajištěn, aby se zabránilo jeho pohybu.

Jakýkoli pohyb materiálu může snížit kvalitu řezání nebo broušení.

Nástroj spouštějte před jeho použitím a vypínejte hned po použití.

Nespouštějte bez nasazeného brusného papíru.

Zabraňte úplnému opotřebení a odpadnutí brusného papíru, hrozí poškození brusné desky.

Záruka se nevztahuje na běžné opotřebením brusné desky.

Používejte hrubý brusný papír k broušení hrubých povrchů, středně hrubý pro hladké povrchy a jemný pro konečnou hladkou úpravu. Podle potřeby nejdříve vyzkoušejte na zbytkovém materiálu. Nadměrná síla omezuje účinnost a způsobuje přehřívání motoru. Pravidelná výměna příslušenství zaručuje optimální efektivitu práce.

ÚDRŽBA

Předtím, než provedete jakékoliv úpravy nebo údržbu odpojte nářadí od sítě.

Předtím, než provedete jakékoliv úpravy nebo údržbu odpojte nářadí od sítě.

Vaše nářadí nevyžaduje žádné dodatečné promazání nebo údržbu. Vaše nářadí neobsahuje žádné části vyžadující údržbu. Na čištění Vašeho nářadí nikdy nepoužívejte vodu ani chemické čisticí prostředky. Vyřete jej suchým hadrem. Nářadí skladujte na suchém místě. Větrací otvory motoru udržujte čisté. Všechny ovládací prvky pravidelně čistěte od prachu.







Dojde-li k poškození napájecího kabelu, musí výměnu provést výrobce, jeho servisní zástupce nebo podobně kvalifikované osoby, aby se zabránilo ohrožení bezpečnosti osob.

POUŽITÍ

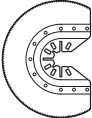

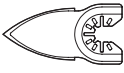
VAROVÁNÍ: Pilové zuby jsou velmi ostré. Nedotýkejte se jich během montáže ani během používání.

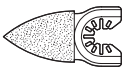
Před řezáním musí být obrobek pevně upevněn.

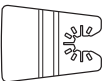
	Obr.	Název	Použití
Řezání		Univerzální koncový řezák kovu/dřeva	Dřevo, plast, skelná vata, hřebíky, neželezné kovy, tenký plech, tvrzené výplně
		Standardní koncový řezák dřeva	Dřevo, plast, sádrokarton
		Přesný řezák dřeva	Dřevo, měkké plasty
		HSS polokruhový pilový list	Tenké dřevo, plast, skelná vata, neželezné kovy, tenký plech, tvrzené výplně, skleněné výplně oken
Broušení		Brusná deska (perforovaná)	Brusná deska (perforovaná)
		Prstová brusná deska	Prstová brusná deska
Hrubé broušení		Trojhranný karbidový pilník	Dřevo, tvrzená lepidla, tenká sada, omítka
		Karbidový pilník (ve tvaru prstu)	Dřevo, tvrzená lepidla, tenká sada, omítka
Odstraňování cementové malty		Polokruhový pilový list karbidové hrubosti	Cementová malta, pórovitý beton, zdivo
		Polokruhový pilový list s diamantovým povrchem	Keramické a kamenné obklady, podklad
Škrábání		Tuhý břit shrnovače	Staré nátěrové hmoty, tvrzená lepidla, těsnění, koberce
		Flexibilní břit shrnovače	Elastická lepidla, nátěrové hmoty, zbytky lepidel, koberce.

Doporučujeme, abyste si příslušenství zakoupili od stejného prodejce, u kterého jste koupili nářadí. Používejte příslušenství dobré kvality opatřené všeobecně známou značkou. Vyberte si typ podle toho, jakou práci hodláte vykonávat. Pro další detaily prostudujte obal příslušenství. V případě potřeby požádejte personál prodejny o pomoc a radu.

POZNÁMKA: Při zasouvání a řezání provádějte lehký kyvadlový pohyb, aby bylo zajištěno dostatečné odstraňování třísek.

Při rovnoměrném opotřebením vydrží pilový list déle. Aby bylo zajištěno rovnoměrné opotřebením, uvolněte pilový list, otočte jej a znovu pevně utáhněte.

Řežte/bruste konstantním pohybem a nízkým tlakem.

Vysokým tlakem nedocílíte rychlejšího řezání/odebírání materiálu – pouze se rychleji opotřebovává příslušenství.

OCHRANA ŽIVOTNÍHO PROSTŘEDÍ



Vysloužilé elektrické produkty byste neměli vyhazovat společně s komunálním odpadem. Odevzdejte je do sběren pro tento účel zřízených, aby mohlo dojít k jejich ekologické likvidaci - recyklaci. O možnostech recyklace se informujte na místních úřadech nebo u prodejce.

PROHLÁŠENÍ O SHODĚ

My,
POSITEC Germany GmbH
Konrad-Adenauer-Ufer 37
50668 Köln

Prohlašujeme, že produkt,
Popis **WORX Oscilační nástroj**
Typ **WX680 (6-označení stroje, zástupce Vysokofrekvenční oscilační nástroj)**
Funkce **Broušení, řezání, broušení, škrábání, leštění**

Splňuje následující směrnice:

2006/42/EC
2004/108/EC
2011/65/EU

Splňované normy:

EN 55014-1
EN 55014-2
EN 60745-1
EN 60745-2-4
EN 61000-3-2
EN 61000-3-3

Osoba oprávněná uspořádat technický soubor,
Název: Russell Nicholson
Adresa: Positec Power Tools (Europe) Ltd, PO Box 152, Leeds, LS10 9DS, UK

Yujin Tang 

2014/08/19

Yujin Tang

Vedúci oddelenia kvality firmy POSITEC

1. PRÍDAVNÁ UPÍNACIA PÁKA HYPERLOCK™

2. VYPÍNAČ

3. VOLIČ MENITELNÝCH OTÁČOK

4. ELEKTRONIKA ZABEZPEČUJÚCA KONŠTANTNÉ OTÁČKY

5. VETRACIE OTVORY

6. UNIVERZÁLNE ROZHRAŇIE NA MONTÁŽ PRÍSLUŠENSTVA*

7. MALÁ PRÍRUBA NA UPEVNENIE BRÚSNÝCH DOSIEK INÝCH ZNAČIEK

8. PRÍRUBA

Štandardná dodávka neobsahuje všetko zobrazené či opísané príslušenstvo.

* Funguje s príslušenstvom vibračných nástrojov iných značiek.

Nasledujúce kompatibilné značky sú ochranné známky vlastnené tretimi stranami, ktoré môžu byť zaregistrované ich príslušnými vlastníkmi: **Black & Decker®**, **Bosch®**, **Chicago Electric®**, **Craftsman®**, **Dremel®**, **Fein®**, **Genesis®**, **Makita®**, **Mastercraft®**, **Milwaukee®**, **Performax®**, **Porter Cable®**, **Ridgid®**, **Ryobi®**, **Skil®**, and **Tool Shop®**.

TECHNICKÉ ÚDAJE

Typ **WX680** (6-označenie zariadenia, zástupca Vysokofrekvenčných vibračných nástrojov)

Napätie	230-240V~50Hz
Príkion	350W
Rýchlosť vibrovania	11000-20000/min
Uhol vibrovania	4.0°
Trieda ochrany	 /II
Hmotnosť stroja (bez napájacieho kábla)	1.3kg

INFORMÁCIE O HLUKU/VIBRÁCIÁCH

Nameraný akustický tlak	L_{pA} : 87dB(A)
Nameraný akustický výkon	L_{WA} : 98dB(A)
K_{PA} & K_{WA}	3.0dB(A)
Použite chrániče sluchu, ak akustický tlak presiahne	80dB(A) 

77

INFORMÁCIE O VIBRÁCIÁCH

Celkové hodnoty vibrácií (trojosé alebo vektorové součtové měření) stanovené v souladu s EN 60745:

Typické frekvenčne namerané vibrácie	Hodnota emisie vibrácií $a_n = 3.68m/s^2$
	Nepresnosť $K = 1.5m/s^2$

- Deklarovaná celková hodnota vibrácií bola nameraná v súlade s požiadavkami štandardnej skúšobnej metódy a môže sa použiť na porovnanie jedného náradia s ostatnými;
- Deklarovaná celková hodnota vibrácií sa môže tiež použiť na predbežné stanovenie času pôsobenia týchto vibrácií.

 **VÝSTRAHA:** Hodnota emisie vibrácií počas skutočného používania elektrického náradia sa môže odlišovať od deklarovanej hodnoty, a to v závislosti od spôsobu používania náradia a v závislosti od nasledujúcich príkladov odchýlok od spôsobu používania náradia:
Ako sa toto náradie používa a ako sa budú materiály rezať alebo brúsiť.
Náradie je v dobrom stave a je dobre udržiavané.
Používanie správneho príslušenstva v spojení s náradím a zabezpečenie jeho ostrosti a dobrého stavu.
Tesnosť zovretia rúkovieť a používanie doplnkov proti vibráciám.
Používanie náradia na účel určený podľa konštrukcie a v súlade s pokynmi.

Toto náradie môže vyvolávať syndróm trasenia rúk a ramien, pokiaľ jeho používanie nie je správnym spôsobom riadené.



VÝSTRAHA: Kvôli presnosti by mal odhad úrovne expozície v skutočných podmienkach používania obsahovať taktiež všetky súčasti prevádzkového cyklu, ako sú časy, keď je náradie vypnuté a počas ktorých beží na voľnobehu, a to mimo skutočného vykonávania práce. Tým môže dôjsť k značnému zníženiu úrovne expozície počas celkového prevádzkového času.

Pomôžte minimalizovať riziko expozície účinkom vibrácií.

VŽDY používajte ostré sekáče a čepele.

Náradie udržiavajte v súlade s týmto návodom a udržiavajte ho dobre namazané (ak je to potrebné).

Ak sa náradie používa často, investujte do príslušenstva zabraňujúceho vibráciám.

Vyhňte sa používaniu náradia pri teplote 10°C a menej.

Prácu si naplánujte tak, aby ste akékoľvek používanie náradia pri vysokých vibráciách rozdelili na niekoľko dní.

78 **BEZPEČNOSTNÉ POKYNY TÝKAJÚCE SA REZANIA**

- 1. Vysloužilé elektrické produkty byste neměli vyhazovat společně s komunálním odpadem.** Odevzdejte je do sběren pro tento účel zřízených, aby mohlo dojít k jejich ekologické likvidaci - recyklaci. O možnostech recyklace se informujte na místních úřadech nebo u prodejce.
- 2. Používejte protiprachovou masku.**

SYMBOLY

	Kvôli zníženiu rizika poranenia je potrebné, aby si používateľ najprv prečítal návod
	Dvojité izolácia
	Výstraha
	Používajte ochranu sluchu
	Používajte ochranné prostriedky zraku
	Používajte protiprachovú masku
	Pred používaním nástroja zabezpečte, aby nedošlo k poškodeniu žiadnych napájacích káblov.
	Zabráňte riziku zranenia, ktoré by mohlo byť spôsobené ostrými hranami príslušenstva.
	Pri práci sa môže pracovné príslušenstvo veľmi zahriať, čo predstavuje riziko popálenia!
	Uistite sa, že pred výmenou príslušenstva je nástroj odpojený.
	Používajte ochranné rukavice.
	Vysokofrekvenčná oscilácia
	Nízkofrekvenčná oscilácia

	Elektrické výrobky sa nesmú likvidovať spolu s domácim odpadom. Recyklujte v zberných miestach na tento účel zriadených. O možnosti recyklácie sa informujte o miestnych úradoch alebo u predajcu.
-----------------------------------------------------------------------------------	----------------------------------------------------------------------------------------------------------------------------------------------------------------------------------------------------

NÁVOD NA POUŽITIE

 **POZNÁMKA:** Pred tým, ako náradie použijete, prečítajte si návod na použitie.

POUŽÍVANIE PODĽA URČENIA

Tento elektrický nástroj je určený na rezanie a pretváranie drevených materiálov, plastov, omietky, neželezných kovov a upevňovacích prvkov (napr. klince a svorky), rovnako ako na prácu na mäkkých obkladačkách a na suché brúsenie malých plôch. Je vhodný najmä na prácu v blízkosti okrajov a na orezávanie.

MONTÁŽ A OBSLUHA

Vykonávaný úkon	Obr.
Montáž príslušenstva	Pozrite obr. A – C
Upevnenie listu brúsneho papiera	Pozrite obr. D
Pripevnenie Odsávacieho Zariadenia (nie je súčasťou dodávky)	Pozrite obr. E1-E5
Použitie spínača zapnuté/vypnuté	Pozrite obr. F
Použitie regulátora otáčok	Pozrite obr. G

Regulátor otáčok sa môže použiť na nastavenie optimálnej frekvencie oscilácií v závislosti od použitého príslušenstva a od vykonávanej práce.

Frekvencia oscilácií	Aplikácia
Vysokofrekvenčná oscilácia	Brúsenie, rezanie, pilovanie a leštenie kameňa a kovu.
Nízkofrekvenčná oscilácia	Škrabanie, leštenie lakov.

TIPY NA PRÁCU S NÁSTROJOM

Ak sa elektrické náradie prehrieva, obzvlášť pri používaní s nízkymi otáčkami, nastavte otáčky na maximum a nástroj nechajte v chode bez zaťaženia 2 – 3 minúty, aby sa ochladil motor. Vyhnite sa dlhodobému používaniu pri veľmi

nízkych otáčkach. Čepeľ vždy udržiavajte ostrú. Vždy sa uistite, že obrobok držíte pevne alebo je upnutý, aby sa zabránilo jeho pohybu. Akýkoľvek pohyb materiálu môže mať vplyv na kvalitu rezania alebo brúsenia povrchu. Nástroj zapnite pred začatím práce a vypnite ho iba po skončení práce.

Brúsenie nezačínajte bez upevneného brúsneho papiera.

Nedovoľte, aby sa brúsny papier opotreboval, pretože by mohlo dôjsť k poškodeniu brúsnej dosky. Záruka sa nevzťahuje na opotrebovanú brúsnu dosku.

Hrubozrný brúsny papier používajte na brúsenie drsných povrchov, stredozrný na hladké povrchy a jemnozrný na konečnú povrchovú úpravu. Ak je to potrebné, najprv vykonajte skúšku na odpadovom materiáli. Pôsobením nadmernou silou sa zníži prevádzková výkonnosť a spôsobí preťaženie motora. Pravidelnou výmenou príslušenstva sa bude udržiavať optimálna prevádzková výkonnosť.

ÚDRŽBA

Pred vykonávaním nastavovania, opráv a údržby vyťahnite zástrčku z elektrickej zásuvky.

Vaše náradie si nevyžaduje žiadne dodatočné mazanie ani údržbu. Vaše náradie si nevyžaduje žiadny servisný zásah. Svoje náradie nikdy nečistite vodou alebo chemickými čistiacimi prostriedkami. Vytrite ho suchou handrou. Náradie ukladajte na suchom mieste. Vetracie otvory motora udržiavajte čisté. Ovládacie prvky zbavujte prachu. Cez vetracie štrbiny občas možno vidieť iskrenie komutátora. Je to normálny stav a nepoškodzuje to vaše náradie. Ak je napájací kábel poškodený, musí ho vymeniť výrobca, jeho servisný zástupca alebo podobne kvalifikovaní pracovníci, aby sa predišlo nebezpečenstvu zranenia.

POUŽITIE



VAROVANIE: Pílové zuby sú veľmi ostré. Nedotýkajte sa pri zakladaní a používaní.

Pred pílením musí byť obrobok pevne upnutý.

	Pic	Názov	Použitie
Pílenie		Univerzálny pílový list na rezy so zanorením	Drevo, plast, laminát, klnice, farebné kovy, tenký plech, tvrdené tmely
		Štandardný pílový list na rezanie dreva so zanorením	Drevo, plast, suché murivo
		Pílový list na presné rezanie dreva	Drevo, mäkký plast
		Polkruhový pílový list HSS	Tenké drevo, plast, laminát, klnice, farebné kovy, tenký plech, tvrdené tmely, zasklenie okien
Brúsenie		Brúsna doska (perforovaná)	Drevo, plast, tvrdené tmely
		Brúsna doska na škáry	Drevo, plast, tvrdené tmely
Rašpľovanie		Trojuholníková karbidová rašpľa	Drevo, tvrdené lepidlá, tenké termosety, murivo
		Karbidová rašpľa (v tvare prsta)	Drevo, tvrdené lepidlá, tenké termosety, murivo
Odstraňovanie cementovej malty		Polkruhový pílový list s karbidovými zrnami	Cementová malta, pórobetón, murivo
		Polkruhový pílový list s diamantovými zrnami	Keramické a kamenné dlaždice, dosky pod obkladom
Zoškrabovanie		Pevná škrabka	Staré nátery, tvrdené lepidlá, škárové výplne, koberce
		Pružná škrabka	Elastické tmely, nátery, zvyšky lepidla, koberce

Odporúčame príslušenstvo kúpiť v rovnakom obchode ako samotné náradie. Používajte kvalitné značkové príslušenstvo. Podrobnejšie informácie sú pribalené k jednotlivému príslušenstvu. Odborní predavači vám pomôžu a poradia.



POZNÁMKA: Pri zapichovaní a robte mierne kývavé pohyby, aby sa dosiahlo dostatočné odstraňovanie triesok.

Pílový list vydrží dlhšie, pokiaľ je opotrebenie rovnomerné. Ak chcete zabezpečiť rovnomerné opotrebenie, pílový list uvoľnite, otočte ho a znovu pevne utiahnite.

Brúste alebo pílte plynulým pohybom a pod miernym tlakom.

Pod veľkým tlakom sa nezvýši odstraňovanie alebo pílenie - príslušenstvo sa tak iba rýchlejšie opotrebuje.

OCHRANA ŽIVOTNÉHO PROSTREDIA

 Elektrické výrobky sa nesmú likvidovať spolu s domácim odpadom. Recyklujte  v zberných miestach na tento účel zriadených. O možnosti recyklácie sa informujte o miestnych úradoch alebo u predajcu.

VYHLÁSENIE O ZHODE

My,
POSITEC Germany GmbH
Konrad-Adenauer-Ufer 37
50668 Köln

Vyhlasujeme, že tento výrobok
Popis **WORX Vibračný nástroj**
Typ **WX680 (6-označenie zariadenia, zástupca Vysokofrekvenčný vibračné nástroje)**

Funkcia **Brúsenie, pílenie, rašpl'ovanie, zaškrabávanie, leštenie**

Zodpovedá nasledujúcim smerniciam:

2006/42/EC
2004/108/EC
2011/65/EU

Spĺňa posudzované normy:

EN 55014-1
EN 55014-2
EN 60745-1
EN 60745-2-4
EN 61000-3-2
EN 61000-3-3

Osoba zodpovedajúca za technickú dokumentáciu,

Názov: Russell Nicholson
Adresa: Positec Power Tools (Europe) Ltd, PO Box 152, Leeds, LS10 9DS, UK

Yujin Tang



2014/08/19

Yujin Tang

Vedúci oddelenia kvality firmy POSITEC



www.worx.com

Copyright © 2014, Positec. All Rights Reserved.
2PGA91APK11001A2