

Gebruiks-  
aanwijzing

User manual

Notice  
d'utilisation

Benutzer-  
information

Afwasauto-  
maat

Dishwasher

Lave-vaisselle

Geschirrspüler

# Inhoud

Veiligheidsvoorschriften	2	Dagelijks gebruik	8
Beschrijving van het product	4	Aanwijzingen en tips	10
Bedieningspaneel	4	Onderhoud en reiniging	11
Programma's	4	Probleemoplossing	12
Opties	6	Technische informatie	14
Voor het eerste gebruik	6	Milieubescherming	14

Wijzigingen voorbehouden.

## Veiligheidsvoorschriften

Lees zorgvuldig de meegeleverde instructies voor installatie en gebruik van het apparaat. De fabrikant is niet verantwoordelijk voor letsel en schade veroorzaakt door een foutieve installatie. Bewaar de instructies van het apparaat voor toekomstig gebruik.

### Veiligheid van kinderen en kwetsbare mensen

 **Waarschuwing!** Gevaar voor verstikking, letsel of permanente invaliditeit.

- Mensen, met inbegrip van kinderen, met beperkte lichamelijke, zintuiglijke of verstandelijke vermogens of gebrek aan ervaring en kennis, mogen dit apparaat niet bedienen. Zij moeten onder toezicht staan of instructies krijgen over het gebruik van dit apparaat van iemand die verantwoordelijk is voor hun veiligheid.
- Laat kinderen niet met het apparaat spelen.
- Houd alle verpakkingsmaterialen uit de buurt van kinderen.
- Houd alle reinigingsmiddelen uit de buurt van kinderen.
- Houd kinderen en huisdieren uit de buurt van het apparaat als de deur open is.

### Montage

- Verwijder alle verpakkingsmaterialen.
- Installeer en gebruik geen beschadigd apparaat.
- Installeer of gebruik het apparaat niet op een plek waar de temperatuur onder de 0 °C komt.
- Volg de installatie-instructies op die zijn meegeleverd met het apparaat.
- Zorg ervoor dat het apparaat onder en naast veilige installaties wordt geïnstalleerd.

### Aansluiting op het elektriciteitsnet

 **Waarschuwing!** Gevaar voor brand en elektrische schokken.

- Dit apparaat moet worden geaard.
- Controleer of de elektrische informatie op het typeplaatje overeenkomt met de stroomvoorziening. Zo niet, neem dan contact op met een elektromonteur.
- Gebruik altijd een correct geïnstalleerd, schokbestendig stopcontact.
- Gebruik geen meerwegstekkers en verlengsnoeren.
- Zorg dat u de hoofdstekker en kabel niet beschadigt. Indien de voedingskabel moet worden vervangen, dan MOET dit gebeuren door onze Klantenservice.
- Steek de stekker pas in het stopcontact als de installatie is voltooid. Zorg ervoor dat het netsnoer na installatie bereikbaar is.
- Trek niet aan het aansluitnoer om het apparaat los te koppelen. Trek altijd aan de stekker.
- Raak de stroomkabel of stekker niet aan met natte handen.
- Dit apparaat voldoet aan de EU-richtlijnen.

### Aansluiting aan de waterleiding

- Zorg dat u de waterslangen niet beschadigt.
- Laat het water stromen tot het schoon is voordat u het apparaat aansluit op nieuwe leidingen of leidingen die lang niet zijn gebruikt.
- Zorg dat er geen lekkages zijn als u het apparaat de eerste keer gebruikt.
- De watertoevoerslang heeft een veiligheidsventiel en een omhulsel met een hoofdkabel aan de binnenkant.

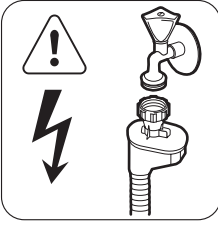

**⚠ Waarschuwing!** Gevaarlijke spanning.

- Als de watertoevoerslang beschadigd is, haal dan onmiddellijk de stekker uit het stopcontact. Neem contact op met de service-afdeling om de watertoevoerslang te vervangen.

**Gebruik van het apparaat**

- Dit apparaat is bedoeld voor huishoudelijk gebruik of gelijksoortige toepassingen zoals:
  - Personeelskeukens in winkels, kantoren of andere werkomgevingen
  - Boerderijen
  - Door gasten in hotels, motels en andere woonomgevingen
  - Bed-and-breakfast-accommodatie.

**⚠ Waarschuwing!** Gevaar op letsel, brandwonden of elektrische schokken.

- De specificatie van het apparaat mag niet worden veranderd.
- Doe messen en bestek met scherpe punten in het bestekmandje met de punten omlaag in horizontale positie.
- Laat de deur van het apparaat niet open staan zonder toezicht om te voorkomen dat er iemand over struikelt.
- Ga niet op de open deur zitten of staan.

- Vaatwasmiddel is gevaarlijk. Volg de veiligheidsinstructies op de verpakking van het vaatwasmiddel op.
- Speel niet met het water van het apparaat en drink het niet op.
- Verwijder de borden pas uit het apparaat als het programma is voltooid. Er kan vaatwasmiddel op de borden zitten.
- Het apparaat kan hete stoom laten ontsnappen als u de deur opent terwijl er een programma wordt uitgevoerd.
- Plaats geen ontvlambare producten of items die vochtig zijn door ontvlambare producten in, bij of op het apparaat.
- Gebruik geen waterstralen of stoom om het apparaat te reinigen.

**Verwijdering**

**⚠ Waarschuwing!** Gevaar voor letsel of verstikking.

- Haal de stekker uit het stopcontact.
- Snijd het netsnoer van het apparaat af en gooi dit weg.
- Verwijder de deurgreep om te voorkomen dat kinderen en huisdieren opgesloten raken in het apparaat.

**Service dienst**

- Contact opnemen met de klantenservice voor reparatie van het apparaat. Wij raden uitsluitend het gebruik van originele onderdelen aan.
- Zorg er als u contact opneemt met de klantenservice voor dat u de volgende informatie heeft van het typeplaatje.  
Model:  
Productnummer:  
Serienummer:

## Beschrijving van het product

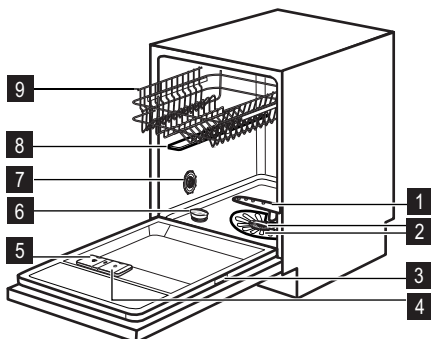

- 1** Onderste sproeiarm
- 2** Filters
- 3** Typeplaatje
- 4** Glansmiddeldoseerbakje
- 5** Afwasmiddeldoseerbakje
- 6** Zoutreservoir
- 7** Luchtopening
- 8** Bovenste sproeiarm
- 9** Bovenkorf

## Bedieningspaneel

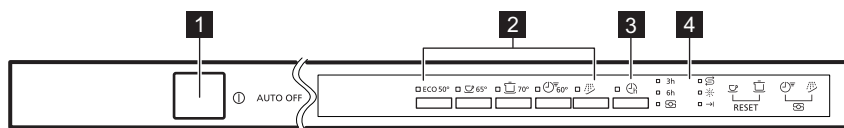

- 1** Aan/uit-toets
- 2** Programmakeuzetoetsen
- 3** Toets Uitgestelde start
- 4** Indicatielampjes

Indicatielampjes	Omschrijving
3h	Indicatielampje 3 uur.
6h	Indicatielampje 6 uur.
	Multitab-indicatielampje.
	Zoutindicatielampje. Dit indicatielampje is altijd uit als het programma in werking is.
	Glansmiddelindicatielampje. Dit indicatielampje is altijd uit als het programma in werking is.
	Indicatielampje einde programma.





## Programma's

Programma	Mate van vervuiling Type lading	Programma fasen	Opties
ECO 50° 1)	Normaal bevuild Serviesgoed en bestek	Voorspoelen Afwassen 50 °C Spoelgangen Drogen	Multitab

Programma	Mate van vervuiling Type lading	Programma fasen	Opties
 65°	Normaal bevuild Serviesgoed en bestek	Voorspoelen Afwassen 65 °C Spoelgangen Drogen	Multitab
 70° <sup>2)</sup>	Sterk bevuild Serviesgoed, bestek en pannen	Voorspoelen Afwassen 70 °C Spoelgangen Drogen	Multitab
 60° <sup>3)</sup>	Pas bevuild Serviesgoed en bestek	Afwassen 60 °C Spoeling	Multitab
 4)	Alles	Voorspoelen	

- 1) Dit programma biedt het meest efficiënte water- en energieverbruik voor normaal bevuild serviesgoed en bestek. (Dit is het standaard programma voor testinstituten.)
- 2) Dit programma heeft een spoelfase bij hoge temperatuur voor betere resultaten voor de hygiëne. Tijdens de spoelfase blijft de temperatuur gedurende minimaal 10 minuten op 70 °C.
- 3) Met dit programma kunt u een pas bevuilde lading afwassen. Het biedt goede afwasresultaten in een kort tijdsbestek.
- 4) Gebruik dit programma om het serviesgoed snel te spoelen. Hierdoor kunnen voedselresten niet aan het serviesgoed vastkoeken en ontstaan er geen vieze geurtjes in het apparaat.  
U hoeft voor dit programma geen afwasmiddel te gebruiken.

## Verbruikswaarden

Programma <sup>1)</sup>	Bereidingsduur (min)	Energie (kWh)	Water (l)
ECO 50°	195	0.92	10.2
 65°	90 - 110	1.4 - 1.5	17 - 19
 70°	150 - 160	1.4 - 1.6	13 - 14
 60°	30	0.9	9
	14	0.1	4

- 1) De druk en temperatuur van het water, de variaties in stroomtoevoer, de opties en de hoeveelheid vaat kan de verbruikswaarden veranderen.

### Aanwijzingen voor testinstituten

Stuur voor alle benodigde informatie over testprestaties een e-mail naar:

**[info.test@dishwasher-production.com](mailto:info.test@dishwasher-production.com)**

Schrijf het productnummer (PNC) op dat u op het typeplaatje vindt.

## Opties

 Activeer de optie Multitab voordat u een programma instelt. U kunt de optie niet inschakelen als er een programma bezig is.

### Multitab



Activeer deze optie alleen als u alles-in-1-tabletten gebruikt.

Deze optie stopt de stroom van glansmiddel en zout.

De bijbehorende indicatielampjes blijven uit.

De programmaduur kan toenemen.

### De optie Multitab activeren

1. Druk tegelijkertijd op de toets  en de toets  tot het lampje Multitab gaat branden.

**Voer deze stappen uit als u stopt met het gebruik van gecombineerde afwastabletten en voordat u begint met het gebruik van afzonderlijk afwasmiddel, glansmiddel en regenerierzout:**

1. Stel de waterontharder in op het hoogste niveau.
2. Zorg ervoor dat het zoutreservoir en het glansmiddeloseerbakje gevuld zijn.
3. Start het kortste programma met een spoelfase, zonder afwasmiddel en zonder vaat.
4. Stel de waterontharder af op de waterhardheid in uw omgeving.
5. Stel de hoeveelheid glansmiddel in.

### Geluidssignalen

Het geluidssignaal weerklinkt wanneer er een storing in het apparaat optreedt of wanneer het niveau van de waterontharder wordt aangepast en als het programma voltooid is.











Dit geluidssignaal is standaard ingeschakeld, maar kan worden uitgeschakeld.

### Hoe schakelt u geluidssignalen uit







1. Druk op de aan-/uittoets om het apparaat te activeren. Zorg dat het apparaat in de instelmodus staat. Zie 'Een programma instellen en starten'.

## Voor het eerste gebruik

1. Controleer of het ingestelde niveau van de waterontharder juist is voor de waterhardheid in uw omgeving. Als dat niet het geval is, stelt u de water-

2. Druk tegelijkertijd de toets  en de toets  in tot de lampjes van de toetsen **ECO**,  en  gaan knipperen.
3. Als u op de toets  drukt:
  - De lampjes van de toetsen **ECO** en  gaan uit.
  - Het indicatielampje van toets  blijft knipperen.
  - Gaat het indicatielampje  branden.
4. Als u op de toets  drukt: Het indicatielampje  gaat uit en de geluidssignalen worden uitgeschakeld.
5. Schakel het apparaat uit om de instelling te bevestigen.

### Hoe schakelt u geluidssignalen in

1. Zie 'De geluidssignalen uitschakelen', stap (1) tot en met (3).
2. Druk op de toets ,
  - De lampjes van de toetsen **ECO** en  gaan uit.
  - Het indicatielampje van toets  blijft knipperen.
  - Het indicatielampje  is uit.
3. Als u op de toets  drukt: Het indicatielampje  gaat aan en de geluidssignalen werken.
4. Schakel het apparaat uit om de instelling te bevestigen.

ontharder in. Neem contact op met uw plaatselijke waterinstantie voor informatie over de hardheid van het water in uw omgeving.

2. Vul het zoutreservoir.
3. Vul het glansmiddeldoseerbakje.
4. Draai de waterkraan open.
5. Er kunnen afwasmiddelen in het apparaat achtergebleven zijn. Start een programma om dit te ver-

wijderen. Gebruik geen afwasmiddel en gebruik de mandjes niet.







## De waterontharder instellen

Waterhardheid				Waterontharder afstelling
Duitse graden (°dH)	Franse graden (°fH)	mmol/l	Clarke- graden	Niveau
47 - 50	84 - 90	8.4 - 9.0	58 - 63	10
43 - 46	76 - 83	7.6 - 8.3	53 - 57	9
37 - 42	65 - 75	6.5 - 7.5	46 - 52	8
29 - 36	51 - 64	5.1 - 6.4	36 - 45	7
23 - 28	40 - 50	4.0 - 5.0	28 - 35	6
19 - 22	33 - 39	3.3 - 3.9	23 - 27	5 <sup>1)</sup>
15 - 18	26 - 32	2.6 - 3.2	18 - 22	4
11 - 14	19 - 25	1.9 - 2.5	13 - 17	3
4 - 10	7 - 18	0.7 - 1.8	5 - 12	2
< 4	< 7	< 0.7	< 5	1 <sup>2)</sup>

1) Fabrieksinstelling

2) Gebruik geen zout op dit niveau.

## Het instellen van het niveau van de waterontharder

1. Druk op de aan-/uittoets om het apparaat te activeren. Zorg dat het apparaat in de instelmodus staat. Zie 'Een programma instellen en starten'.
2. Druk tegelijkertijd de toets  en de toets  in tot de lampjes van de toetsen **ECO**,  en  gaan knipperen.
3. Als u op de toets **ECO** drukt:
  - De lampjes van de toetsen  en  gaan uit.
  - Het indicatielampje van toets **ECO** blijft knipperen.
  - De huidige instelling van de waterontharder wordt aangeduid met een piepend geluid en het knipperen van het indicatielampje →|.

– 5 geluidssignalen en 5 knipperingen + pauze  
+ 5 geluidssignalen en 5 knipperingen = niveau 5.

4. Druk herhaaldelijk op **ECO** om de instelling te wijzigen. Telkens als u op toets drukt, gaat de instelling naar het volgende niveau.
5. Schakel het apparaat uit om de instelling te bevestigen.

## Het zoutreservoir vullen

 **Let op!** Water en zout kunnen uit het zoutreservoir stromen als u het bijvult. Gevaar voor roest. Start om dit te voorkomen een programma nadat u het zoutreservoir heeft bijgevuld.

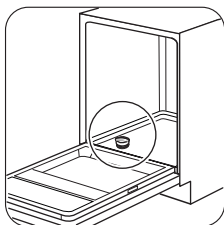

1

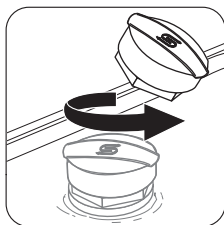

2

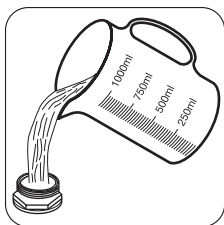

3

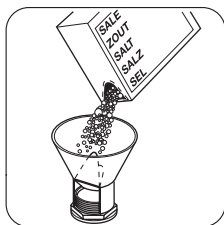

4

Doe 1 liter water in het zoutreservoir (alleen de eerste keer).

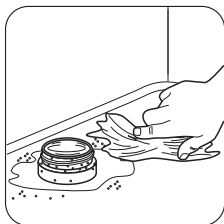

5

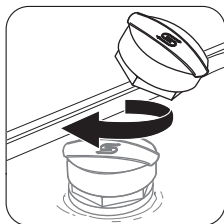

6

### Het glansmiddeldoseerbakje vullen

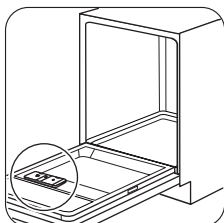

1



2

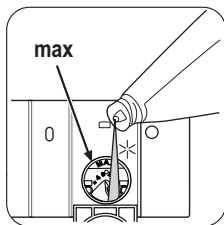

3



4

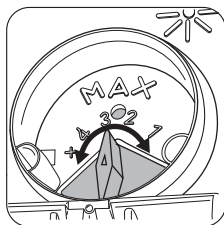

U kunt het schuifje voor de vrij te geven hoeveelheid instellen tussen stand 1 (laagste hoeveelheid) en stand 4 (hoogste hoeveelheid).

### Dagelijks gebruik

1. Draai de waterkraan open.



2. Druk op de aan/uit-toets om het apparaat te activeren. Zorg ervoor dat het apparaat in de instelmodus staat, zie 'Een programma instellen en starten'.
  - Vul het zoutreservoir als het zoutindicatielampje brandt.
  - Vul het glansmiddeldoseerbakje als het indicatielampje van het glansmiddel brandt.
3. Laad de korven in.
4. Voeg het afwasmiddel toe.
  - Activeer de Multitab-optie als u gecombineerde afwastabletten gebruikt.
5. U dient het juiste programma in te stellen en te starten voor het type lading en de mate van vervuiling.

### Vaatwasmiddel gebruiken

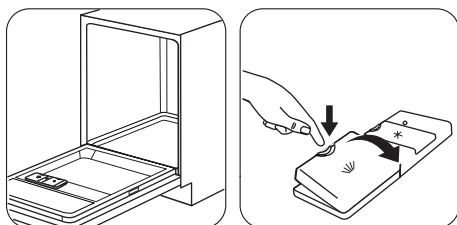

1

2

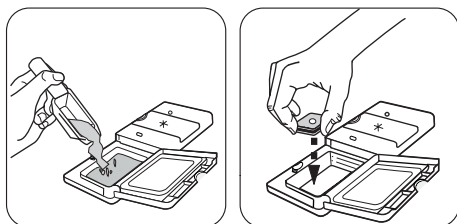

3

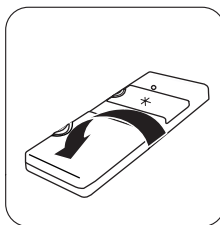

4

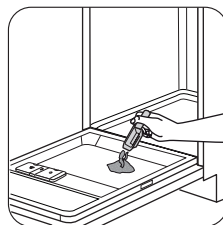

5

Plaats een kleine hoeveelheid van het vaatwasmiddel in de binnenkant van de deur van het apparaat als het programma een voorwasfase heeft.



### Een programma instellen en starten

#### Instelmodus

Bij sommige instellingen moet het apparaat in de instelmodus worden gezet.

Het apparaat staat in de instelmodus als na activatie alle programmalampjes aan zijn.

Als dit niet op het bedieningspaneel wordt aangegeven, houdt u tegelijkertijd

 en  ingedrukt totdat het apparaat in de instelmodus staat.

#### Een programma starten zonder een uitgestelde start

1. Draai de waterkraan open.
2. Druk op de aan-/uittoets om het apparaat te activeren. Zorg dat het apparaat in de instelmodus staat.
3. Druk op de toets van het programma dat u wilt instellen. Het bijbehorende programmalampje blijft branden terwijl alle andere programmalampjes uit gaan.
4. Sluit de deur van de afwasmachine, het programma start.

#### Een programma starten met een uitgestelde start

1. Stel het programma in.
2. Blijf op de toets startuitstel drukken tot het aantal uur wordt weergegeven dat u wilt instellen. U kunt 3 of 6 uur instellen.
  - Het controlelampje uitgestelde start gaat branden.



3. Sluit de deur van het apparaat, het aftellen start.
  - Als het aftelproces voltooid is, wordt het programma gestart.

### De deur openen als het apparaat in werking is



Als u de deur opent, stopt het apparaat. Als u de deur weer sluit, gaat het apparaat verder vanaf het punt van onderbreking.

### De uitgestelde start annuleren tijdens het aftellen

Als de startuitstel wordt geannuleerd, wordt ook het programma geannuleerd.

1. Druk tegelijkertijd op de toets  en de toets  totdat alle programmatoets-indicatielampje aan gaan.
2. Stel het programma opnieuw in.

### Het programma annuleren

1. Druk tegelijkertijd op de toets  en de toets  totdat alle programmatoets-indicatielampje aan gaan.

 Controleer of er afwasmiddel in het afwasmiddel-doseerbakje aanwezig is voordat u een nieuw programma start.

## Aanwijzingen en tips

### De waterontharder

Hard water bevat een grote hoeveelheid mineralen die schade aan het apparaat en slechte schoonmaakresultaten kan veroorzaken. De waterontharder neutraliseert deze mineralen.

Het regenererzout houdt de waterontharder schoon en in goede staat. Het is belangrijk om het correcte niveau voor de waterontharder in te stellen. Dit zorgt ervoor dat de waterontharder de juiste hoeveelheid regenererzout en water gebruikt.

### Met behulp van zout, glansmiddel en afwasmiddel

- Gebruik alleen zout, glansmiddel en afwasmiddel voor afwasautomaten. Andere producten kunnen het apparaat beschadigen.
- Het glansmiddel helpt om tijdens de laatste spoelfase het servies te drogen zonder strepen en vlekken.
- Gecombineerde afwastabletten bevatten vaatwasmiddel, glansmiddel en andere middelen. Zorg ervoor dat deze tabletten geschikt zijn voor de water-

### Aan het einde van het programma.

Gaat het indicatielampje  branden.

1. Druk op de aan/uit-toets om het apparaat te deactiveren.
2. Draai de waterkraan dicht.

 Als u niet op de aan/uit-toets drukt, schakelt de functie AUTO OFF het apparaat een paar minuten na het einde van het programma automatisch uit. Dit helpt het energieverbruik te verminderen.

### Let op

- Laat de borden afkoelen voordat u deze uit het apparaat neemt. Hete borden zijn gevoelig voor beschadigingen.
- Ruim eerst het onderrek en dan het bovenrek uit.
- Er kan water liggen aan de zijkanten en op de deur van het apparaat. Roestvrij staal koelt sneller af dan borden.

hardheid in uw omgeving. Zie de instructies op de verpakking van de producten.

- Vaatwastabletten worden bij korte programma's niet helemaal opgelost. Wij bevelen u aan de tabletten alleen bij lange programma's te gebruiken, om restjes afwasmiddel op uw serviesgoed te voorkomen.

 Gebruik niet meer dan de juiste hoeveelheid vaatwasmiddel. Zie de instructies van de vaatwasmiddelfabrikant.

### De korven inruimen

 Zie de meegeleverde folder voor voorbeelden van het inruimen van de korven.

- Gebruik het apparaat alleen om voorwerpen af te wassen die vaatwasbestendig zijn.
- Doe geen voorwerpen in het apparaat die gemaakt zijn van hout, hoorn, aluminium, tin en koper.
- Plaats geen voorwerpen in het apparaat die water kunnen absorberen (sponzen, keukenhanddoeken).

- Verwijder alle voedselresten van de voorwerpen.
- Voor het gemakkelijk verwijderen van aangebrande voedselresten weekt u de pannen eerst in water voordat u ze in het apparaat plaatst.
- Plaats holle voorwerpen (bijv. kopjes, glazen en pannen) met de opening naar beneden.
- Zorg ervoor dat serviesgoed en bestek niet in elkaar schuiven. Meng lepels met ander bestek.
- Zorg er voor dat glazen andere glazen niet aanraken
- Leg kleine voorwerpen in de bestekmand.
- Leg lichte voorwerpen in de bovenste korf. Zorg ervoor dat de voorwerpen niet verschuiven.
- Zorg er voor dat de sproeiarmen vrij kunnen ronddraaien voordat u een programma start.

## Voor het starten van een programma

### Controleer of:

- De filters schoon zijn en correct zijn geplaatst.
- De sproeiarmen niet zijn verstopt.
- De positie van de items in de mandjes correct is.
- Het programma van toepassing is op het type lading en de mate van bevuiling.
- De juiste hoeveelheid afwasmiddel is gebruikt.
- Er regenereerzout en glansmiddel is toegevoegd (tenzij u gecombineerde afwastabletten gebruikt).
- De dop van het zoutreservoir goed dicht zit.

## Onderhoud en reiniging

**⚠ Waarschuwing!** Schakel het apparaat uit en trek de stekker uit het stopcontact voordat u onderhoudshandelingen verricht.

**i** Vuile filters en verstopte sproeiarmen verminderen de wasresultaten. Controleer regelmatig de filters en reinig deze zo nodig.

### De filters reinigen

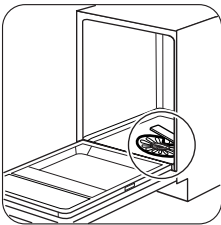

1

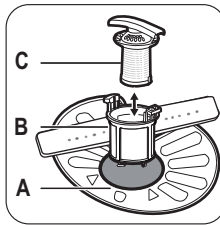

2

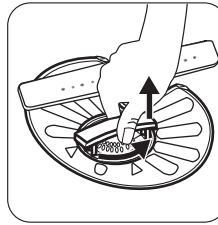

3

Draai om de filters (B) en (C) te verwijderen de hendel naar links. Haal filter (B) en (C) uit elkaar. Reinig de filters met water.

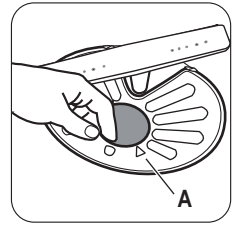

4

Verwijder filter (A). Reinig het filter met water.

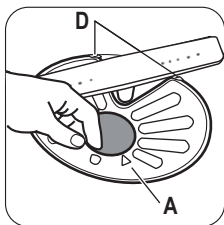

**5** Zorg er voordat u het filter (A) terugplaatst voor dat er geen etensresten of vuil in en rond de rand van de opvangbak zit. Zorg ervoor dat het filter (A) juist wordt geplaatst onder de 2 geleiders (D).

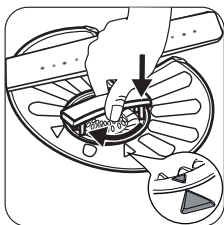

**6** Zet filters (B) en (C) in elkaar. Plaats ze op hun plek in filter (A). Draai de hendel rechtsonder tot het vastzit.

**i** Een onjuiste plaatsing van de filters kan leiden tot slechte wasresultaten en het apparaat beschadigen.

## Probleemoplossing

Het apparaat start of stopt niet tijdens de werking. Raadpleeg voordat u contact opneemt met de serviceafdeling, de informatie die volgt voor oplossing van het probleem.

Foutcode	Probleem
<ul style="list-style-type: none"> <li>Het lampje van het ingestelde programma knippert continu.</li> <li>Het indicatielampje →  knippert 1 keer onderbroken.</li> </ul>	Het apparaat wordt niet met water gevuld.
<ul style="list-style-type: none"> <li>Het lampje van het ingestelde programma knippert continu.</li> <li>Het indicatielampje →  knippert 2 keer onderbroken.</li> </ul>	Het apparaat pompt geen water af.
<ul style="list-style-type: none"> <li>Het lampje van het ingestelde programma knippert continu.</li> <li>Het indicatielampje →  knippert 3 keer onderbroken.</li> </ul>	De anti-overstromingsbeveiliging is aan.

**⚠ Waarschuwing!** Schakel het apparaat uit voordat u controles uitvoert.

### De sproeiarmen reinigen

Probeer niet de sproeiarmen te verwijderen. Als etensresten de openingen in de sproeiarmen hebben verstopt, verwijder deze dan met een smal en puntig voorwerp.

### Buitenkant reinigen

Maak het apparaat schoon met een vochtige, zachte doek. Gebruik alleen neutrale schoonmaakmiddelen. Gebruik geen schuurmiddelen, schuursponsjes of oplosmiddelen.

### De binnenkant van de machine reinigen

Als u regelmatig korte programma's gebruikt dan kunnen er vetresten en kalkaanslag achterblijven in het apparaat. Om dit te voorkomen raden we aan minstens 2 keer per maand programma's met een lange duur te gebruiken.

Probleem	Mogelijke oplossing
U kunt het apparaat niet activeren.	Zorg dat de stekker in het stopcontact is gestoken.
	Zorg dat er geen zekering in de zekeringenkast is doorgebrand.
Het programma start niet.	Zorg dat de deur van het apparaat is gesloten.
	Als de uitgestelde start is ingesteld, annuleert u deze functie of wacht u tot het einde van het aftellen.
Het apparaat wordt niet met water gevuld.	Controleer of de waterkraan is geopend.
	Zorg dat de waterdruk niet te laag is. Neem hiervoor zo nodig contact op met uw lokale waterleidingbedrijf.
	Controleer of de waterkraan niet verstopt is.
	Controleer of het filter in de toevoerslang niet verstopt is.
	Controleer of er geen knikken of bochten in de watertoevoerslang aanwezig zijn.
Het apparaat pompt geen water af.	Controleer of de gootsteenafvoer niet verstopt is.
	Controleer of er geen knikken of bochten in de waterafvoerslang aanwezig zijn.
De anti-overstromingsbeveiliging is aan.	Draai de waterkraan dicht en neem contact op met de serviceafdeling.

Schakel het apparaat na de controles in. Het programma gaat verder vanaf het punt waar het werd onderbroken.

Als het probleem opnieuw optreedt, neemt u contact op met onze service-afdeling.

Neem ook contact op met de service-afdeling als er andere alarmcodes worden weergegeven.

### Als de afwas- en droogresultaten niet naar wens zijn

#### Witte strepen of een blauwe waas op glazen en serviesgoed.

- De vrijgegeven hoeveelheid glansmiddel is te hoog. Stel de keuzeschakelaar van het glansmiddel in op een lagere stand.
- Er is te veel vaatwasmiddel gebruikt.

#### Vlekken en droog water komen op glazen en serviesgoed terecht.



- De vrijgegeven hoeveelheid glansmiddel is niet voldoende. Stel de keuzeschakelaar van het glansmiddel in op een hogere stand.
- De kwaliteit van het vaatwasmiddel kan de oorzaak zijn.







### Het serviesgoed is nat.

- Het afwasprogramma bevatte geen droogfase of een droogfase op lage temperatuur.
- Het glansmiddeldoseerbakje is leeg.
- De kwaliteit van het glansmiddel kan de oorzaak zijn.
- De kwaliteit van de gecombineerde vaatwastabletten kan de oorzaak zijn. Probeer een ander merk of activeer het glansmiddeldoseerbakje en gebruik het glansmiddel samen met de gecombineerde afwastabletten.

 Zie 'AANWIJZINGEN EN TIPS' voor andere mogelijke oorzaken.

### Het inschakelen van het glansmiddeldoseerbakje

1. Druk op de aan-/uittoets om het apparaat te activeren. Zorg dat het apparaat in de instelmodus staat. Zie 'Een programma instellen en starten'.
2. Druk tegelijkertijd de toets  en de toets  in tot de lampjes van de toetsen **ECO**,  en  gaan knipperen.

3. Als u op de toets  drukt:
  - De lampjes van de toetsen **ECO** en  gaan uit.
  - Het indicatielampje van toets  blijft knippen.
  - Het indicatielampje  is uit.
4. Als u op de toets  drukt: Gaat het indicatielampje  branden. Het glansmiddeldoseerbakje is ingeschakeld.
5. Druk op de aan/uit-toets om het apparaat te deactiveren en om de instelling te bevestigen.
6. Stel de hoeveelheid glansmiddel in.
7. Vul het glansmiddeldoseerbakje.

## Technische informatie

Afmeting	Breedte / hoogte / diepte (mm)	596 / 818 - 898 / 550
Aansluiting op het elektriciteitsnet	Zie het typeplaatje.	
	Voltage	220-240 V
	Tijd	50 Hz
Waterdruk	Min. / max. (bar / MPa)	(0.5 / 0.05) / (8 / 0.8)
Watertoevoer <sup>1)</sup>	Koud water of warm water <sup>2)</sup>	max. 60 °C
Vermogen	Couverts	12
Energieverbruik	Modus aan	0.10 W
	Modus uit	0.10 W

1) Sluit de slang aan op een kraan met 3/4"-schroefdraad.

2) Als het hete water door alternatieve, milieuvriendelijkere energiebronnen geproduceerd wordt (bijv. zonnepanelen en windenergie), gebruik dan een heetwatervoorziening om het energieverbruik te verminderen.

## Milieubescherming

Recycle de materialen met het symbool . Gooi de verpakking in een geschikte verzamelcontainer om het te recyclen.

Help om het milieu en de volksgezondheid te beschermen en recycle het afval van elektrische en elektronische apparaten. Gooi apparaten gemarkeerd

met het symbool  niet weg met het huishoudelijk afval. Breng het product naar het milieustation bij u in de buurt of neem contact op met de gemeente.

- Gooi het verpakkingsmateriaal op juiste wijze weg. Recycle de materialen met het symbool .

# Contents

Safety instructions	15	Daily use	21
Product description	17	Hints and tips	23
Control panel	17	Care and cleaning	24
Programmes	17	Troubleshooting	24
Options	19	Technical information	26
Before first use	19	Environment concerns	26

Subject to change without notice.

## Safety instructions

Before the installation and use of the appliance, carefully read the supplied instructions. The manufacturer is not responsible if an incorrect installation and use causes injuries and damages. Always keep the instructions with the appliance for future reference.

### Children and vulnerable people safety

 **Warning!** Risk of suffocation, injury or permanent disability.

- Do not let persons, children included, with reduced physical sensory, reduced mental functions or lack of experience and knowledge use the appliance. They must have supervision or instruction for the operation of the appliance by a person who is responsible for their safety.
- Do not let children play with the appliance.
- Keep all packaging away from children.
- Keep all detergents away from children.
- Keep children and pets away from the appliance door when it is open.

### Installation

- Remove all the packaging.
- Do not install or use a damaged appliance.
- Do not install or use the appliance where the temperature is less than 0 °C.
- Obey the installation instruction supplied with the appliance.
- Make sure that the appliance is installed below and adjacent to safe structures.

### Electrical connection

 **Warning!** Risk of fire and electrical shock.

- The appliance must be earthed.

- Make sure that the electrical information on the rating plate agrees with the power supply. If not, contact an electrician.
- Always use a correctly installed shockproof socket.
- Do not use multi-plug adapters and extension cables.
- Make sure not to cause damage to the mains plug and to the mains cable. Should the appliance power supply cable need to be replaced, this must be carried out by our Service Centre.
- Connect the mains plug to the mains socket only at the end of the installation. Make sure that there is access to the mains plug after the installation.
- Do not pull the mains cable to disconnect the appliance. Always pull the mains plug.
- Do not touch the mains cable or the mains plug with wet hands.
- This appliance complies with the E.E.C. Directives.

### Water connection

- Make sure not to cause damage to the water hoses.
- Before you connect the appliance to new pipes or pipes not used for a long time, let the water flow until it is clean.
- The first time you use the appliance, make sure that there is no leakage.
- The water inlet hose has a safety valve and a sheath with an inner mains cable.

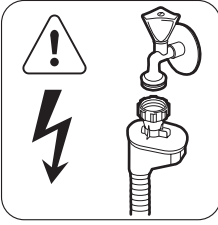

**Warning!** Dangerous voltage.

- If the water inlet hose is damaged, immediately disconnect the mains plug from the mains socket. Contact Service to replace the water inlet hose.

### Use

- This appliance is intended to be used in household and similar applications such as:
  - Staff kitchen areas in shops, offices and other working environments
  - Farm houses
  - By clients in hotels, motels and other residential type environments
  - Bed and breakfast type environments.

**Warning!** Risk of injury, burns, electrical shock or fire.

- Do not change the specification of this appliance.
- Put knives and cutlery with sharp points in the cutlery basket with the points down or in a horizontal position.
- Do not keep the appliance door open without supervision to prevent to fall on it.

- Do not sit or stand on the open door.
- Dishwasher detergents are dangerous. Obey the safety instructions on the detergent packaging.
- Do not drink and play with the water in the appliance.
- Do not remove the dishes from the appliance until the programme is completed. There can be detergent on the dishes.
- The appliance can release hot steam if you open the door while a programme operates.
- Do not put flammable products or items that are wet with flammable products in, near or on the appliance.
- Do not use water spray and steam to clean the appliance.

### Disposal

**Warning!** Risk of injury or suffocation.

- Disconnect the appliance from the mains supply.
- Cut off the mains cable and discard it.
- Remove the door catch to prevent children and pets to get closed in the appliance.

### Service

- Contact the Service to repair the appliance. We recommend only the use of original spare parts.
- When you contact the Service, ensure that you have the following information that is available on the rating plate.  
Model :  
PNC :  
Serial Number :



## Product description

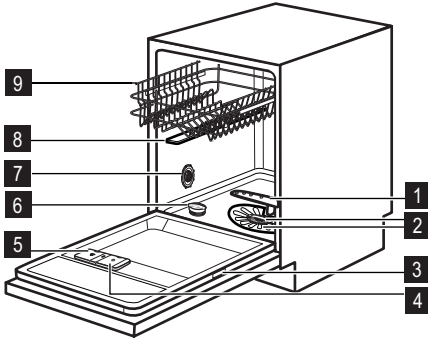

- 1** Lower spray arm
- 2** Filters
- 3** Rating plate
- 4** Rinse aid dispenser
- 5** Detergent dispenser
- 6** Salt container
- 7** Air vent
- 8** Upper spray arm
- 9** Upper basket

## Control panel

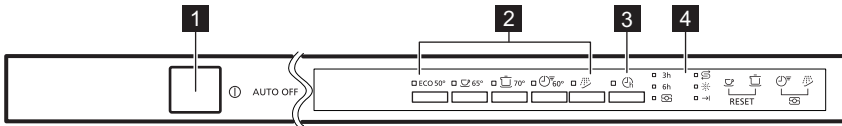





- 1** On/off button
- 2** Programme buttons
- 3** Delay start button
- 4** Indicators

Indicators	Description
3h	3 hours indicator.
6h	6 hours indicator.
	Multitab indicator.
	Salt indicator. It is always off while the programme operates.
	Rinse aid indicator. It is always off while the programme operates.
	End indicator.





## Programmes

Programme	Degree of soil Type of load	Programme phases	Options
ECO 50 <sup>o</sup> 1)	Normal soil Crockery and cutlery	Prewash Wash 50 °C Rinses Dry	Multitab

Programme	Degree of soil Type of load	Programme phases	Options
 65°	Normal soil Crockery and cutlery	Prewash Wash 65 °C Rinses Dry	Multitab
 70° <sup>2)</sup>	Heavy soil Crockery, cutlery, pots and pans	Prewash Wash 70 °C Rinses Dry	Multitab
 60° <sup>3)</sup>	Fresh soil Crockery and cutlery	Wash 60 °C Rinse	Multitab
 4)	All	Prewash	

- 1) With this programme you have the most efficient use of water and energy consumption for crockery and cutlery with normal soil. (This is the standard programme for test institutes).
- 2) This programme has a high temperature rinsing phase for better hygiene results. During the rinsing phase, the temperature stays at 70 °C for at least 10 minutes.
- 3) With this programme you can wash a load with fresh soil. It gives good washing results in a short time.
- 4) Use this programme to quickly rinse the dishes. This prevents the remaining food to bond on the dishes and bad odours to come out from the appliance.  
Do not use detergent with this programme.

## Consumption values

Programme <sup>1)</sup>	Duration (min)	Energy (kWh)	Water (l)
ECO 50°	195	0.92	10.2
 65°	90 - 110	1.4 - 1.5	17 - 19
 70°	150 - 160	1.4 - 1.6	13 - 14
 60°	30	0.9	9
	14	0.1	4

- 1) The pressure and the temperature of the water, the variations of the mains supply, the options and the quantity of dishes can change the values.

### Information for test institutes

For all the necessary information for test performance. send an email to:

**[info.test@dishwasher-production.com](mailto:info.test@dishwasher-production.com)**

Write down the product number (PNC) that is on the rating plate.

## Options

**i** Activate the Multitab option before you set a programme. You cannot activate the option while a programme operates.

### Multitab



Activate this option only when you use the combi detergent tablets.

This option deactivates the flow of rinse aid and salt.

The related indicators stay off.

The programme duration can increase.

### How to activate the Multitab option

1. Press and hold, at the same time, button  and button  until the Multitab indicator comes on.

**If you stop to use the combi detergent tablets, before you start to use separately detergent, rinse aid and dishwasher salt, do these steps:**

1. Set the water softener to the highest level.
2. Make sure that the salt container and the rinse aid dispenser are full.
3. Start the shortest programme with a rinsing phase, without detergent and without dishes.
4. Adjust the water softener to the water hardness in your area.
5. Adjust the released quantity of rinse aid.

### Acoustic signals











The acoustic signals operate when the appliance has a malfunction, when the adjustment of the level of the water softener occurs and when the programme is completed.

By default, the acoustic signals are on, but it is possible to deactivate them.







## Before first use

1. Make sure that the set level of the water softener agrees with the water hardness in your area. If not, adjust the water softener. Contact your local water authority to know the water hardness in your area.
2. Fill the salt container.
3. Fill the rinse aid dispenser.

### How to deactivate the acoustic signals

1. Press the on/off button to activate the appliance. Make sure that the appliance is in setting mode, refer to "Setting and starting a programme".
2. Press and hold, at the same time, button  and button  until the indicators of buttons **ECO**,  and  start to flash.
3. Press button .
  - The indicators of buttons **ECO** and  go off.
  - The indicator of button  continues to flash.
  - The indicator  comes on.
4. Press button . The indicator  goes off, the acoustic signals are deactivated.
5. Deactivate the appliance to confirm the setting.

### How to activate the acoustic signals

1. Refer to 'How to deactivate the acoustic signals', step (1) through (3).
2. Press button ,
  - The indicators of buttons **ECO** and  go off.
  - The indicator of button  continues to flash.
  - The indicator  is off.
3. Press button . The indicator  comes on, the acoustic signals are active.
4. Deactivate the appliance to confirm the setting.

4. Open the water tap.
5. Processing residues can stay in the appliance. Start a programme to remove them. Do not use detergent and do not load the baskets.







## Adjusting the water softener

German degrees (°dH)	Water hardness			Water softener adjustment Level
	French degrees (°fH)	mmol/l	Clarke degrees	
47 - 50	84 - 90	8.4 - 9.0	58 - 63	10
43 - 46	76 - 83	7.6 - 8.3	53 - 57	9
37 - 42	65 - 75	6.5 - 7.5	46 - 52	8
29 - 36	51 - 64	5.1 - 6.4	36 - 45	7
23 - 28	40 - 50	4.0 - 5.0	28 - 35	6
19 - 22	33 - 39	3.3 - 3.9	23 - 27	5 <sup>1)</sup>
15 - 18	26 - 32	2.6 - 3.2	18 - 22	4
11 - 14	19 - 25	1.9 - 2.5	13 - 17	3
4 - 10	7 - 18	0.7 - 1.8	5 - 12	2
< 4	< 7	< 0.7	< 5	1 <sup>2)</sup>

1) Factory position.

2) Do not use salt at this level.

### How to adjust the level of the water softener

- Press the on/off button to activate the appliance. Make sure that the appliance is in setting mode, refer to "Setting and starting a programme".
- Press and hold, at the same time, button  and button , until the indicators of buttons **ECO**,  and  start to flash.
- Press button **ECO**.
  - The indicators of buttons  and  go off.
  - The indicator of button **ECO** continues to flash.
  - The current setting of the water softener is indicated by intermittent acoustic signals and the number of flashes of the indicator .
    - E.g. 5 acoustic signals and 5 flashes + pause + 5 acoustic signals and 5 flashes = level 5.
- Press button **ECO** again and again to change the setting. Each time you press the button you select the next level.
- Deactivate the appliance to confirm the setting.

### Filling the salt container

 **Caution!** Water and salt can come out from the salt container when you fill it. Risk of corrosion. To prevent it, after you fill the salt container, start a programme.

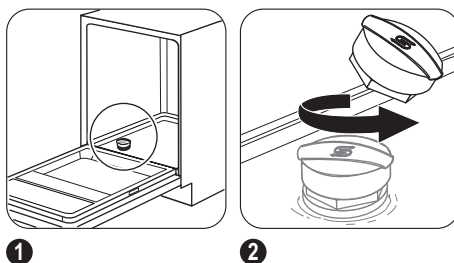

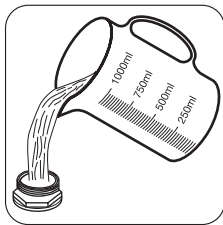

3

Put 1 litre of water in the salt container (only for the first time).



4

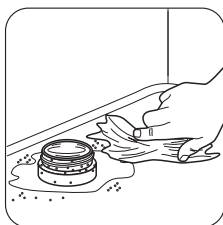

5

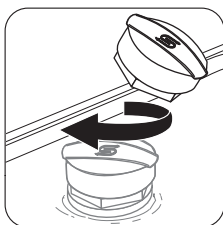

6

### Filling the rinse aid dispenser

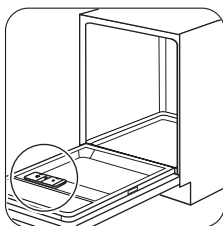

1



2

### Daily use

1. Open the water tap.
2. Press the on/off button to activate the appliance. Make sure that the appliance is in setting mode, refer to 'Setting and starting a programme'.
  - If the salt indicator is on, fill the salt container.
  - If the rinse aid indicator is on, fill the rinse aid dispenser.
3. Load the baskets.
4. Add the detergent.
5. Set and start the correct programme for the type of load and the degree of soil.
  - If you use the combi detergent tablets, activate the Multitab option.

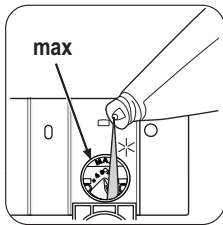

3



4

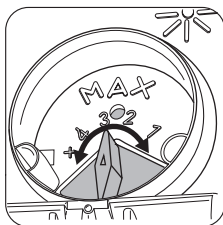

To adjust the released quantity of rinse aid, turn the selector between position 1 (lowest quantity) and position 4 (highest quantity).

## Using the detergent

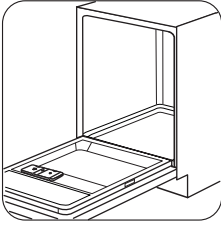

1

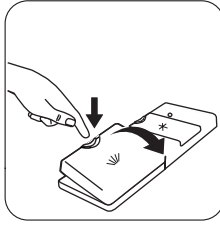

2

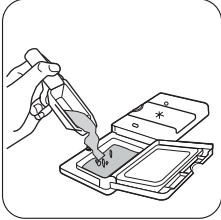

3

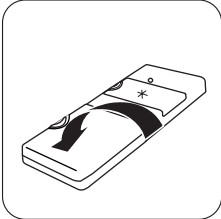
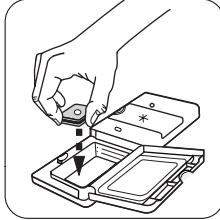

4

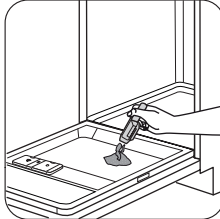

5

If the programme has a prewash phase, put a small quantity of detergent on the inner part of the appliance door.

## Setting and starting a programme

### Setting mode

For some settings it is necessary that the appliance is in setting mode.

The appliance is in setting mode when, after the activation, all the programme indicators come on.

If the control panel does not show this condition, press and hold, at the same time, button  and button

 until the appliance is in setting mode.

### Starting a programme without delay start

1. Open the water tap.

2. Press the on/off button to activate the appliance. Make sure that the appliance is in setting mode.
3. Press the button of the programme you want to set. The related programme indicator stays on while all the other programme indicators go off.
4. Close the appliance door, the programme starts.

### Starting a programme with delay start



1. Set the programme.
2. Press the delay start button again and again until the indicator of the number of hours you want to set comes on. You can set 3 or 6 hours.
  - The delay start indicator comes on.
3. Close the appliance door, the countdown starts.
  - When the countdown is completed, the programme starts.

### Opening the door while the appliance operates



If you open the door, the appliance stops. When you close the door, the appliance continues from the point of interruption.

### Cancelling the delay start while the countdown operates

When you cancel the delay start, also the programme is cancelled.

1. Press and hold, at the same time, button  and button  until all the programme indicators come on.
2. Set the programme again.

### Cancelling the programme

1. Press and hold, at the same time, button  and button  until all the programme indicators come on.

 Make sure that there is detergent in the detergent dispenser before you start a new programme.

### At the end of the programme

The indicator  comes on.

1. Press the on/off button to deactivate the appliance.
2. Close the water tap.

 If you do not press the on/off button, the AUTO OFF function automatically deactivates the appliance a few minutes after the end of the programme. This helps to decrease the energy consumption,

### Important

- Let the dishes become cold before you remove them from the appliance. Hot dishes can be easily damaged.

## Hints and tips

---

### The water softener

Hard water contains a high quantity of minerals that can cause damage to the appliance and bad washing results. The water softener neutralises these minerals. The dishwasher salt keeps the water softener clean and in good conditions. It is important to set the right level of the water softener. This makes sure that the water softener uses the correct quantity of dishwasher salt and water.

### Using salt, rinse aid and detergent

- Only use salt, rinse aid and detergent for dishwasher. Other products can cause damage to the appliance.
- The rinse aid helps, during the last rinsing phase, to dry the dishes without streaks and stains.
- Combi detergent tablets contain detergent, rinse aid and other added agents. Be sure that these tablets are applicable to the water hardness in your area. Refer to the instructions on the packaging of the products.
- Detergent tablets do not fully dissolve with short programmes. To prevent detergent residues on the tableware, we recommend that you use the tablets with long programmes.

 Do not use more than the correct quantity of detergent. Refer to the instructions on the detergent packaging.

### Loading the baskets

 Refer to the supplied leaflet with examples of the load of the baskets.

- Only use the appliance to wash items that are dishwasher-safe.

- First remove the items from the lower basket, then from the upper basket.
- There can be water on the sides and on the door of the appliance. Stainless steel becomes cool more quickly than the dishes.

- Do not put in the appliance items made of wood, horn, aluminium, pewter and copper.
- Do not put in the appliance items that can absorb water (sponges, household cloths).
- Remove remaining food from the items.
- To remove easily remaining burned food, soak pots and pans in water before you put them in the appliance.
- Put hollow items (cups, glasses and pans) with the opening down.
- Make sure that cutlery and dishes do not bond together. Mix spoons with other cutlery.
- Make sure that glasses do not touch other glasses.
- Put the small items in the cutlery basket.
- Put the light items in the upper basket. Make sure that they do not move.
- Make sure that the spray arms can move freely before you start a programme.

### Before starting a programme

#### Make sure that:

- The filters are clean and correctly installed.
- The spray arms are not clogged.
- The position of the items in the baskets is correct.
- The programme is applicable for the type of load and for the degree of soil.
- The correct quantity of detergent is used.
- There is dishwasher salt and rinse aid (unless you use combi detergent tablets).
- The cap of the salt container is tight.

## Care and cleaning

**Warning!** Before maintenance, deactivate the appliance and disconnect the mains plug from the mains socket.

**i** Dirty filters and clogged spray arms decrease the washing results.

Make a check regularly and, if necessary, clean them.

### Cleaning the filters

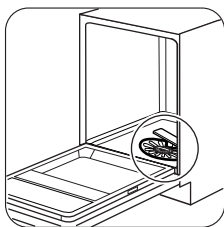

**1**

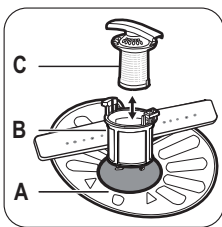

**2**

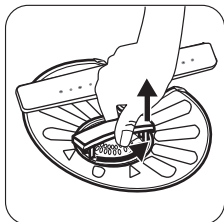

**3**

To remove filters (B) and (C), turn the handle counterclockwise and remove. Pull apart filter (B) and (C). Wash the filters with water.

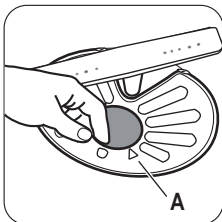

**4**

Remove filter (A). Wash the filter with water.

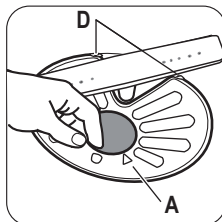

**5**

Before you put the filter (A) back, make sure that there are no residues of food or soil in or around the edge of the sump. Make sure that filter (A) is correctly positioned under the 2 guides (D).

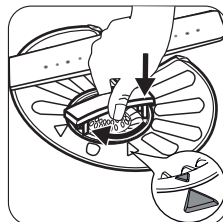

**6**

Assemble filters (B) and (C). Put them back in filter (A). Turn the handle clockwise until it locks.

**i** An incorrect position of the filters can cause bad washing results and damage to the appliance.

### Cleaning the spray arms

Do not remove the spray arms.

If the holes in the spray arms are clogged, remove remaining parts of soil with a thin pointed object.

### External cleaning

Clean the appliance with a moist soft cloth.

Only use neutral detergents. Do not use abrasive products, abrasive cleaning pads or solvents.

### Internal cleaning

If you regularly use short duration programmes, these can leave deposits of grease and limescale inside the appliance.

To prevent this, we recommend to run long duration programmes at least 2 times per month.

## Troubleshooting

The appliance does not start or it stops during operation.

Before you contact the Service, refer to the information that follows for a solution to the problem.

**With some problems, different indicators flash continuously or intermittently at the same time to show an alarm code.**



Alarm code	Problem
<ul style="list-style-type: none"> <li>The indicator of the set programme flashes continuously.</li> <li>The indicator →  flashes 1 time intermittently.</li> </ul>	The appliance does not fill with water.
<ul style="list-style-type: none"> <li>The indicator of the set programme flashes continuously.</li> <li>The indicator →  flashes 2 times intermittently.</li> </ul>	The appliance does not drain the water.
<ul style="list-style-type: none"> <li>The indicator of the set programme flashes continuously.</li> <li>The indicator →  flashes 3 times intermittently.</li> </ul>	The anti-flood device is on.

 **Warning!** Deactivate the appliance before you do the checks.

Problem	Possible solution
You cannot activate the appliance.	Make sure that the mains plug is connected to the mains socket.
	Make sure that there is not a damaged fuse in the fuse box.
The programme does not start.	Make sure that the appliance door is closed.
	If the delay start is set, cancel the setting or wait for the end of the countdown.
The appliance does not fill with water.	Make sure that the water tap is open.
	Make sure that the pressure of the water supply is not too low. For this information, contact your local water authority.
	Make sure that the water tap is not clogged.
	Make sure that the filter in the inlet hose is not clogged.
	Make sure that the inlet hose has no kinks or bends.
The appliance does not drain the water.	Make sure that the sink spigot is not clogged.
	Make sure that the drain hose has no kinks or bends.
The anti-flood device is on.	Close the water tap and contact the Service.

After the checks are completed, activate the appliance. The programme continues from the point of interruption.

If the problem occurs again, contact the Service.

If other alarm codes appear, contact the Service.

### **If the washing and drying results are not satisfactory**

#### **Whitish streaks or bluish layers on glasses and dishes**

- The released quantity of rinse aid is too much. Adjust the rinse aid selector to a lower position.
- The quantity of detergent is too much.

### Stains and dry water drops on glasses and dishes

- The released quantity of rinse aid is not sufficient. Adjust the rinse aid selector to a higher position.
- The quality of the detergent can be the cause.











### Dishes are wet

- The programme is without a drying phase or with a low temperature drying phase.
- The rinse aid dispenser is empty.
- The quality of the rinse aid can be the cause.
- The quality of the combi detergent tablets can be the cause. Try a different brand or activate the rinse aid dispenser and use rinse aid together with the combi detergent tablets.

 Refer to 'HINTS AND TIPS' for other possible causes.

### How to activate the rinse aid dispenser

1. Press the on/off button to activate the appliance. Make sure that the appliance is in setting mode, refer to "Setting and starting a programme".

2. Press and hold, at the same time, button  and button  until the indicators of buttons **ECO**,  and  start to flash.
3. Press button .
  - The indicators of buttons **ECO** and  go off.
  - The indicator of button  continues to flash.
  - The indicator  is off.
4. Press button . The indicator  comes on. The rinse aid dispenser is activated.
5. Press the on/off button to deactivate the appliance and to confirm the setting.
6. Adjust the released quantity of rinse aid.
7. Fill the rinse aid dispenser.



## Technical information

Dimensions	Width / Height / Depth (mm)	596 / 818 - 898 / 550
Electrical connection	Refer to the rating plate.	
	Voltage	220-240 V
	Frequency	50 Hz
Water supply pressure	Min. / max. (bar / MPa)	(0.5 / 0.05) / (8 / 0.8)
Water supply <sup>1)</sup>	Cold water or hot water <sup>2)</sup>	max. 60 °C
Capacity	Place settings	12
Power consumption	Left-on mode	0.10 W
	Off-mode	0.10 W

1) Connect the water inlet hose to a water tap with a 3/4" thread.

2) If the hot water comes from alternative sources of energy, (e.g. solar panels, aeolian energy), use the hot water supply to decrease energy consumption.

## Environment concerns

Recycle the materials with the symbol . Put the packaging in applicable containers to recycle it. Help protect the environment and human health and to recycle waste of electrical and electronic appliances. Do not dispose appliances marked with the symbol .

with the household waste. Return the product to your local recycling facility or contact your municipal office.

- Discard correctly the packaging material. Recycle the materials with the symbol .

# Sommaire

Instructions de sécurité	27	Utilisation quotidienne	33
Description de l'appareil	29	Conseils	35
Bandeau de commande	29	Entretien et nettoyage	36
Programmes	30	En cas d'anomalie de fonctionnement	37
Options	31	Caractéristiques techniques	39
Avant la première utilisation	32	En matière de protection de l'environnement	39

Sous réserve de modifications.



## Instructions de sécurité

Avant d'installer et d'utiliser cet appareil, lisez soigneusement les instructions fournies. Le fabricant ne peut être tenu pour responsable des dommages et blessures liés à une mauvaise installation ou utilisation. Conservez toujours cette notice avec votre appareil pour vous y référer ultérieurement.

### Sécurité des enfants et des personnes vulnérables



**Avertissement** Risque d'asphyxie, de blessure ou d'invalidité permanente.

- Cet appareil n'est pas destiné à être utilisé par des enfants ou des personnes dont les capacités physiques, sensorielles ou mentales, ou le manque d'expérience et de connaissance les empêchent d'utiliser l'appareil sans risque lorsqu'ils sont sans surveillance ou en l'absence d'instruction d'une personne responsable qui puisse leur assurer une utilisation de l'appareil sans danger.
- Ne laissez pas les enfants jouer avec l'appareil.
- Ne laissez pas les emballages à la portée des enfants.
- Ne laissez pas les détergents à la portée des enfants.
- Tenez les enfants et les animaux éloignés de la porte de l'appareil lorsque celle-ci est ouverte.

### Installation

- Retirez l'intégralité de l'emballage.
- N'installez pas et ne branchez pas un appareil endommagé.
- N'installez pas l'appareil ou ne l'utilisez pas dans un endroit où la température ambiante est inférieure à 0 °C.
- Suivez scrupuleusement les instructions d'installation fournies avec l'appareil.

- Vérifiez que l'appareil est installé sous et à proximité de structures sûres.

### Branchement électrique



**Avertissement** Risque d'incendie ou d'électrocution.

- L'appareil doit être relié à la terre.
- Vérifiez que les données électriques figurant sur la plaque signalétique correspondent à celles de votre réseau. Si ce n'est pas le cas, contactez un électricien.
- Utilisez toujours une prise de courant de sécurité correctement installée.
- N'utilisez pas d'adaptateurs multiprises ni de rallonges.
- Veillez à ne pas endommager la fiche secteur ni le câble d'alimentation. Le remplacement du cordon d'alimentation de l'appareil doit être effectué par notre service après-vente.
- Ne connectez la fiche d'alimentation à la prise de courant qu'à la fin de l'installation. Assurez-vous que la prise de courant est accessible une fois l'appareil installé.
- Ne tirez jamais sur le câble d'alimentation électrique pour débrancher l'appareil. Tirez toujours sur la prise.
- Ne touchez jamais le câble d'alimentation ou la prise avec des mains mouillées.
- Cet appareil est conforme aux directives CEE.

### Raccordement à l'arrivée d'eau

- Veillez à ne pas endommager les tuyaux de circulation d'eau.

- Avant de brancher l'appareil à des tuyaux neufs ou n'ayant pas servi depuis longtemps, laissez couler l'eau jusqu'à ce qu'elle soit propre.
- Avant d'utiliser l'appareil pour la première fois, assurez-vous de l'absence de fuites.
- Le tuyau d'arrivée d'eau comporte une vanne de sécurité et une gaine avec un câble d'alimentation intérieur.

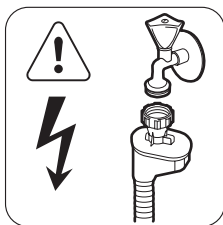

**⚠ Avertissement Tension dangereuse.**

- Si le tuyau d'arrivée d'eau est endommagé, débranchez immédiatement la fiche de la prise secteur. Contactez le service après-vente pour remplacer le tuyau d'arrivée d'eau.

### Utilisation

- Cet appareil est conçu uniquement pour un usage domestique et des situations telles que :
  - Cuisines réservées aux employés dans des magasins, bureaux et autres lieux de travail
  - Bâtiments de ferme
  - Pour une utilisation privée, par les clients, dans des hôtels et autres lieux de séjour
  - En chambre d'hôte.

**⚠ Avertissement Risque de blessures, de brûlures, d'électrocution ou d'incendie.**

- Ne modifiez pas les caractéristiques de cet appareil.
- Placez les couteaux et les couverts avec des bouts pointus dans le panier à couverts avec les pointes tournées vers le bas ou en position horizontale.
- Ne laissez pas la porte de l'appareil ouverte sans surveillance pour éviter tout risque de chute.

- Ne montez pas sur le hublot ouvert de votre appareil ; ne vous asseyez pas dessus.
- Les produits de lavage pour lave-vaisselle sont dangereux. Suivez les consignes de sécurité figurant sur l'emballage du produit de lavage.
- Ne buvez pas l'eau de l'appareil ; ne jouez pas avec.
- N'enlevez pas la vaisselle de l'appareil avant la fin du programme. Il peut rester du produit de lavage sur la vaisselle.
- De la vapeur chaude peut s'échapper de l'appareil si vous ouvrez la porte pendant le déroulement d'un programme.
- Ne placez pas de produits inflammables ou d'éléments imbibés de produits inflammables à l'intérieur ou à proximité de l'appareil, ni sur celui-ci.
- Ne pulvérisez pas d'eau ni de vapeur pour nettoyer l'appareil.

### Mise au rebut

**⚠ Avertissement Risque de blessure ou d'asphyxie.**

- Débranchez l'appareil de l'alimentation électrique.
- Coupez le câble d'alimentation au ras de l'appareil et mettez-le au rebut.
- Retirez le dispositif de verrouillage de la porte pour empêcher les enfants et les animaux de s'enfermer dans l'appareil.

### Maintenance

- Contactez le service après-vente pour faire réparer l'appareil. N'utilisez que des pièces de rechange d'origine.
- Lorsque vous contactez le service, assurez-vous de disposer des informations suivantes (qui se trouvent sur la plaque signalétique).

Modèle :

PNC :

Numéro de série :

## Description de l'appareil

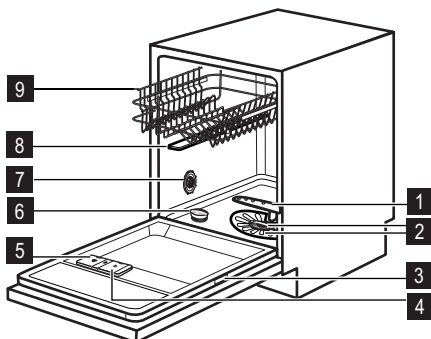

- 1 Bras d'aspersion inférieur
- 2 Filtres
- 3 Plaque signalétique
- 4 Distributeur de liquide de rinçage
- 5 Distributeur de produit de lavage
- 6 Réservoir de sel régénérant
- 7 Fente d'aération
- 8 Bras d'aspersion supérieur
- 9 Panier supérieur



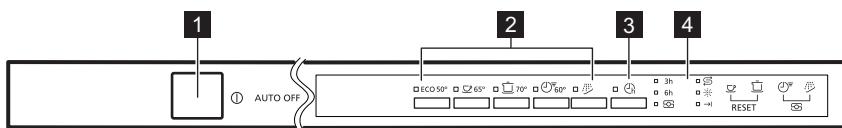

## Bandeau de commande



- 1 Touche Marche/Arrêt
- 2 Touches de programme
- 3 Touche Départ différé
- 4 Voyants

Voyants	Description
3h	Voyant 3 heures.
6h	Voyant 6 heures.
	Voyant Multitab.
	Voyant du réservoir de sel régénérant. Ce voyant est toujours éteint pendant le déroulement du programme.
	Voyant du réservoir de liquide de rinçage. Ce voyant est toujours éteint pendant le déroulement du programme.
	Voyant de fin.

## Programmes

Programme	Degré de salissure Type de vaisselle	Phases du programme	Options
ECO 50° <sup>1)</sup>	Normalement sale Vaisselle et couverts	Prélavage Lavage à 50 °C Rinçages Séchage	Multitab
 65°	Normalement sale Vaisselle et couverts	Prélavage Lavage à 65 °C Rinçages Séchage	Multitab
 70° <sup>2)</sup>	Très sale Vaisselle, couverts, plats et casseroles	Prélavage Lavage à 70 °C Rinçages Séchage	Multitab
 60° <sup>3)</sup>	Vaisselle fraîchement salie Vaisselle et couverts	Lavage à 60 °C Rinçage	Multitab
 4)	Tous	Prélavage	

1) Ce programme vous permet d'optimiser votre consommation d'eau et d'énergie pour la vaisselle et les couverts normalement sales. (Il s'agit du programme standard pour les instituts de tests.)





2) Ce programme comprend une phase de rinçage à haute température, pour des résultats plus hygiéniques. Au cours de la phase de rinçage, la température reste à 70 °C pendant au moins 10 minutes.

3) Ce programme permet de laver une charge de vaisselle fraîchement salie. Il offre de bons résultats de lavage en peu de temps.

4) Ce programme permet un rinçage rapide. Cela empêche les restes de nourriture de coller sur la vaisselle et évite les mauvaises odeurs.

N'utilisez pas de produit de lavage avec ce programme.

## Valeurs de consommation

Programme <sup>1)</sup>	Durée (min)	Consommation électrique (kWh)	Eau (l)
ECO 50°	195	0.92	10.2
 65°	90 - 110	1.4 - 1.5	17 - 19
 70°	150 - 160	1.4 - 1.6	13 - 14
 60°	30	0.9	9
	14	0.1	4

1) Les valeurs de consommation peuvent changer en fonction de la pression et de la température de l'eau, des variations de l'alimentation électrique, de la quantité de vaisselle chargée ainsi que des options sélectionnées.

## Informations pour les instituts de test

Pour toute information relative aux performances de test, envoyez un courrier électronique à l'adresse :

**info.test@dishwasher-production.com**

Notez le numéro du produit (PNC) situé sur la plaque signalétique.

## Options



**i** Activez l'option Multitab avant de sélectionner un programme. Vous ne pouvez pas activer cette option pendant le déroulement d'un programme.

### Multitab

Activez cette option uniquement si vous utilisez des pastilles de détergent multifonctions. Cette option désactive le débit du liquide de rinçage et du sel régénérant. Les voyants correspondants restent éteints.

La durée du programme peut augmenter.

### Comment activer l'option Multitab

1. Appuyez simultanément sur les touches  et  jusqu'à ce que le voyant Multitab s'allume.

**Si vous cessez d'utiliser des pastilles de détergent multifonctions, avant de commencer à utiliser à la fois du produit de lavage, du liquide de rinçage et du sel régénérant, effectuez ces étapes :**

1. Réglez l'adoucisseur d'eau au niveau maximal.
2. Assurez-vous que le réservoir de sel régénérant et le distributeur de liquide de rinçage sont pleins.
3. Démarrez le programme le plus court par une phase de rinçage, sans produit de lavage ni vaisselle.
4. Réglez l'adoucisseur d'eau en fonction de la dureté de l'eau de votre région.
5. Ajustez la quantité de liquide de rinçage libérée.











### Signaux sonores

Les signaux sonores retentissent en cas de dysfonctionnement de l'appareil, lors de l'ajustement du niveau de l'adoucisseur d'eau et à la fin du programme. Par défaut, les signaux sonores sont activés, mais il est possible de les désactiver.







### Comment désactiver les signaux sonores

1. Appuyez sur la touche Marche/Arrêt pour allumer l'appareil. Assurez-vous que l'appareil est en mode

Programmation ; reportez-vous au chapitre « Réglage et départ d'un programme ».

2. Appuyez simultanément sur les touches  et  et maintenez-les enfoncées jusqu'à ce que les voyants des touches **ECO**,  et  commencent à clignoter.
3. Appuyez sur la touche .
  - Les voyants **ECO** et  s'éteignent.
  - Le voyant de la touche  continue à clignoter.
  - Le voyant  s'allume.
4. Appuyez sur la touche . Le voyant  s'éteint, les signaux sonores sont désactivés.
5. Éteignez l'appareil pour confirmer le réglage.

### Comment activer les signaux sonores

1. Reportez-vous au chapitre « Comment désactiver les signaux sonores », étapes (1) à (3).
2. Appuyez sur la touche .
  - Les voyants **ECO** et  s'éteignent.
  - Le voyant de la touche  continue à clignoter.
  - Le voyant  est éteint.
3. Appuyez sur la touche . Le voyant  s'allume, les signaux sonores sont activés.
4. Éteignez l'appareil pour confirmer le réglage.

## Avant la première utilisation

1. Assurez-vous que le niveau réglé pour l'adoucisseur d'eau correspond à la dureté de l'eau de votre région. Dans le cas contraire, réglez le niveau de l'adoucisseur d'eau. Contactez votre compagnie des eaux pour connaître la dureté de l'eau de votre région.
2. Remplissez le réservoir de sel régénérant.
3. Remplissez le distributeur de liquide de rinçage.
4. Ouvrez le robinet d'eau.
5. Des résidus du processus de fabrication peuvent subsister dans l'appareil. Démarrez un programme pour les évacuer. N'utilisez pas de produit de lavage et ne chargez pas les paniers.







### Réglage de l'adoucisseur d'eau

Dureté de l'eau				Réglage de l'adoucisseur d'eau
Degrés allemands (°dH)	Degrés français (°fH)	mmol/l	Degrés Clarke	Niveau
47 - 50	84 - 90	8.4 - 9.0	58 - 63	10
43 - 46	76 - 83	7.6 - 8.3	53 - 57	9
37 - 42	65 - 75	6.5 - 7.5	46 - 52	8
29 - 36	51 - 64	5.1 - 6.4	36 - 45	7
23 - 28	40 - 50	4.0 - 5.0	28 - 35	6
19 - 22	33 - 39	3.3 - 3.9	23 - 27	5 <sup>1)</sup>
15 - 18	26 - 32	2.6 - 3.2	18 - 22	4
11 - 14	19 - 25	1.9 - 2.5	13 - 17	3
4 - 10	7 - 18	0.7 - 1.8	5 - 12	2
< 4	< 7	< 0.7	< 5	1 <sup>2)</sup>

1) Réglage d'usine.

2) N'utilisez pas de sel à ce niveau.

### Comment régler le niveau de l'adoucisseur d'eau

1. Appuyez sur la touche Marche/Arrêt pour allumer l'appareil. Assurez-vous que l'appareil est en mode Programmation ; reportez-vous au chapitre « Réglage et départ d'un programme ».
2. Appuyez simultanément sur les touches  et  et maintenez-les enfoncées jusqu'à ce que les voyants des touches **ECO**,  et  commencent à clignoter.
3. Appuyez sur la touche **ECO**.
  - Les voyants  et  s'éteignent.
- Le voyant de la touche **ECO** continue à clignoter.
- Le réglage actuel de l'adoucisseur d'eau est indiqué par des signaux sonores intermittents et le nombre de clignotements du voyant .
  - Par exemple : 5 signaux sonores et 5 clignotements + pause + 5 signaux sonores et 5 clignotements = niveau 5.
4. Appuyez sur la touche **ECO** à plusieurs reprises pour modifier le réglage. Chaque appui sur la touche fait passer au niveau suivant.
5. Éteignez l'appareil pour confirmer le réglage.



## Remplissage du réservoir de sel régénérant

**!** Attention De l'eau Risque de corrosion. Afin d'éviter cela, après avoir rempli le réservoir de sel régénérant, démarrez un programme.

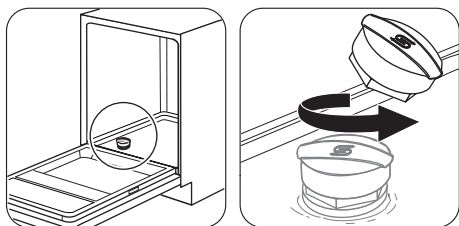

1

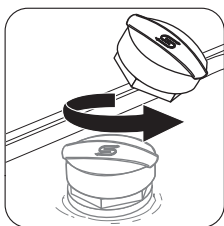

2

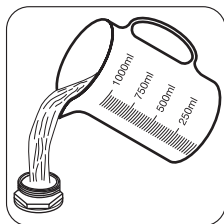

3

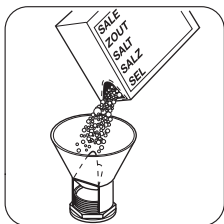

4

Mettez 1 litre d'eau dans le réservoir de sel régénérant (uniquement la première fois).

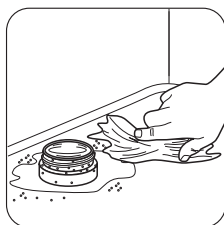

5

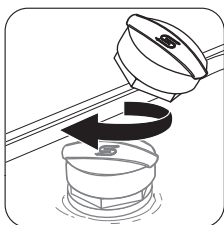

6

## Utilisation quotidienne

1. Ouvrez le robinet d'eau.
2. Appuyez sur la touche Marche/Arrêt pour allumer l'appareil. Assurez-vous que l'appareil est en mode Programmation ; reportez-vous au chapitre « Réglage et départ d'un programme ».
  - Si le voyant du réservoir de sel régénérant est allumé, remplissez le réservoir.

## Remplissage du distributeur de liquide de rinçage

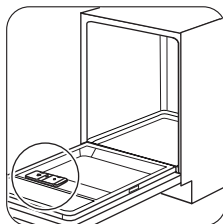

1

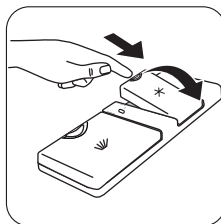

2

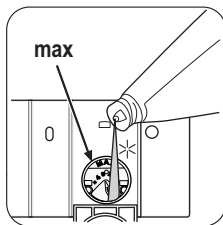

3



4

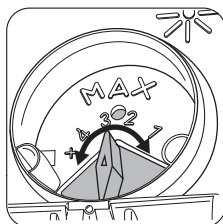

Pour régler la quantité de liquide de rinçage libérée, tournez le sélecteur entre la position 1 (quantité minimale) et la position 4 (quantité maximale).

3. Chargez les paniers.
4. Ajoutez du produit de lavage.
  - Si vous utilisez des pastilles de détergent multifonctions, activez l'option Multitab.

5. Réglez et lancez le programme adapté au type de vaisselle et au degré de salissure.

### Utilisation du produit de lavage

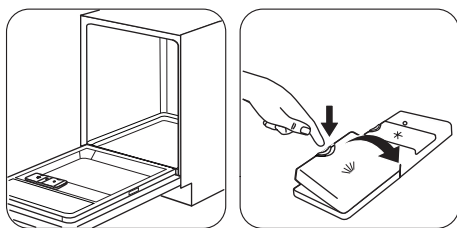

1

2

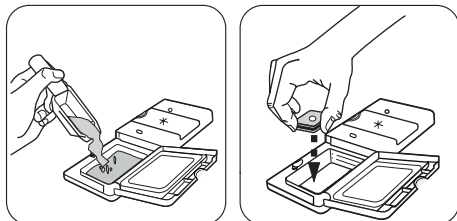

3

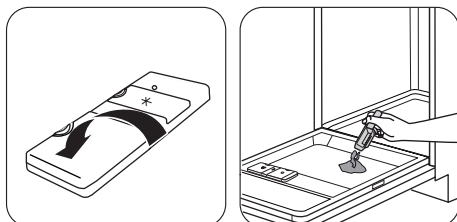

4

5

Si le programme comporte une phase de pré-lavage, versez une petite quantité de produit de lavage à l'intérieur de la porte de l'appareil.

### Réglage et départ d'un programme

#### Mode Programmation

Certains réglages nécessitent que l'appareil soit en mode Programmation.

L'appareil se trouve en mode Programmation lorsque, après sa mise en marche, tous les voyants de programme s'allument.

Si le bandeau de commande ne présente pas ces conditions, maintenez simultanément les touches  et

 enfoncées jusqu'à ce que l'appareil se mette en mode Programmation.

#### Démarrage d'un programme sans départ différé

1. Ouvrez le robinet d'eau.
2. Appuyez sur la touche Marche/Arrêt pour allumer l'appareil. Assurez-vous que l'appareil est en mode Programmation.
3. Appuyez sur la touche du programme voulu. Le voyant correspondant reste allumé tandis que tous les autres voyants de programme s'éteignent.
4. Fermez la porte de l'appareil ; le programme démarre.

#### Démarrage d'un programme avec départ différé



1. Sélectionnez le programme.
2. Appuyez sur la touche de départ différé à plusieurs reprises jusqu'à ce que le voyant correspondant au nombre d'heures souhaité s'allume. Vous pouvez choisir 3 ou 6 heures.
  - Le voyant Départ différé s'allume.
3. Fermez la porte de l'appareil ; le décompte démarre.
  - Lorsque le décompte est terminé, le programme démarre.

#### Ouverture de la porte au cours du fonctionnement de l'appareil



Si vous ouvrez la porte, l'appareil s'arrête. Lorsque vous refermez la porte, l'appareil reprend là où il a été interrompu.

#### Annulation du départ différé au cours du décompte

En annulant le départ différé, vous annulez également le programme.

1. Appuyez simultanément sur les touches  et  jusqu'à ce que les voyants de programme s'allument.
2. Sélectionnez à nouveau le programme.

#### Annulation du programme

1. Appuyez simultanément sur les touches  et  jusqu'à ce que les voyants de programme s'allument.

 Assurez-vous que le distributeur de produit de lavage n'est pas vide avant de démarrer un nouveau programme de lavage.

### À la fin du programme

Le voyant →| s'allume.

1. Appuyez sur la touche Marche/Arrêt pour éteindre l'appareil.
2. Fermez le robinet d'eau.

 Si vous n'appuyez pas sur la touche Marche/Arrêt, la fonction AUTO OFF éteint automatiquement l'appareil au bout de quelques minutes après la fin du programme.

## Conseils

### Adoucisseur d'eau

L'eau dure contient une grande quantité de minéraux pouvant endommager l'appareil et donner de mauvais résultats de lavage. L'adoucisseur d'eau neutralise ces minéraux.

Le sel régénérant préserve la propreté et le bon état de l'adoucisseur d'eau. Il est important de régler l'adoucisseur d'eau sur un niveau adéquat. Cela garantit que l'adoucisseur d'eau utilise la quantité correcte de sel régénérant et d'eau.

### Utilisation de sel régénérant, de liquide de rinçage et de produit de lavage

- Utilisez uniquement du sel régénérant, du liquide de rinçage et du produit de lavage conçus pour les lave-vaisselle. D'autres produits peuvent endommager l'appareil.
- Lors de la dernière phase de rinçage, le liquide de rinçage permet de sécher la vaisselle sans laisser de traînées ni de taches.
- Les pastilles de détergent multifonctions contiennent du produit de lavage, du liquide de rinçage et d'autres adjuvants. Assurez-vous que ces pastilles sont adaptées à la dureté de l'eau de votre région. Reportez-vous aux instructions figurant sur l'emballage de ces produits.
- Les tablettes de détergent ne se dissolvent pas complètement durant les programmes courts. Pour éviter que des résidus de produit de lavage ne se déposent sur la vaisselle, nous recommandons d'utiliser des pastilles de détergent avec des programmes longs.

Cela permet de diminuer la consommation d'énergie.

### Important

- Attendez que la vaisselle refroidisse avant de la retirer du lave-vaisselle. La vaisselle encore chaude est sensible aux chocs.
- Déchargez d'abord le panier inférieur, puis le panier supérieur.
- Les côtés et la porte de l'appareil peuvent être mouillés. L'acier inoxydable refroidit plus rapidement que la vaisselle.

 N'utilisez que la quantité nécessaire de produit de lavage. Reportez-vous aux instructions figurant sur l'emballage du produit de lavage.

### Chargement des paniers

 Reportez-vous à la brochure fournie pour consulter des exemples de charge des paniers.

- Utilisez uniquement cet appareil pour laver des articles qui peuvent passer au lave-vaisselle.
- Ne mettez pas dans le lave-vaisselle des articles en bois, en corne, en aluminium, en étain et en cuivre.
- Ne placez pas dans l'appareil des objets pouvant absorber l'eau (éponges, chiffons de nettoyage).
- Enlevez les restes d'aliments sur les articles.
- Pour retirer facilement les résidus d'aliments brûlés, faites tremper les plats et les casseroles dans l'eau avant de les placer dans l'appareil.
- Chargez les articles creux (tasses, verres et casseroles) en les retournant.
- La vaisselle et les couverts ne doivent pas être insérés les uns dans les autres ni se chevaucher. Mélangez les cuillères avec d'autres couverts.
- Vérifiez que les verres ne se touchent pas pour éviter qu'ils ne se brisent.
- Placez les petits articles dans le panier à couverts.
- Placez les articles légers dans le panier supérieur. Disposez-les de façon à ce qu'ils ne puissent pas se retourner.
- Assurez-vous que les bras d'aspersion tournent librement avant de lancer un programme.

## Avant le démarrage d'un programme

### Assurez-vous que :

- Les filtres sont propres et correctement installés.
- Les bras d'aspersion ne sont pas obstrués.
- La vaisselle est bien positionnée dans les paniers.
- Le programme est adapté au type de vaisselle et au degré de salissure.

- Vous utilisez la bonne quantité de produit de lavage.
- Vous avez utilisé du sel régénérant et du liquide de rinçage (sauf si vous utilisez des pastilles de détergent multifonctions).
- Le bouchon du réservoir de sel régénérant est vissé.

## Entretien et nettoyage

**!** **Avertissement** Avant toute opération d'entretien, éteignez l'appareil et débranchez la prise secteur.

**i** Les filtres sales et les bras d'aspersion obstrués diminuent les résultats de lavage.

Contrôlez-les régulièrement et nettoyez-les si nécessaire.

### Nettoyage des filtres

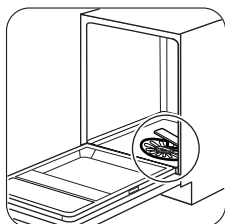

**1**

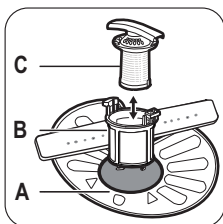

**2**

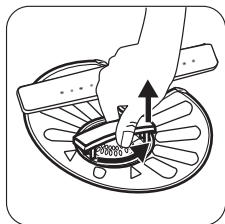

**3**

Pour retirer les filtres (B) et (C), tournez la poignée vers la gauche et enlevez-la. Démontez les filtres (B) et (C). Lavez les filtres à l'eau courante.

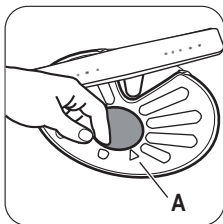

**4**

Retirez le filtre (A). Lavez le filtre à l'eau courante.

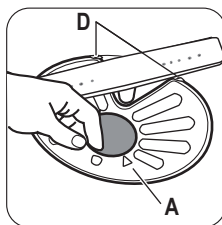

**5**

Avant de remettre le filtre (A) en place, assurez-vous qu'il ne reste aucun résidu alimentaire ni salissure à l'intérieur ou autour du bord du collecteur d'eau.

Assurez-vous que le filtre (A) est correctement positionné, sous les 2 guides (D).

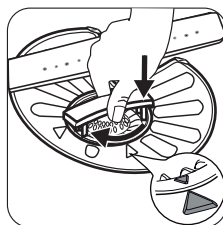

**6**

Remontez les filtres (B) et (C). Remettez-les en place dans le filtre (A). Tournez la poignée vers la droite jusqu'à la butée.

**i** Une position incorrecte des filtres peut donner de mauvais résultats de lavage et endommager l'appareil.

### Nettoyage des bras d'aspersion

Ne retirez pas les bras d'aspersion.

Si des résidus ont bouché les orifices des bras d'aspersion, éliminez ceux-ci à l'aide d'un objet fin et pointu.

### Nettoyage extérieur

Nettoyez l'appareil avec un chiffon doux humide.

Utilisez uniquement des produits de lavage neutres.

N'utilisez pas de produits abrasifs, de tampons à récurer ni de solvants.

## Nettoyage intérieur

Si vous utilisez régulièrement des programmes de courte durée, des dépôts de graisse et des dépôts calcaires peuvent se former à l'intérieur de l'appareil.

Pour éviter cela, nous recommandons de lancer un programme long au moins 2 fois par mois.

## En cas d'anomalie de fonctionnement

L'appareil ne démarre pas ou s'arrête en cours de programme.

Veillez vous reporter aux informations suivantes avant de contacter le service après-vente pour résoudre un problème.

**Pour certaines anomalies, différents voyants clignotent simultanément de façon continue ou intermittente pour indiquer un code d'alarme.**

Code d'alarme	Problème
<ul style="list-style-type: none"><li>Le voyant du programme sélectionné clignote de façon continue.</li><li>Le voyant →  clignote 1 fois, de façon intermittente.</li></ul>	L'appareil ne se remplit pas d'eau.
<ul style="list-style-type: none"><li>Le voyant du programme sélectionné clignote de façon continue.</li><li>Le voyant →  clignote 2 fois, de façon intermittente.</li></ul>	L'appareil ne vidange pas l'eau.
<ul style="list-style-type: none"><li>Le voyant du programme sélectionné clignote de façon continue.</li><li>Le voyant →  clignote 3 fois, de façon intermittente.</li></ul>	Le système de sécurité anti-débordement s'est déclenché.



**Avertissement** Éteignez l'appareil avant de procéder aux vérifications.

Problème	Solution possible
L'appareil ne s'allume pas.	Assurez-vous que la fiche du câble d'alimentation est bien insérée dans la prise de courant.
	Assurez-vous qu'aucun fusible n'a disjoncté dans la boîte à fusibles.
Le programme ne démarre pas.	Vérifiez que la porte de l'appareil est fermée.
	Si vous avez sélectionné un départ différé, annulez-le ou attendez la fin du décompte.
L'appareil ne se remplit pas d'eau.	Assurez-vous que le robinet d'eau est ouvert.
	Assurez-vous que la pression de l'arrivée d'eau n'est pas trop basse. Pour obtenir cette information, contactez votre compagnie des eaux.
	Assurez-vous que le robinet d'eau n'est pas obstrué.

Problème	Solution possible
	Assurez-vous que le filtre du tuyau d'arrivée d'eau n'est pas obstrué.
	Assurez-vous que le tuyau d'arrivée d'eau n'est pas tordu ni plié.
L'appareil ne vidange pas l'eau.	Assurez-vous que le siphon de l'évier n'est pas obstrué.
	Assurez-vous que le tuyau de vidange n'est pas tordu ni plié.
Le système de sécurité anti-débordement s'est déclenché.	Fermez le robinet d'eau et contactez le service après-vente.

Après avoir effectué les vérifications, mettez l'appareil en fonctionnement. Le programme reprend là où il s'était interrompu.

Si le problème persiste, contactez le service après-vente.

Si d'autres codes d'alarme s'affichent, contactez le service après-vente.

### Si les résultats de lavage et de séchage ne sont pas satisfaisants

#### Trainées blanchâtres ou pellicules bleuâtres sur les verres et la vaisselle

- La quantité de liquide de rinçage libérée est trop importante. Placez le sélecteur de dosage du liquide de rinçage sur le niveau le plus faible.
- La quantité de produit de lavage est excessive.

#### Taches et traces de gouttes d'eau séchées sur les verres et la vaisselle

- La quantité de liquide de rinçage libérée n'est pas suffisante. Placez le sélecteur de dosage du liquide de rinçage sur un niveau plus élevé.
- Il se peut que la qualité du produit de lavage soit en cause.











#### La vaisselle est mouillée

- Le programme ne contient pas de phase de séchage ou une phase de séchage à basse température.
- Le distributeur de liquide de rinçage est vide.
- Il se peut que la qualité du liquide de rinçage soit en cause.
- Il se peut que la qualité des pastilles de détergent multifonctions soit en cause. Essayez une marque

différente ou activez le distributeur de liquide de rinçage et utilisez du liquide de rinçage avec les pastilles de détergent multifonctions.

-  Pour trouver d'autres causes possibles, reportez-vous au chapitre « CONSEILS ».

### Comment activer le distributeur de liquide de rinçage

1. Appuyez sur la touche Marche/Arrêt pour allumer l'appareil. Assurez-vous que l'appareil est en mode Programmation ; reportez-vous au chapitre « Réglage et départ d'un programme ».
2. Appuyez simultanément sur les touches  et  et maintenez-les enfoncées jusqu'à ce que les voyants des touches **ECO**,  et  commencent à clignoter.
3. Appuyez sur la touche .
  - Les voyants **ECO** et  s'éteignent.
  - Le voyant de la touche  continue à clignoter.
  - Le voyant  est éteint.
4. Appuyez sur la touche . Le voyant  s'allume. Le distributeur de liquide de rinçage est activé.
5. Appuyez sur la touche Marche/Arrêt pour éteindre l'appareil et confirmer le réglage.
6. Ajustez la quantité de liquide de rinçage libérée.
7. Remplissez le distributeur de liquide de rinçage.

## Caracteristiques techniques

Dimensions	Largeur / Hauteur / Profondeur (mm)	596 / 818 - 898 / 550
Branchement électrique	Reportez-vous à la plaque signalétique.	
	Tension	220-240 V
	Fréquence	50 Hz
Pression de l'arrivée d'eau	Min. / max. (bar / MPa)	(0.5 / 0.05 ) / (8 / 0.8 )
Arrivée d'eau <sup>1)</sup>	Eau froide ou eau chaude <sup>2)</sup>	max. 60 °C
Capacité	Couverts	12
Consommation électrique	Mode « Veille »	0.10 W
	Mode « Arrêt »	0.10 W

1) Raccordez le tuyau d'arrivée d'eau à un robinet fileté (3/4 pouce).

2) Si l'eau chaude est produite à partir de sources d'énergie respectueuses de l'environnement (par exemple, panneaux solaires ou énergie éolienne), utilisez une arrivée d'eau chaude afin de réduire la consommation d'énergie.

## En matière de protection de l'environnement

Recyclez les matériaux portant le symbole .

Déposez les emballages dans les conteneurs prévus à cet effet.

Contribuez à la protection de l'environnement et à votre sécurité, recyclez vos produits électriques et électroniques. Ne jetez pas les appareils portant le

symbole  avec les ordures ménagères. Emmenez un tel produit dans votre centre local de recyclage ou contactez vos services municipaux.

- Veuillez jeter les matériaux d'emballage de manière appropriée. Recyclez les matériaux portant le symbole .

# Inhalt

Sicherheitshinweise	40	Täglicher Gebrauch	46
Gerätebeschreibung	42	Tipps und Hinweise	48
Bedienfeld	42	Reinigung und Pflege	49
Programme	42	Fehlersuche	50
Optionen	44	Technische Daten	52
Vor der ersten Inbetriebnahme	44	Umwelttipps	52

Änderungen vorbehalten.



## Sicherheitshinweise

Lesen Sie vor der Montage und dem Gebrauch des Geräts zuerst die Gebrauchsanleitung. Der Hersteller übernimmt keine Verantwortung für Verletzungen und Beschädigungen durch unsachgemäße Montage. Bewahren Sie die Gebrauchsanleitung griffbereit auf.

### Sicherheit von Kindern und schutzbedürftigen Personen



**Warnung!** Es besteht Erstickungsgefahr, Risiko von Verletzungen oder permanenten Behinderungen.

- Lassen Sie keine Personen (einschließlich Kinder) mit eingeschränkten physischen, sensorischen oder geistigen Fähigkeiten, mangelnder Erfahrung oder mangelndem Wissen dieses Gerät benutzen. Solche Personen müssen von einer Person, die für ihre Sicherheit verantwortlich ist, beaufsichtigt oder bei der Bedienung des Geräts angeleitet werden.
- Kinder dürfen nicht mit dem Gerät spielen.
- Alle Verpackungsmaterialien von Kindern fernhalten.
- Halten Sie alle Reinigungsmittel von Kindern fern.
- Halten Sie Kinder und Haustiere vom geöffneten Gerät fern.

### Montage

- Entfernen Sie das gesamte Verpackungsmaterial.
- Stellen Sie ein beschädigtes Gerät nicht auf und benutzen Sie es nicht.
- Stellen Sie das Gerät nicht an einem Ort auf, an dem die Temperatur unter 0 °C absinken kann, und benutzen Sie das Gerät nicht, wenn die Temperatur unter 0 °C absinkt.
- Halten Sie sich an die mitgelieferte Montageanleitung.

- Stellen Sie sicher, dass das Gerät unter und an angrenzenden sicheren Konstruktionen montiert ist.

### Elektrischer Anschluss



**Warnung!** Brand- und Stromschlaggefahr.

- Das Gerät muss geerdet sein.
- Stellen Sie sicher, dass die elektrischen Daten auf dem Typenschild den Daten Ihrer Stromversorgung entsprechen. Wenden Sie sich andernfalls an eine Elektrofachkraft.
- Das Gerät darf ausschließlich an eine ordnungsgemäß installierte Schutzkontaktsteckdose angeschlossen werden.
- Verwenden Sie keine Mehrfachsteckdosen oder Verlängerungskabel.
- Achten Sie darauf, Netzstecker und Netzkabel nicht zu beschädigen. Falls das Netzkabel des Geräts ersetzt werden muss, lassen Sie dies durch unseren Kundendienst durchführen.
- Stecken Sie den Netzstecker erst nach Abschluss der Montage in die Steckdose. Stellen Sie sicher, dass der Netzstecker nach der Montage noch zugänglich ist.
- Ziehen Sie nicht am Netzkabel, um das Gerät von der Spannungsversorgung zu trennen. Ziehen Sie dazu immer direkt am Netzstecker.
- Fassen Sie das Netzkabel oder den Netzstecker nicht mit nassen Händen an.
- Das Gerät entspricht den EWG-Richtlinien.

### Wasseranschluss

- Achten Sie darauf, die Wasserschläuche nicht zu beschädigen.
- Bevor Sie neue oder lange Zeit nicht benutzte Schläuche an das Gerät anschließen, lassen Sie



Wasser durch die Schläuche fließen, bis es sauber austritt.

- Achten Sie darauf, dass beim ersten Gebrauch des Geräts keine Undichtheiten vorhanden sind.
- Der Wasserzulaufschlauch verfügt über ein Sicherheitsventil und eine Ummantelung mit einem innenliegenden Netzkabel.

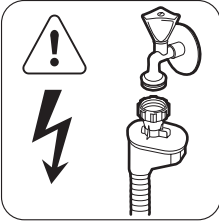

**! Warnung!** Gefährliche Spannung.

- Ziehen Sie sofort den Netzstecker aus der Steckdose, wenn der Wasserzulaufschlauch beschädigt ist. Wenden Sie sich für den Austausch des Wasserzulaufschlauches an den Kundendienst.

### Gebrauch

- Dieses Gerät ist für die Verwendung im Haushalt und ähnliche Zwecke vorgesehen, wie z. B.:
  - Personalküchenbereiche in Geschäften, Büros und anderen Arbeitsumfeldern
  - Bauernhöfe
  - Für Gäste in Hotels, Motels und anderen wohnungsähnlichen Räumlichkeiten
  - In Pensionen und vergleichbaren Unterbringungsmöglichkeiten.

**! Warnung!** Es besteht Verletzungs-, Verbrennungs-, Stromschlag- oder Brandgefahr.

- Nehmen Sie keine technischen Änderungen am Gerät vor.
- Stellen Sie Messer und Besteck mit scharfen Spitzen mit der Spitze nach unten in den Besteckkorb oder legen Sie sie waagrecht in das Gerät.

- Lassen Sie die Gerätetür nicht ohne Beaufsichtigung offen stehen, damit von der Tür keine Stolpergefahr ausgeht.
- Setzen oder stellen Sie sich nie auf die offene Tür.
- Geschirrspüler-Reinigungsmittel sind gefährlich. Beachten Sie die Sicherheitsanweisungen auf der Reinigungsmittelverpackung.
- Trinken Sie nicht das Wasser aus dem Gerät und verwenden Sie es nicht zum Spielen.
- Nehmen Sie kein Geschirr aus dem Gerät, bevor das Programm beendet ist. Es könnte sich noch Reinigungsmittel auf dem Geschirr befinden.
- Es kann heißer Dampf aus dem Gerät austreten, wenn Sie die Tür während des Ablaufs eines Programms öffnen.
- Platzieren Sie keine entflammaren Produkte oder Gegenstände, die mit entflammaren Produkten benetzt sind, im Gerät, auf dem Gerät oder in der Nähe des Geräts.
- Reinigen Sie das Gerät nicht mit einem Wasser- oder Dampfstrahl.

### Entsorgung

**! Warnung!** Verletzungs- und Erstickengefahr.

- Trennen Sie das Gerät von der Stromversorgung.
- Schneiden Sie das Netzkabel ab und entsorgen Sie es.
- Entfernen Sie das Türschloss, um zu verhindern, dass sich Kinder oder Haustiere in dem Gerät einschließen.

### Kundendienst

- Wenden Sie sich zur Reparatur des Geräts an den Kundendienst. Wir empfehlen nur Originalersatzteile zu verwenden.
- Wenn Sie sich an den Kundendienst wenden, sollten Sie folgende Angaben, die Sie auf dem Typenschild finden, zur Hand haben.

Modell:

Produkt-Nummer (PNC):

Seriennummer:

# Gerätebeschreibung

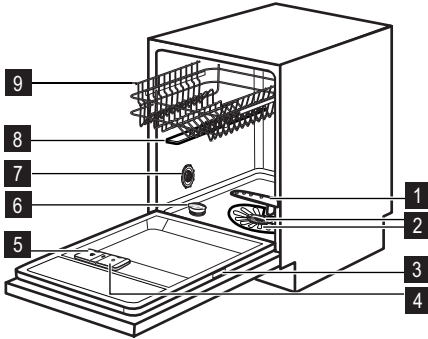

- 1 Unterer Sprüharm
- 2 Filter
- 3 Typenschild
- 4 Klarspülmittel-Dosierer
- 5 Reinigungsmittelbehälter
- 6 Salzbehälter
- 7 Lüftungsöffnung
- 8 Oberer Sprüharm
- 9 Oberkorb

# Bedienfeld

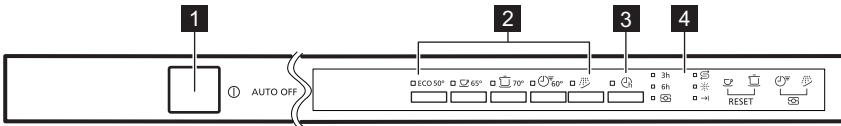



- 1 Taste „Ein/Aus“
- 2 Programmwahltasten
- 3 Taste „Zeitvorwahl“
- 4 Kontrolllampen

Kontrolllampen	Beschreibung
3h	Kontrolllampe „3 Stunden“
6h	Kontrolllampe „6 Stunden“
	Kontrolllampe „Multitab“
	Kontrolllampe „Salz“. Sie erlischt während des Programmbetriebs.
	Kontrolllampe „Klarspülmittel“. Sie erlischt während des Programmbetriebs.
	Kontrolllampe „Programmende“.

# Programme

Programm	Verschmutzungsgrad Beladung	Programm- phasen	Optionen
ECO 50° 1)	Normal verschmutzt Geschirr und Besteck	Vorspülen Hauptspülgang 50 °C Spülgänge Trocknen	Multitab

Programm	Verschmutzungsgrad Beladung	Programm- phasen	Optionen
 65°	Normal verschmutzt Geschirr und Besteck	Vorspülen Hauptspülgang 65 °C Spülgänge Trocknen	Multitab
 70° <sup>2)</sup>	Stark verschmutzt Geschirr, Besteck, Töpfe und Pfannen	Vorspülen Hauptspülgang 70 °C Spülgänge Trocknen	Multitab
 60° <sup>3)</sup>	Vor kurzem benutztes Ge- schirr Geschirr und Besteck	Hauptspülgang 60 °C Spülgang	Multitab
 4)	Alle	Vorspülen	

1) Dieses Programm gewährleistet den wirtschaftlichsten Wasser- und Energieverbrauch für normal verschmutztes Geschirr und Besteck. (Dies ist das Standardprogramm für Prüfinstitute.)





2) Dieses Programm enthält eine Spülphase mit hoher Temperatur, um hygienischere Spülergebnisse zu liefern. Während der Spülphase wird die Temperatur für mindestens 10 Minuten auf 70 °C gehalten.

3) Mit diesem Programm können Sie vor kurzem benutztes Geschirr spülen. Sie erhalten gute Spülergebnisse in kurzer Zeit.

4) Verwenden Sie dieses Programm zum schnellen Abspülen des Geschirrs. Damit wird vermieden, dass sich Essensreste am Geschirr festssetzen und unangenehme Gerüche aus dem Gerät entweichen.

Verwenden Sie für dieses Programm kein Reinigungsmittel.

## Verbrauchswerte

Programm <sup>1)</sup>	Dauer (Min.)	Energieverbrauch (kWh)	Wasser (l)
ECO 50°	195	0.92	10.2
 65°	90 - 110	1.4 - 1.5	17 - 19
 70°	150 - 160	1.4 - 1.6	13 - 14
 60°	30	0.9	9
 4)	14	0.1	4

1) Druck und Temperatur des Wassers, die Schwankungen in der Stromversorgung, die ausgewählten Optionen und die Geschirrmenge können die Werte verändern.

### Informationen für Prüfinstitute

Möchten Sie Informationen zum Leistungstest erhalten, schicken Sie eine E-Mail an:

**[info.test@dishwasher-production.com](mailto:info.test@dishwasher-production.com)**

Notieren Sie die Produktnummer (PNC), die Sie auf dem Typenschild finden.

## Optionen

 Schalten Sie die Option Multitab ein, bevor Sie ein Programm einstellen. Sie können die Option nicht einschalten, wenn ein Programm angelaufen ist.

### Multitab

Schalten Sie diese Option nur ein, wenn Sie Kombi-Reinigungstabletten verwenden. Mit der Option „Multitab“ wird die Zufuhr von Klarspülmittel und Salz ausgeschaltet. Die entsprechenden Kontrolllampen bleiben ausgeschaltet. Die Programmdauer kann sich verlängern.

### So schalten Sie die Option Multitab ein:

1. Halten Sie die Tasten  und  gleichzeitig gedrückt, bis die Kontrolllampe „Multitab“ leuchtet.

**Wenn Sie nicht länger Kombi-Reinigungstabletten verwenden, führen Sie die folgenden Schritte aus, bevor Sie ein anderes Reinigungsmittel, ein anderes Klarspülmittel oder ein anderes Geschirrspülsalz verwenden:**

1. Stellen Sie den Wasserenthärter auf die höchste Stufe ein.
2. Stellen Sie sicher, dass der Salzbehälter und der Klarspülmittel-Dosierer gefüllt sind.
3. Starten Sie das kürzeste Programm mit einem Spülgang ohne Reinigungsmittel und ohne Geschirr.
4. Stellen Sie den Wasserenthärter entsprechend der Wasserhärte in Ihrem Gebiet ein.
5. Stellen Sie die Menge des Klarspülmittels ein.

### Signaltöne









Die Signaltöne ertönen im Fall einer Gerätestörung, bei Einstellung der Wasserenthärterstufe und am Programmende.

Standardmäßig sind diese Signaltöne eingeschaltet, es ist jedoch möglich, sie auszuschalten.





## Vor der ersten Inbetriebnahme

1. Prüfen Sie, ob der Wasserenthärter entsprechend der Wasserhärte in Ihrem Gebiet eingestellt ist. Passen Sie die Einstellung bei Bedarf entsprechend an. Wenden Sie sich an das örtliche Wasserversorgungsunternehmen, um die Wasserhärte in Ihrem Gebiet zu erfahren.

### Ausschalten der Signaltöne

1. Drücken Sie die Taste „Ein/Aus“, um das Gerät einzuschalten. Stellen Sie sicher, dass sich das Gerät im Einstellmodus befindet, siehe Abschnitt „Einstellen und Starten eines Programms“.
2. Halten Sie gleichzeitig die Tasten  und  gedrückt, bis die Kontrolllampen der Tasten **ECO**,  und  blinken.
3. Drücken Sie die Taste .
  - Die Kontrolllampen der Tasten **ECO** und  erlöschen.
  - Die Kontrolllampe der Taste  blinkt weiter.
  - Die Kontrolllampe „→|“ leuchtet auf.
4. Drücken Sie die Taste . Die Kontrolllampe →|erlischt, die Signaltöne sind ausgeschaltet.
5. Schalten Sie das Gerät aus, um die Einstellung zu speichern.

### Einschalten der Signaltöne

1. Informationen dazu finden Sie im Kapitel „Ausschalten der Signaltöne“, Schritt (1) bis (3).
2. Drücken Sie die Taste .
  - Die Kontrolllampen der Tasten **ECO** und  erlöschen.
  - Die Kontrolllampe der Taste  blinkt weiter.
  - Die Kontrolllampe →|erlischt.
3. Drücken Sie die Taste . Die Kontrolllampe →|leuchtet, die Signaltöne sind eingeschaltet.
4. Schalten Sie das Gerät aus, um die Einstellung zu speichern.

se zu entfernen. Verwenden Sie kein Reinigungsmittel und beladen Sie die Körbe nicht.







## Einstellen des Wasserenthärter

Wasserhärte				Wasserenthärter-Einstellung
Deutsche Wasserhärtegrade (°dH)	Französische Wasserhärtegrade (°fH)	mmol/l	Clarke Wasserhärtegrade	Stufe
47 - 50	84 - 90	8.4 - 9.0	58 - 63	10
43 - 46	76 - 83	7.6 - 8.3	53 - 57	9
37 - 42	65 - 75	6.5 - 7.5	46 - 52	8
29 - 36	51 - 64	5.1 - 6.4	36 - 45	7
23 - 28	40 - 50	4.0 - 5.0	28 - 35	6
19 - 22	33 - 39	3.3 - 3.9	23 - 27	5 <sup>1)</sup>
15 - 18	26 - 32	2.6 - 3.2	18 - 22	4
11 - 14	19 - 25	1.9 - 2.5	13 - 17	3
4 - 10	7 - 18	0.7 - 1.8	5 - 12	2
< 4	< 7	< 0.7	< 5	1 <sup>2)</sup>

1) Werkseinstellung.

2) Verwenden Sie kein Salz bei diesen Werten.

### Einstellen der Wasserenthärterstufe

- Drücken Sie die Taste „Ein/Aus“, um das Gerät einzuschalten. Stellen Sie sicher, dass sich das Gerät im Einstellmodus befindet, siehe Abschnitt „Einstellen und Starten eines Programms“.
- Halten Sie gleichzeitig die Tasten  und  gedrückt, bis die Kontrolllampen der Tasten **ECO**,  und  blinken.
- Drücken Sie die Taste **ECO**.
  - Die Kontrolllampen der Tasten  und  erlöschen.
  - Die Kontrolllampe der Taste **ECO** blinkt weiter.
  - Der aktuell eingestellte Härtegrad wird durch eine akustische Signalfolge und die Anzahl der Blinksignale der Kontrolllampe  $\rightarrow$  angezeigt.

– z.B. 5 Signaltöne und 5 Blinkzeichen + Pause + 5 Signaltöne und 5 Blinkzeichen = Stufe 5.

- Drücken Sie die Taste „**ECO**“ wiederholt, um die Einstellung zu ändern. Mit jedem Tastendruck erhöhen Sie die Härtestufe.
- Schalten Sie das Gerät aus, um die Einstellung zu speichern.

### Befüllen des Salzbehälters



**Vorsicht!** Beim Befüllen des Salzbehälters können Wasser und Salz austreten.

Korrosionsgefahr. Starten Sie ein Programm, nachdem Sie den Salzbehälter befüllt haben, um die Korrosion zu vermeiden.

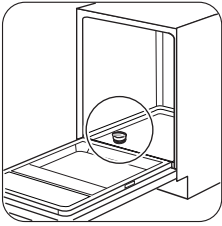

1

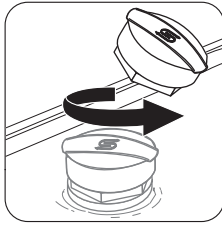

2

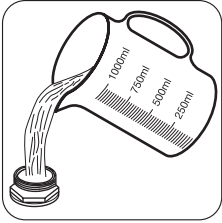

3

Füllen Sie 1 Liter Wasser in den Salzbehälter (nur beim ersten Mal).



4



5

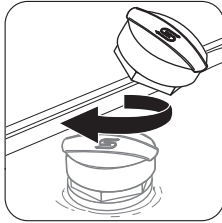

6

### Befüllen des Klarspülmittel-Dosierers

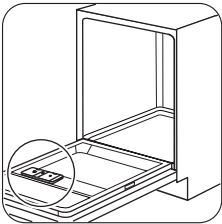

1

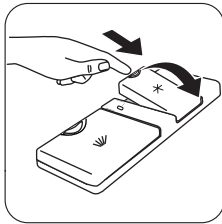

2

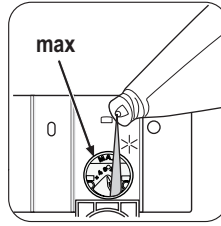

3



4



Sie können die Zugabemenge des Klarspülmittels einstellen, indem Sie den entsprechenden Regler zwischen Position 1 (geringste Menge) und Position 4 (größte Menge) einstellen.

### Täglicher Gebrauch

1. Öffnen Sie den Wasserhahn.

2. Drücken Sie die Taste „Ein/Aus“, um das Gerät einzuschalten. Stellen Sie sicher, dass sich das Gerät im Einstellmodus befindet, siehe Abschnitt „Einstellen und Starten eines Programms“.
  - Füllen Sie den Salzbehälter auf, wenn die Kontrolllampe „Salz“ leuchtet.
  - Leuchtet die Kontrolllampe „Klarspülmittel“, füllen Sie den Klarspülmittel-Dosierer.
3. Beladen Sie die Körbe.
4. Füllen Sie Reinigungsmittel ein.
  - Wenn Sie die Kombi-Reinigungstabletten verwenden, schalten Sie die Option Multitab ein.
5. Stellen Sie je nach Beladung und Verschmutzungsgrad das passende Programm ein.

### Verwendung des Reinigungsmittels

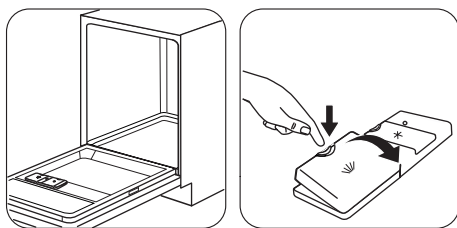

1

2

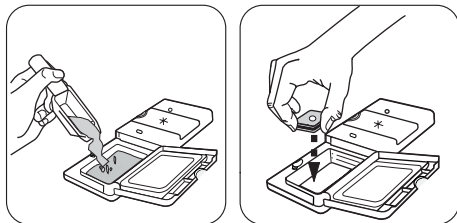

3

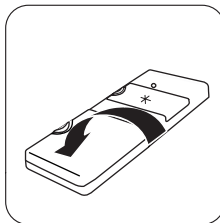

4

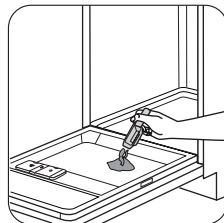

5



Wenn das Programm einen Vorspülgang hat, schütten Sie eine kleine Menge Reinigungsmittel auf die Innenseite der Gerätetür.

### Einstellen und Starten eines Programms

#### Einstellmodus

Für einige Einstellungen muss das Gerät im Einstellmodus sein.

Das Gerät befindet sich im Einstellmodus, wenn nach dem Einschalten alle Programmkontrolllampen aufleuchten.

Wenn im Bedienfeld nicht diese Bedingung angezeigt wird, halten Sie gleichzeitig die Tasten  und  gedrückt, bis sich das Gerät im Einstellmodus befindet.

#### Starten eines Programms ohne Zeitvorwahl

1. Öffnen Sie den Wasserhahn.
2. Drücken Sie die Taste „Ein/Aus“, um das Gerät einzuschalten. Stellen Sie sicher, dass sich das Gerät im Einstellmodus befindet.
3. Drücken Sie die Taste des gewünschten Programms. Die zugehörige Programm-Kontrolllampe bleibt eingeschaltet, während alle anderen Programm-Kontrolllampen erlöschen.
4. Schließen Sie die Gerätetür, das Programm startet.

#### Starten eines Programms mit Zeitvorwahl

1. Wählen Sie das Programm.
2. Drücken Sie die Taste „Zeitvorwahl“ mehrfach, bis die Kontrolllampe der gewünschten Startzeitverzögerung leuchtet. Sie können 3 oder 6 Stunden wählen.
  - Die Kontrolllampe der Zeitvorwahl leuchtet auf.



3. Schließen Sie die Gerätetür, die Zeit beginnt abzulaufen.
  - Nach Ablauf der Zeitvorwahl wird das Programm gestartet.

### Öffnen der Tür während eines laufenden Programms

Wenn Sie die Tür öffnen, unterbricht das Gerät das Programm. Wenn Sie die Tür wieder schließen, läuft das Programm ab dem Zeitpunkt der Unterbrechung weiter.

### Abbrechen einer eingestellten Zeitvorwahl während des Countdowns

Wenn Sie die Zeitvorwahl abbrechen, wird auch das Programm abgebrochen.

1. Halten Sie die Tasten  und  gleichzeitig gedrückt, bis alle Programm-Kontrolllampen aufleuchten.
2. Stellen Sie erneut das Programm ein.

### Beenden des Programms

1. Halten Sie die Tasten  und  gleichzeitig gedrückt, bis alle Programm-Kontrolllampen aufleuchten.

## Tipps und Hinweise

### Der Wasserenthärter

Hartes Wasser enthält viele Mineralien, die das Gerät beschädigen können und zu schlechten Spülergebnissen führen. Der Wasserenthärter neutralisiert diese Mineralien.

Das Geschirrspülsalz hält den Wasserenthärter sauber und in gutem Zustand. Der Wasserenthärter muss unbedingt auf die richtige Stufe eingestellt werden. So stellen Sie sicher, dass der Wasserenthärter die richtige Menge Geschirrspülsalz und Wasser verwendet.

### Verwendung von Salz, Klarspülmittel und Reinigungsmittel

- Verwenden Sie nur Salz, Klarspülmittel und Reinigungsmittel für Geschirrspüler. Andere Produkte können das Gerät beschädigen.
- Das Klarspülmittel lässt das Geschirr während der letzten Spülphase ohne Streifen und Flecken trocknen.

-  Bevor Sie ein neues Programm starten, stellen Sie sicher, dass der Reinigungsmittelbehälter gefüllt ist.

### Am Programmende

Die Kontrolllampe „→“ leuchtet auf.

1. Drücken Sie die Taste „Ein/Aus“, um das Gerät auszuschalten.
2. Schließen Sie den Wasserhahn.

-  Wenn Sie die Ein/Aus-Taste nicht drücken, schaltet die Funktion AUTO OFF das Gerät automatisch einige Minuten nach Programmende aus. Diese Funktion hilft den Energieverbrauch zu senken.

### Wichtig

- Lassen Sie das Geschirr abkühlen, bevor Sie es aus dem Gerät nehmen. Heißes Geschirr ist stoßempfindlich.
- Nehmen Sie das Geschirr zuerst aus dem Unterkorb und dann aus dem Oberkorb.
- An den Innenseiten und an der Tür des Gerätes kann sich Wasser niederschlagen. Edelstahl kühlt schneller ab als Geschirr.

- Kombi-Reinigungstabletten enthalten Reinigungsmittel, Klarspülmittel und andere Zusätze. Achten Sie darauf, dass die Tabletten der Wasserhärte in Ihrer Region entsprechen. Beachten Sie die Anweisungen auf der Reinigungsmittelverpackung.
- Geschirrspüler-Tabs lösen sich bei kurzen Programmen nicht vollständig auf. Wir empfehlen, die Tabletten nur mit langen Programmen zu verwenden, damit keine Reinigungsmittel-Rückstände auf dem Geschirr zurückbleiben.

-  Verwenden Sie nicht mehr als die angegebene Reinigungsmittelmenge. Siehe hierzu die Angaben auf der Reinigungsmittelverpackung.

### Beladen der Körbe

-  Beispiele für die Beladung der Körbe finden Sie in der mitgelieferten Broschüre.
- Spülen Sie im Gerät nur spülmaschinenfestes Geschirr.



- Spülen Sie im Gerät keine Geschirteile aus Holz, Horn, Aluminium, Zinn oder Kupfer.
- Spülen Sie in diesem Gerät keine Gegenstände, die Wasser aufnehmen können (Schwämme, Geschirrtücher, usw.).
- Entfernen Sie Speisereste vom Geschirr.
- Um eingebrannte Essensreste leicht zu beseitigen, weichen Sie diese ein, bevor Sie das Kochgeschirr in das Gerät stellen.
- Ordnen Sie hohle Gefäße (z. B. Tassen, Gläser, Pfannen) mit der Öffnung nach unten ein.
- Stellen Sie sicher, dass Geschirr und Besteck nicht aneinander haften. Mischen Sie Löffel mit anderem Besteck.
- Achten Sie darauf, dass Gläser einander nicht berühren.
- Ordnen Sie kleine Gegenstände in den Besteckkorb ein.
- Ordnen Sie leichte Gegenstände im Oberkorb an. Achten Sie darauf, dass diese nicht verrutschen können.

- Vergewissern Sie sich, dass sich die Sprüharne ungehindert bewegen können, bevor Sie ein Programm starten.

### Vor dem Starten eines Programms

#### Kontrollieren Sie folgende Punkte:

- Die Filter sind sauber und ordnungsgemäß eingesetzt.
- Die Sprüharne sind nicht verstopft.
- Die Geschirteile sind richtig in den Körben angeordnet.
- Das Programm eignet sich für die Beladung und den Verschmutzungsgrad.
- Die Reinigungsmittelmenge stimmt.
- Geschirrspülsalz und Klarspülmittel sind vorhanden (außer Sie verwenden Kombi-Reinigungstabeletten).
- Der Deckel des Salzbehälters ist fest geschlossen.

## Reinigung und Pflege

**⚠ Warnung!** Schalten Sie vor Reinigungsarbeiten immer das Gerät aus und ziehen Sie den Netzstecker aus der Steckdose.

**i** Verschmutzte Filter und verstopfte Sprüharne beeinträchtigen das Spülergebnis. Prüfen Sie die Filter regelmäßig und reinigen Sie diese, falls nötig.

### Reinigen der Filter

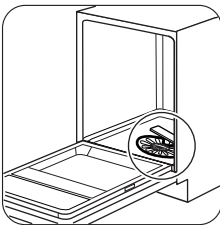

1

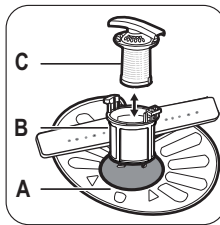

2

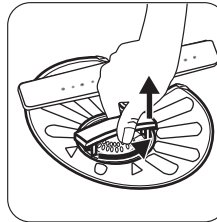

3

Zum Entfernen der Filter (B) und (C) den Hebel gegen den Uhrzeigersinn drehen und entfernen. Ziehen Sie die Filter (B) und (C) auseinander. Reinigen Sie die Filter mit Wasser.

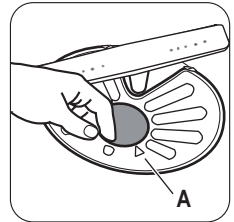

4

Entfernen Sie den Filter (A). Reinigen Sie den Filter mit Wasser.

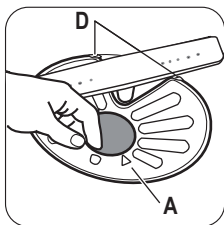

**5** Prüfen Sie, bevor Sie den Filter (A) wieder einsetzen, dass sich keine Lebensmittelreste oder Verschmutzungen in oder um den Rand der Wanne befinden. Stellen Sie sicher, dass der Filter (A) korrekt unter den beiden Führungen (D) eingesetzt wurde.

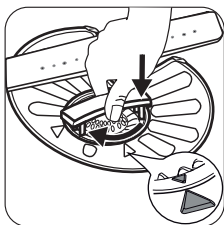

**6** Setzen Sie die Filter (B) und (C) zusammen. Setzen Sie sie in den Filter (A) ein. Drehen Sie den Hebel im Uhrzeigersinn, bis er einrastet.

**i** Eine falsche Anordnung der Filter führt zu schlechten Spülergebnissen und kann das Gerät beschädigen.

### Reinigen der Sprüharme

Bauen Sie die Sprüharme nicht aus. Falls die Löcher in den Sprüharmen verstopft sind, reinigen Sie sie mit einem dünnen spitzen Gegenstand.

### Reinigen der Außenseiten

Reinigen Sie das Gerät mit einem weichen, feuchten Tuch.

Verwenden Sie ausschließlich Neutralreiniger. Benutzen Sie keine Scheuermittel, scheuernde Reinigungsschwämmchen oder Lösungsmittel.

### Reinigung des Geräteinneren

Wenn Sie regelmäßig Kurzprogramme verwenden, können diese zu Fett- und Kalkablagerungen im Gerät führen.

Um dieses zu vermeiden, wird empfohlen, mindestens zweimal im Monat Programme mit langer Laufzeit zu verwenden.

## Fehlersuche

Das Gerät startet nicht oder bleibt während des Betriebs stehen.

Prüfen Sie, ob Sie die Störung mit den folgenden Hinweisen selbst beheben können, bevor Sie den Kundendienst rufen.

**Bei einigen Problemen zeigen kontinuierlich und/oder periodisch blinkende Kontrolllampen den Alarmcode an.**

Alarmcode	Problem
<ul style="list-style-type: none"> <li>Die Kontrolllampe des eingestellten Programms blinkt kontinuierlich.</li> <li>Die Kontrolllampe →   blinkt einmal.</li> </ul>	Es läuft kein Wasser in das Gerät.
<ul style="list-style-type: none"> <li>Die Kontrolllampe des eingestellten Programms blinkt kontinuierlich.</li> <li>Die Kontrolllampe →   blinkt zweimal.</li> </ul>	Das Gerät pumpt das Wasser nicht ab.
<ul style="list-style-type: none"> <li>Die Kontrolllampe des eingestellten Programms blinkt kontinuierlich.</li> <li>Die Kontrolllampe →   blinkt dreimal.</li> </ul>	Das Wasserauslauf-Schutzsystem ist eingeschaltet.

**⚠ Warnung!** Schalten Sie das Gerät aus, bevor Sie die Überprüfungen vornehmen.

Problem	Mögliche Abhilfe
Das Gerät lässt sich nicht einschalten.	Überprüfen Sie, ob der Netzstecker in die Netzsteckdose eingesteckt ist.
	Überprüfen Sie, ob die Sicherung im Sicherungskasten nicht ausgelöst hat.
Das Programm startet nicht.	Überprüfen Sie, ob die Gerätetür geschlossen ist.
	Ist die Zeitvorwahl eingestellt, brechen Sie sie ab oder warten Sie auf das Ende des Countdowns.
Es läuft kein Wasser in das Gerät.	Überprüfen Sie, ob der Wasserhahn geöffnet ist.
	Überprüfen Sie, ob der Wasserdruck nicht zu niedrig ist. Wenden Sie sich diesbezüglich an Ihren Wasserversorger.
	Überprüfen Sie, ob der Wasserhahn nicht verstopft ist.
	Überprüfen Sie, ob der Filter im Zulaufschlauch nicht verstopft ist.
	Überprüfen Sie, ob der Zulaufschlauch nicht geknickt oder gebogen ist.
Das Gerät pumpt das Wasser nicht ab.	Überprüfen Sie, ob der Siphon der Spüle nicht verstopft ist.
	Überprüfen Sie, ob der Ablaufschlauch nicht geknickt oder gebogen ist.
Das Aqua-Control-System ist eingeschaltet.	Drehen Sie den Wasserhahn zu und wenden Sie sich an den Kundendienst.

Schalten Sie das Gerät nach der Überprüfung wieder ein. Das Programm wird an der Stelle fortgesetzt, an der es unterbrochen wurde.

Tritt das Problem erneut auf, wenden Sie sich an den Kundendienst.

Wenn andere Alarmcodes angezeigt werden, wenden Sie sich an den Kundendienst.

### Die Spül- und Trocknungsergebnisse sind nicht zufriedenstellend.

#### Weiße Streifen oder blau schimmernder Belag auf Gläsern und Geschirr

- Die zugegebene Klarspülmittelmenge ist zu hoch. Stellen Sie den Dosierwähler für Klarspülmittel niedriger ein.
- Die Reinigungsmittelmenge ist zu hoch.

#### Wasserflecken und andere Flecken auf Gläsern und Geschirr

- Die zugegebene Klarspülmittelmenge ist zu niedrig. Stellen Sie den Dosierwähler für Klarspülmittel höher ein.

- Die Ursache kann in der Qualität des Reinigungsmittels liegen.

#### Das Geschirr ist noch nass.



- Das Programm enthält keine Trocknungsphase oder eine Trocknungsphase mit niedriger Temperatur.
- Der Klarspülmittel-Dosierer ist leer.
- Die Ursache kann in der Qualität des Klarspülmittels liegen.
- Die Ursache kann in der Qualität der Kombi-Reinigungstablette liegen. Probieren Sie eine andere Marke aus oder schalten Sie den Klarspülmittel-Dosierer ein und verwenden Sie ihn zusammen mit den Kombi-Reinigungstabletten.

 Mögliche andere Ursachen finden Sie unter „Tipps und Hinweise“.



#### Einschalten des Klarspülmittel-Dosierers





1. Drücken Sie die Taste „Ein/Aus“, um das Gerät einzuschalten. Stellen Sie sicher, dass sich das

Gerät im Einstellmodus befindet, siehe Abschnitt „Einstellen und Starten eines Programms“.

2. Halten Sie gleichzeitig die Tasten  und  gedrückt, bis die Kontrolllampen der Tasten

**ECO**,  und  blinken.

3. Drücken Sie die Taste .
- Die Kontrolllampen der Tasten **ECO** und  erlöschen.

- Die Kontrolllampe der Taste  blinkt weiter.
  - Die Kontrolllampe  erlischt.
4. Drücken Sie die Taste . Die Kontrolllampe „“ leuchtet auf. Der Klarspülmittel-Dosierer ist eingeschaltet.
5. Drücken Sie die Taste „Ein/Aus“, um das Gerät auszuschalten und die Einstellung zu bestätigen.
6. Stellen Sie die Menge des Klarspülmittels ein.
7. Füllen Sie den Klarspülmittel-Dosierer.

## Technische Daten

Abmessungen	Breite / Höhe / Tiefe (mm)	596 / 818 - 898 / 550
Elektrischer Anschluss	Siehe Typenschild.	
	Spannung	220-240 V
	Frequenz	50 Hz
Wasserdruck	Min. / max. (bar / MPa)	(0.5 / 0.05) / (8 / 0.8)
Wasserversorgung <sup>1)</sup>	Kalt- oder Warmwasser <sup>2)</sup>	max. 60 °C
Fassungsvermögen	Gedecke	12
Leistungsaufnahme	Unausgeschaltet	0.10 W
	Ausgeschaltet	0.10 W

1) Schließen Sie den Zulaufschlauch an einen Wasserhahn mit einem 3/4"-Außengewinde an.

2) Wenn Sie Heißwasser mit umweltfreundlichen, alternativen Energiequellen (z. B. Solaranlagen oder Windkraft) aufbereiten, können Sie durch den Anschluss des Geräts an die Heißwasserversorgung Energie sparen.

## Umwelttipps

Recyceln Sie Materialien mit dem Symbol .

Entsorgen Sie die Verpackung in den entsprechenden Recyclingbehältern.

Recyceln Sie zum Umwelt- und Gesundheitsschutz elektrische und elektronische Geräte. Entsorgen Sie Geräte mit diesem Symbol  nicht mit dem Hausmüll.

Bringen Sie das Gerät zu Ihrer örtlichen Sammelstelle oder wenden Sie sich an Ihr Gemeindeamt.

- Entsorgen Sie das Verpackungsmaterial ordnungsgemäß. Recyceln Sie Materialien mit dem Symbol .



---

---

---

---

---

---

---

---

---

---

---

---

---

---

---

---

---

---

---

---

---

---

---

---

---

---

---

---

---

---





[www.electrolux.com/shop](http://www.electrolux.com/shop)

