

NL	Gebruiksaanwijzing	2
GB	User manual	16
FR	Notice d'utilisation	30
DE	Benutzerinformation	45

Afwasmaschine
Dishwasher
Lave-vaisselle
Geschirrspüler

USER MANUAL

Inhoud

Veiligheidsinformatie	2	Een wasprogramma selecteren en starten	10
Bedieningspaneel	3	Onderhoud en reiniging	11
Wasprogramma's	4	Problemen oplossen	12
Bediening van het apparaat	5	Technische gegevens	13
De waterontharder instellen	5	Milieubescherming	13
Gebruik van zout voor de vaatwasser	6	Montage	14
Gebruik van glansspoelmiddel	7	Aansluiting aan de waterleiding	14
De vaatwasser inruimen	8	Aansluiting aan het elektriciteitsnet	15
Gebruik van vaatwasmiddelen	9		

Wijzigingen voorbehouden

Veiligheidsinformatie

 Lees voor uw eigen veiligheid en correcte werking van het apparaat eerst deze handleiding aandachtig door, alvorens het apparaat te installeren. Bewaar deze instructies altijd bij het apparaat, zelfs wanneer u deze verplaatst of verkoopt. Gebruikers moeten volledig op de hoogte zijn van de bediening en veiligheidsfuncties van het apparaat.

Gebruik conform de voorschriften

- Het apparaat is uitsluitend ontworpen voor huishoudelijk gebruik.
- Gebruik het apparaat alleen om huishoudelijk keukengerei dat geschikt is voor afwasmachines, schoon te maken.
- Doe geen oplosmiddelen in het apparaat. Pas op voor explosiegevaar.
- Plaats de messen en alle voorwerpen met scherpe punten met de punt naar beneden in de bestekmand. Als dat niet past, leg ze dan horizontaal op het bovenrek.
- Gebruik alleen merkproducten voor afwasmachines (afwasmiddel, zout, glansspoelmiddel).
- Als u de deur opent als het apparaat in werking is, kan er hete stoom ontsnappen. Gevaar voor brandwonden.
- Neem geen serviesgoed uit de afwasmachine voordat het afwasprogramma is afgelopen.
- Haal, als het afwasprogramma is afgelopen, de stekker uit het stopcontact en draai de waterkraan dicht.
- Alleen een bevoegde servicemonteur mag dit apparaat repareren. Gebruik alleen originele reserveonderdelen.

- Voer de reparaties niet zelf uit om letsel en schade aan het apparaat te voorkomen. Neem altijd contact op met onze service-afdeling.

Algemene veiligheid

- Mensen (met inbegrip van kinderen) met beperkte lichamelijke, zintuiglijke of verstandelijke vermogens of gebrek aan ervaring en kennis mogen dit apparaat niet gebruiken. Zij moeten onder toezicht staan of instructies krijgen over het gebruik van dit apparaat van iemand die verantwoordelijk is voor hun veiligheid.
- Volg de veiligheidsinstructies van de afwasmiddelfabrikant op om brandwonden aan ogen, mond en keel te voorkomen.
- Drink geen water uit de afwasmachine. Er kan afwasmiddel in uw apparaat achtergebleven zijn.
- Sluit de deur altijd als u het apparaat niet gebruikt om letsel te voorkomen. Bovendien struikelt u zo niet over de deur.
- Ga niet op de open deur zitten of staan.

Veiligheid van kinderen

- Alleen volwassenen mogen dit apparaat gebruiken. Kinderen moeten in de gaten gehouden worden om te voorkomen dat zij met het apparaat gaan spelen.
- Houd alle verpakkingsmaterialen uit de buurt van kinderen. Gevaar voor verstikking.
- Bewaar alle afwasmiddelen op een veilige plaats. Laat kinderen de afwasmiddelen niet aanraken.
- Houd kinderen uit de buurt van de afwasmachine als de deur open staat.

Installatie

- Controleer of het apparaat niet is beschadigd tijdens het vervoer. Sluit een beschadigd apparaat niet aan. Neem, indien nodig, contact op met de leverancier.
- Verwijder de verpakking vóór de eerste ingebruikneming.
- Een gekwalificeerd en bekwaam persoon moet de elektrische installatie uitvoeren.
- Een gekwalificeerd en bekwaam persoon moet het loodgieterswerk uitvoeren.
- Wijzig de specificaties van dit product niet en verander dit product niet. Gevaar voor letsel en schade aan het apparaat.

- Het apparaat niet gebruiken:
 - als de hoofdkabel of waterslangen beschadigd zijn,
 - als het bedieningspaneel, werkblad of plint zodanig beschadigd zijn, dat u bij het inwendige van het apparaat kan komen.
- Neem contact op met onze service-afdeling.
- Boor niet in de zijkanten van het apparaat om schade aan de hydraulische en elektrische onderdelen te voorkomen.

! **Waarschuwing!** Volg nauwkeurig de instructies op voor de elektrische en wateraansluitingen.

Bedieningspaneel

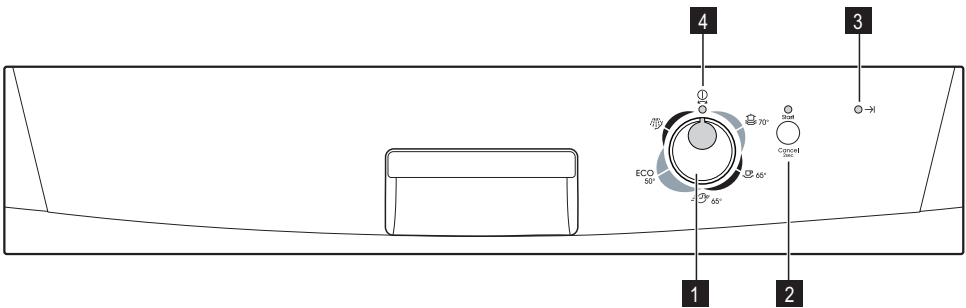

- 1** Programmaschakelaar
- 2** Toets start/annuleren (Start/Cancel)
- 3** Indicatielampje
- 4** Indicatielampje aan/uit

Indicatielampje



Het indicatielampje gaat aan wanneer het afwasprogramma is afgelopen. Hulpfuncties:

- Niveau van de waterontharder.
- Er klinkt een geluidssignaal als het apparaat een storing heeft.

Programmaschakelaar en controlelampje aan/uit

- Draai de programmaschakelaar rechtersom of linksom om een afwasprogramma te kiezen. De programma-markering op de programmaschakelaar moet overeen-

komen met een van de afwasprogramma's op het bedieningspaneel.





- Het controlelampje aan/uit gaat branden (stand AAN).

- Draai, om het apparaat in de stand uit te zetten, de programmaschakelaar totdat de programmamarkering overeenkomt met het controlelampje aan/uit.

- Het controlelampje aan/uit gaat uit (positie UIT).

Wasprogramma's





Afwasprogramma's

Programma	Mate van vervuiling	Soort serviesgoed	Beschrijving programma
	Sterk vervuild	Serviesgoed, bestek, potten en pannen	Voorwas Hoofdwass tot 70°C 2 tussentijdse spoelgangen Laatste spoelgang Drogen
	Normaal vervuild	Serviesgoed, bestek, potten en pannen	Voorwas Hoofdwass tot 65°C 2 tussentijdse spoelgangen Laatste spoelgang Drogen
	Normaal of licht vervuild	Serviesgoed en bestek	Hoofdwass tot 65°C Laatste spoelgang
ECO ²⁾	Normaal vervuild	Serviesgoed en bestek	Voorwas Hoofdwass tot 50°C 1 tussentijdse spoelgang Laatste spoelgang Drogen
	Alles	Gedeeltelijke lading (later op de dag verder te vullen)	Eén koude spoelgang (om te voorkomen dat etensresten aan elkaar plakken). (Voor dit programma hoeft geen afwasmiddel gebruikt te worden).

1) Dit is het perfecte dagelijkse programma om een niet volledige lading te reinigen. Ideaal voor een familie van 4 personen die alleen het serviesgoed en het bestek van de ochtend- en avondmaaltijd in de machine wil laden.

2) Testprogramma voor testinstanties. Zie voor testgegevens het aparte informatieblad.

Verbruikswaarden

Programma	Programmaduur (in minuten)	Energieverbruik (in kWh)	Waterverbruik (in liter)
	85-95	1,8-2,0	22-25
	105-115	1,5-1,7	23-25
	30	0,9	9
ECO	130-140	1,0-1,2	14-16
	12	0,1	5

i De druk en de temperatuur van het water, de variaties in stroomtoevoer en de hoeveelheid serviesgoed kunnen deze waarden veranderen.

Bediening van het apparaat

Zie de volgende instructies voor elke stap van de procedure:

1. Controleer of het niveau van de waterontharder juist is voor de waterhardheid in uw omgeving. Stel, indien nodig, de waterontharder in.
2. Vul het zoutreservoir met zout voor afwasmachines.
3. Vul het glansmiddeldoseerbakje met glansmiddel.
4. Plaats bestek en serviesgoed in de afwasmachine.

5. Stel het juiste programma in voor het type lading en mate van vervuiling.
6. Vul het afwasmiddeldoseerbakje met de juiste hoeveelheid afwasmiddel.
7. Start het afwasprogramma.

i Als u afwasmiddeltabletten gebruikt, zie hoofdstuk 'Gebruik van tabletten'.

De waterontharder instellen

De waterontharder verwijdert mineralen en zouten van de watertoevoer. Mineralen en zouten kunnen een negatieve invloed hebben op de werking van het apparaat.

De waterhardheid wordt gemeten in de volgende gelijkwaardige schalen:

- Duitse graden (dH°).
- Franse graden (°TH).

- mmol/l (millimol per liter - een internationale eenheid voor de hardheid van water).

- Clarke.

Stel de waterontharder af op de waterhardheid in uw omgeving. Neem, indien nodig, contact op met het lokale waterschap.

Waterhardheid				Instelling waterhardheid	
°dH	°TH	mmol/l	Clarke	handmatig	elektronisch
51 - 70	91 - 125	9,1 - 12,5	64 - 88	2	10
43 - 50	76 - 90	7,6 - 9,0	53 - 63	2	9
37 - 42	65 - 75	6,5 - 7,5	46 - 52	2	8
29 - 36	51 - 64	5,1 - 6,4	36 - 45	2	7
23 - 28	40 - 50	4,0 - 5,0	28 - 35	2	6
19 - 22	33 - 39	3,3 - 3,9	23 - 27	2	5
15 - 18	26 - 32	2,6 - 3,2	18 - 22	1	4
11 - 14	19 - 25	1,9 - 2,5	13 - 17	1	3
4 - 10	7 - 18	0,7 - 1,8	5 - 12	1	2
< 4	< 7	< 0,7	< 5	1 ¹⁾	1 ¹⁾

1) Geen zout nodig.

i U moet de waterontharder handmatig en elektronisch instellen.

Handmatige afstelling

Het apparaat in in de fabriek ingesteld op stand 2.

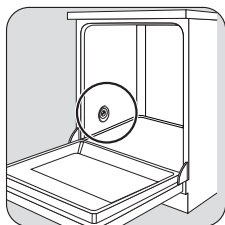

1

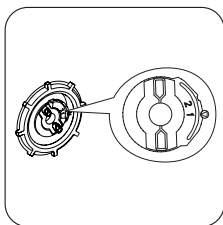

2

Zet de schakelaar op stand 1 of 2.

Elektronische afstelling

De waterontharder is in de fabriek ingesteld op niveau 5.

1. Druk op de toets starten/annuleren en houd vast. Draai de programmaschakelaar rechtsom, totdat de programmamarkering overeenkomt met het eerste afwasprogramma op het bedieningspaneel.

2. Laat de toets starten/annuleren los wanneer het controlelampje aan/uit en het controlelampje starten/annuleren beginnen te knipperen.
 - Tegelijkertijd knippert het controlelampje einde programma om het niveau van de waterontharder te tonen.

Voorbeeld:

5 keer knipperen, pauze, 5 keer knipperen, pauze, enz... = niveau 5

3. Druk één keer op de toets starten/annuleren om het niveau van de waterontharder met één stap te verhogen. Het controlelampje einde programma geeft het nieuwe niveau aan.
4. Draai de programmaschakelaar naar de stand uit om de bewerking op te slaan.

Gebruik van zout voor de vaatwasser

! **Let op!** Gebruik alleen zout voor afwasmachines. Andere soorten zout die niet geschikt zijn voor afwasmachines kunnen schade toebrengen aan de waterontharder.

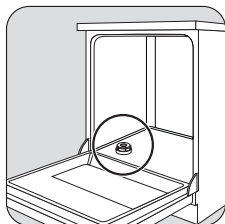

1

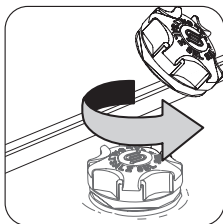

2



3

Vul het zoutreservoir met 1 liter water (alleen de eerste keer).

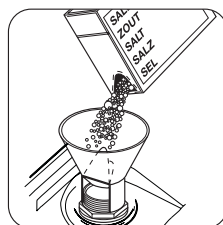

4



5

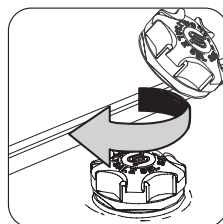

6

i Het is normaal dat water uit het zoutreservoir stroomt wanneer u dit vult met zout.

i Controleer of er geen zoutkorrels buiten het zoutreservoir zijn gevallen. Op het reservoir achtergebleven zout doorboort het reservoir. Aangeraden wordt een afwasprogramma direct te starten nadat u het zoutreservoir hebt gevuld. Dit voorkomt corrosie als gevolg van gemorst zout.

Belangrijk! Vul het zoutreservoir regelmatig.

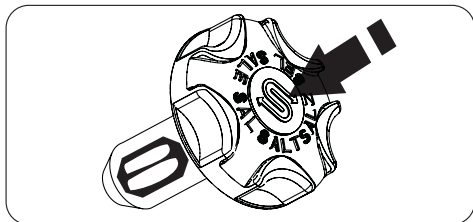

Gebruik van glansspoelmiddel

! **Let op!** Gebruik alleen merkglansmiddelen voor afwasmachines.

Volg deze stappen om het glansmiddeldoseerbakje te vullen:

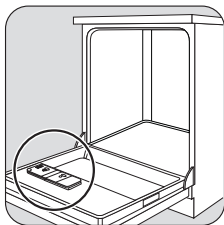

1

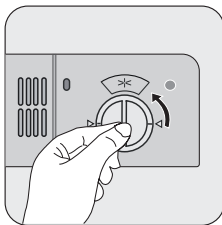

2

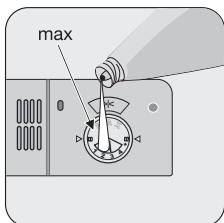

3

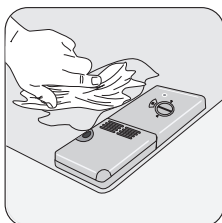

4

De dop van het zoutreservoir bevat een bijvulindicatievenster in het midden. Een groene vlotter is duidelijk zichtbaar als er zout in het reservoir aanwezig is. Dit is niet meer te zien als er zout bijgevoerd moet worden.

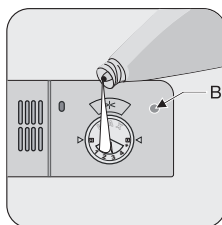

Vul bij wanneer de glansmiddelindicator (**B**) helder wordt.

5

! **Let op!** Vul het glansmiddeldoseerbakje nooit met andere middelen (bijv. afwasmachinerreinigingsmiddel, vloeibaar afwasmiddel). Dit kan het apparaat beschadigen.

De glansmiddeldosering afstellen

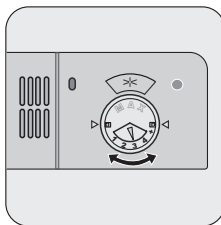

De glansmiddelkeuze-knop is in de fabriek ingesteld op stand 3. Om de dosering te verhogen of te verlagen, raadpleegt u "Problemen oplossen".

De vaatwasser inruimen

Handige aanwijzingen en tips

! **Let op!** Gebruik het apparaat alleen voor huishoudelijk keukengerei dat geschikt is voor afwasmachines.

Gebruik het apparaat niet om voorwerpen die water kunnen opnemen (sponzen, huishouddoekjes, enz.) te reinigen.

- Volg deze stappen voordat u serviesgoed en bestek laadt:
 - Verwijder alle voedselresten en vuil
 - Laat aangebakken voedselresten eerst inweken.
- Volg deze stappen terwijl u serviesgoed en bestek laadt:
 - Plaats holle voorwerpen (bijv. kopjes, glazen en pannen) met de opening naar beneden.
 - Zorg er voor dat het water niet in het reservoir of een diepe pan kan verzamelen.
 - Zorg er voor dat serviesgoed en bestek niet in elkaar liggen.
 - Zorg er voor dat serviesgoed en bestek elkaar niet overlappen.
 - Zorg er voor dat glazen andere glazen niet aanraken.
 - Leg kleine voorwerpen in de bestekmand.
- Voorwerpen van kunststof en pannen met teflon hebben de neiging waterdruppels vast te houden. Voorwerpen van kunststof drogen niet zo goed als porselein en stalen voorwerpen.
- Leg lichte voorwerpen in het bovenrek. Zorg er voor dat de voorwerpen niet verschuiven.

! **Let op!** Zorg er voor dat de sproeiarmen vrij kunnen ronddraaien voordat u een afwasprogramma start.

! **Waarschuwing!** Sluit altijd de deur nadat u het apparaat vult of leeg haalt. Een geopende deur kan gevaarlijk zijn.

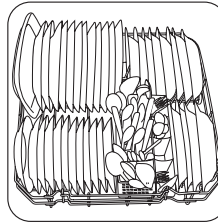

1 Rangschik dekschalen en grote deksels langs de rand van het onderrek.

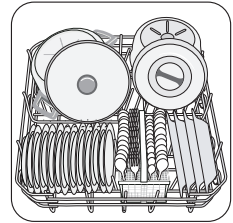

2

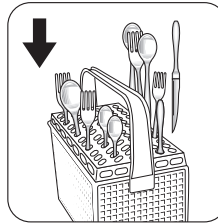

1

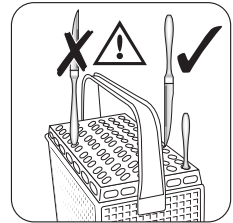

2

i Gebruik de bestekroosters. Als de afmetingen van het bestek het gebruik van de bestekroosters voorkomen, verwijder ze dan.

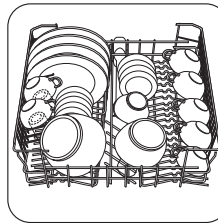

1 Rangschik alle voorwerpen zo dat het water er aan alle kanten bij kan komen.

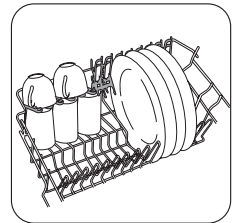

2 Klap de kopjesrekken op voor langere voorwerpen.

i Plaats geen bordjes in de eerste drie voorste delen van het rek. Zorg ervoor dat de bordjes voorover kantelen.

De hoogte van het bovenrek aanpassen

Als u grote bordjes in het onderrek plaatst, moet u eerst het bovenrek in de hoogste stand zetten.

⚠ Waarschuwing! Stel de hoogte af voordat u het bovenrek gebruikt.

Maximale hoogte van bordjes in:		
	bovenrek	onderrek
Bovenste stand	20 cm	31 cm
Onderste stand	24 cm	27 cm

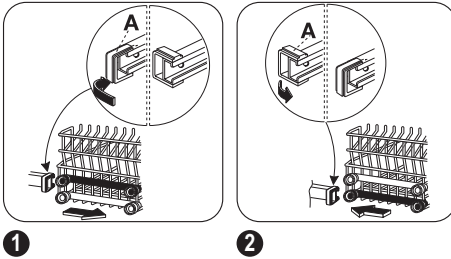

Volg deze stappen om het bovenrek in de bovenste of onderste stand te zetten:

1. Verwijder de vergrendelingen (A) van het bovenrek.
2. Trek het rek er uit.
3. Plaats het rek in de bovenste of onderste stand.
4. Zet de vergrendelingen (A) van het bovenrek terug in hun oorspronkelijke stand.

⚠ Let op! Als het rek zich in de bovenste stand bevindt, kunt u geen kopjes op het kopjesrek plaatsen.

Gebruik van vaatwasmiddelen

i Gebruik alleen afwasmiddelen (poeder, vloeibaar of tablet) die geschikt zijn voor afwasmiddelen.

Volg de gegevens op de verpakking op:

- Dosering aanbevolen door de fabrikant.
- Aanbevelingen omtrent opslag.

🌿 Gebruik niet meer dan de juiste hoeveelheid afwasmiddel om het milieu te sparen.

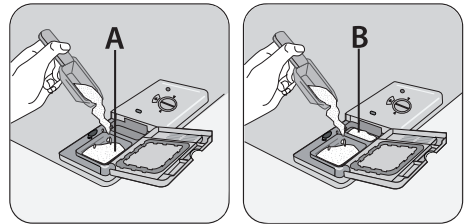
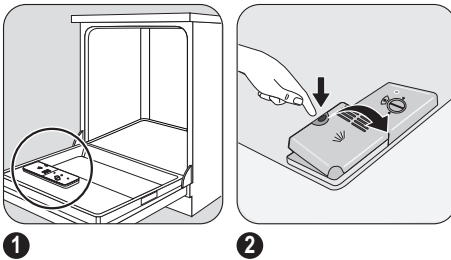

Vul het afwasmiddelbakje (A) met afwasmiddel.

Als u een wasprogramma gebruikt met een voorwasfase, doet u ook afwasmiddel in het voorwasdoseerbakje (B).

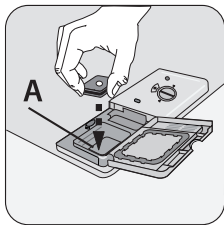

5



6

Gebruik van afwasmiddeltabletten

Doe het afwasmiddeltablet in het afwasmiddeldoseerbakje (A).

Afwasmiddeltabletten bevatten:

- afwasmiddel
- glansmiddel
- andere schoonmaakmiddelen.

Volg deze stappen om afwasmiddeltabletten te gebruiken:

1. Zorg er voor dat de afwasmiddeltabletten geschikt zijn voor de waterhardheid in uw omgeving. Zie de instructies van de fabrikant.
2. Stel het laagste niveau in voor de waterhardheid en de glansmiddeldosering.

Een wasprogramma selecteren en starten

Voer deze handelingen uit om een afwasprogramma in te stellen en te starten:

1. Sluit de deur.
2. Draai aan de programmaknop om het afwasprogramma in te stellen. Zie hoofdstuk 'Afwasprogramma's'.
 - Het controlelampje aan/uit gaat branden.
3. Druk op de toets starten/annuleren.
 - Het afwasprogramma start automatisch.
 - Het controlelampje starten/annuleren gaat branden.

i Wanneer het afwasprogramma wordt uitgevoerd, kunt u het programma niet wijzigen. Annuleer het afwasprogramma.

! **Waarschuwing!** Onderbreek of annuleer een afwasprogramma alleen als dit nodig is.

! **Let op!** Open de deur voorzichtig. Er kan hete stoom vrijkomen.

i Het is niet nodig om het zoutreservoir en het glansmiddeldoseerbakje te vullen.

Volg deze stappen als de droogresultaten niet naar wens zijn:

1. Vul het glansmiddeldoseerbakje met glansmiddel.
2. Stel de dosering van het glansmiddel in op stand 2.

Volg deze stappen om opnieuw afwasmiddelpoeder te gebruiken:

1. Vul het zoutreservoir en het glansmiddeldoseerbakje.
2. Stel de waterontharder in op het hoogste niveau.
3. Draai een wasprogramma zonder serviesgoed.
4. Stel de waterontharder af. Zie hoofdstuk 'De waterontharder instellen'.
5. Stel de glansmiddeldosering af.

i Verschillende merken afwasmiddel hebben een ander oplostraject. Sommige afwasmiddeltabletten geven niet het beste reinigingsresultaat tijdens korte wasprogramma's. Gebruik lange wasprogramma's als u afwasmiddeltabletten gebruikt om het afwasmiddel volledig te verwijderen.

Een afwasprogramma annuleren

- Druk op de toets starten/annuleren en houd deze ongeveer 5 seconden ingedrukt. Het afwasprogramma is geannuleerd. Nu kunt u de volgende stappen uitvoeren:
 1. Schakel het apparaat uit.
 2. Stel een nieuw afwasprogramma in. Vul het afwasmiddeldoseerbakje met afwasmiddel voordat u een nieuw afwasprogramma instelt.

Een afwasprogramma onderbreken

Open de deur.

- Het programma stopt.

Sluit de deur.

- Het programma gaat verder vanaf het punt dat het was onderbroken.

Einde van het afwasprogramma

Schakel het apparaat in deze omstandigheden uit:

- Het apparaat stopt automatisch.
- Het controlelampje Einde gaat aan.

Laat de deur enkele minuten op een kier staan voor betere droogresultaten. Haal de machine daarna pas leeg. Laat het serviesgoed afkoelen voordat u het uit de afwasmachine haalt. Hete borden beschadigen sneller.

De lading verwijderen

- Verwijder eerst voorwerpen van het onderrek en dan van het bovenrek.

Onderhoud en reiniging

⚠ Waarschuwing! Schakel het apparaat uit voordat u de filters schoon maakt.

De filters reinigen

Belangrijk! Gebruik het apparaat niet zonder filters. Zorg er voor dat de filters juist zijn geplaatst. Onjuiste plaatsing veroorzaakt slechte wasresultaten en schade aan het apparaat.

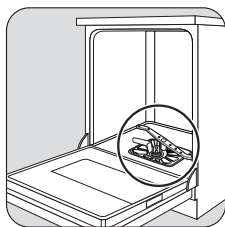

1

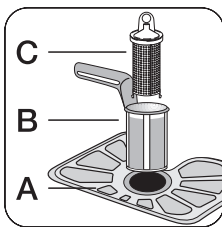

2

Maak de filters A, B en C schoon onder stromend water.

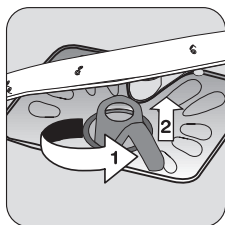

3

Draai, om de filters B en C te verwijderen, het handvat een kwartslag naar links.

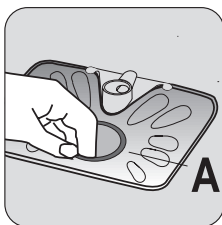

4

Verwijder het platte filter A uit de bodem van het apparaat.

- Er kan water liggen aan de zijkanten en op de deur van het apparaat. Roestvrij staal koelt sneller af dan borden.

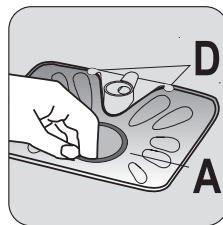

5

Plaats het platte filter A terug in de bodem van het apparaat. Plaats het platte filter juist terug onder de twee geleiders D.

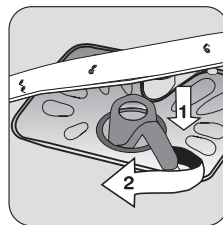

6

Zet het filtersysteem op zijn plaats. Draai, om het filtersysteem te vergrendelen, het handvat naar rechts totdat het op zijn plaats vastklikt.

Belangrijk! Verwijder de sproeiarmen niet.

Als de openingen in de sproeiarmen verstopt raken, verwijdert u de achterblijvende delen met een cocktailprikertje.

Schoonmaken van de buitenkant

Reinig de buitenoppervlakken van de machine en het bedieningspaneel met een vochtige zachte doek. Gebruik alleen neutrale afwasmiddelen. Gebruik geen schuurmiddelen, schuursponsjes of oplosmiddelen (aceton, trichloroethyleen enz).

Voorzorgsmaatregelen bij vorst

⚠ Let op! Installeer het apparaat niet op een plek waar de temperatuur onder de 0 °C komt. De fabrikant is niet verantwoordelijk voor schade door vorst.

Als dit niet mogelijk is, leeg de machine en sluit de deur. Haal de watertoevoerslang los en verwijder het water in de watertoevoerslang.

Problemen oplossen

Het apparaat start of stopt niet tijdens de werking.

Als er een storing is, probeer dan eerst het probleem zelf op te lossen. Als u het probleem zelf niet kunt oplossen, neem dan contact op met de klantenservice.

Storingscode en storing	Mogelijke oorzaak en oplossing
<ul style="list-style-type: none"> • continu knipperen van het indicatielampje starten/annuleren • 1 keer knipperen van het indicatielampje einde programma <p>De afwasmachine wordt niet gevuld met water</p>	<ul style="list-style-type: none"> • De waterkraan is verstopt of aangezet met kalkaanslag. Maak de waterkraan schoon. • De waterkraan is dicht. Draai de waterkraan open. • Het filter in de watertoevoerslang is geblokkeerd. Maak het filter schoon. • De aansluiting van de watertoevoerslang is niet juist. De slang kan geknakt of ingedeukt zijn. Zorg er voor dat de aansluiting juist is.
<ul style="list-style-type: none"> • continu knipperen van het indicatielampje starten/annuleren • 2 keer knipperen van het indicatielampje einde programma <p>De afwasmachine pompt geen water weg</p>	<ul style="list-style-type: none"> • De gootsteenafvoer is geblokkeerd. Ontstop de gootsteenafvoer. • De aansluiting van de waterafvoerslang is niet juist. De slang kan geknakt of ingedeukt zijn. Zorg er voor dat de aansluiting juist is.
<ul style="list-style-type: none"> • continu knipperen van het indicatielampje starten/annuleren • 3 keer knipperen van het indicatielampje einde programma <p>De anti-overstromingsinrichting is geactiveerd</p>	<ul style="list-style-type: none"> • Draai de waterkraan dicht en neem contact op met onze serviceafdeling.
<p>Het programma begint niet</p>	<ul style="list-style-type: none"> • De deur van het apparaat is niet gesloten. Sluit de deur. • De stekker zit niet in het stopcontact. Steek de stekker in het stopcontact. • De zekering in de meterkast is doorgebrand. Vervang de zekering.

Sluit het apparaat aan na de controle. Het programma gaat verder vanaf het punt dat het was onderbroken. Als de storing zich opnieuw voordoet, neemt u contact op met de serviceafdeling.

Deze gegevens zijn nodig om u snel en juist te helpen:

- Modelbeschrijving (Mod.)
- Productnummer (PNC)

- Serienummer (S.N.)

Raadpleeg het typeplaatje voor deze gegevens.

Schrijf de benodigde gegevens hier op:

Modelbeschrijving :

Productnummer :

Serienummer :

De schoonmaakresultaten zijn slecht

De borden zijn niet schoon	<ul style="list-style-type: none">• Het geselecteerde afwasprogramma is niet geschikt voor het type lading en mate van vervuiling.• De rekken zijn niet goed ingedeeld, zodat het water er niet aan alle kanten bij kan.• De sproeiarmen kunnen niet vrij draaien als gevolg van een onjuiste plaatsing van het serviesgoed.• De filters zijn vuil of niet juist geplaatst.• Er is te weinig of geen afwasmiddel gebruikt.
Er zitten kalkresten op de borden	<ul style="list-style-type: none">• Het zoutreservoir is leeg.• De waterontharder is ingesteld op het verkeerde niveau.• De dop van het zoutreservoir zit niet goed dicht.
Het serviesgoed is nat en dof	<ul style="list-style-type: none">• Er is geen glansmiddel gebruikt.• Het glansmiddeldoseerbakje is leeg.
De glazen en borden vertonen strepen, melkachtige vlekken of een blauwzweem	<ul style="list-style-type: none">• Verminder de glansmiddeldosering.
Opgedroogde waterdruppels op de glazen en de borden	<ul style="list-style-type: none">• Verhoog de dosering van het glansmiddel.• Het afwasmiddel kan de oorzaak zijn.

Technische gegevens

Afmetingen	Breedte cm	60
	Hoogte cm	85
	Diepte cm	61
Elektrische aansluiting - Voltage - Totale vermogen - Zekering	Informatie over de elektrische aansluiting is te vinden op het typeplaatje aan de binnenrand van de deur van de afwasmachine.	
Leidingwaterdruk	Minimaal	0,5 bar (0,05 MPa)
	Maximaal	8 bar (0,8 MPa)
Capaciteit	Aantal couverts	12

Milieubescherming

Het symbool  op het product of op de verpakking wijst erop dat dit product niet als huishoudafval mag worden behandeld, maar moet worden afgegeven bij een verzamelpunt waar elektrische en elektronische apparatuur wordt gerecycled. Als u ervoor zorgt dat dit product op de juiste manier wordt verwijderd, voorkomt u mogelijke negatieve gevolgen voor mens en milieu die

zich zouden kunnen voordoen in geval van verkeerde afvalverwerking. Voor gedetailleerdere informatie over het recyclen van dit product, kunt u contact opnemen met de gemeente, de gemeentereiniging of de winkel waar u het product hebt gekocht.

De verpakkingsmaterialen zijn milieuvriendelijk en herbruikbaar. De kunststofonderdelen zijn gemarkeerd, bijv.

>PE<, >PS<, enz. Gooi het verpakkingsmateriaal in de daarvoor bedoelde container bij uw plaatselijke afval-dienst.

! **Waarschuwing!** Volg de volgende procedure om het apparaat weg te gooien:

- Trek de stekker uit het stopcontact.
- Snijd de hoofdkabels en stekkers af en gooi ze weg.
- Verwijder het slot van de deur. Dit voorkomt dat kinderen zichzelf in het apparaat insluiten en zo hun leven in gevaar brengen.

Montage

! **Waarschuwing!** Zorg er voor dat de stekker uit het stopcontact is gehaald tijdens de installatie.

Plaatsing onder een aanrecht

Zet het apparaat naast een waterkraan en een afvoer. Verwijder het werkblad van de afwasmachine om het onder een aanrecht of een keukenwerkblad te installeren. Zorg er voor dat de afmetingen van de opening overeenkomen met de gegeven afmetingen.

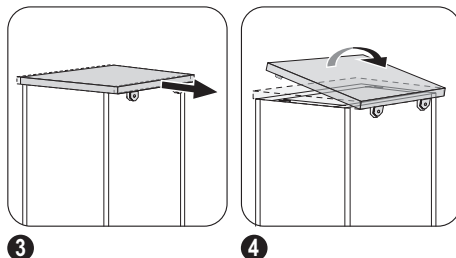
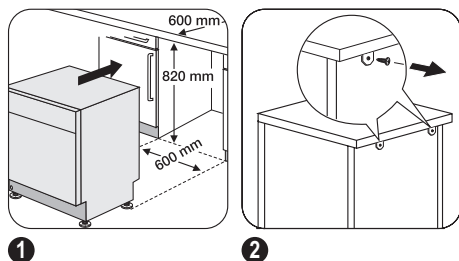

Installeer het werkblad op het apparaat als u de afwas-machine wilt gebruiken als een vrijstaand apparaat. De sokkel van vrijstaande apparaten is niet verstelbaar.

Het apparaat waterpas afstellen

Zorg er voor dat het apparaat waterpas staat, zodat de deur goed kan sluiten en afgedicht is. Als het apparaat waterpas staat, mag de deur de zijkanten van het keukenkastje niet raken. Als de deur niet juist sluit, draai dan de afstelbare pootjes lossers of vaster totdat het apparaat waterpas staat.

Aansluiting aan de waterleiding

Watertoevoerslang

Sluit het apparaat aan een hete (max. 60°) of koude watertoevoer aan.

Gebruik een heet watertoevoer om het energieverbruik te verminderen, als het hete water door alternatieve, milieuvriendelijkere energiebronnen geproduceerd wordt (bijv. zonne- of fotovoltaïsche panelen en wind).

Sluit de watertoevoerslang aan op een waterkraan met een externe schroefdraad van 3/4".

! **Let op!** Gebruik geen aansluitslangen van een oud apparaat.

De waterdruk moet zich binnen de grenzen bevinden (zie hoofdstuk "Technische gegevens"). Zorg er voor dat uw waterleidingbedrijf u de gemiddelde leidingwaterdruk-waarden in uw omgeving geeft.

Zorg er voor dat er geen deuken in de watertoevoerslang zitten en dat de slang niet is geknakt of ingedeukt. Draai de toevoerslang naar links of rechts voor de instal-latie. Plaats de sluitmoer op de juiste manier om water-lekkage te voorkomen.

! **Let op!** Sluit het apparaat niet aan nieuwe leidingen aan of aan leidingen die lang niet zijn gebruikt. Laat het water enkele minuten stromen en sluit dan de toevoerslang pas aan.

Afvoerslang

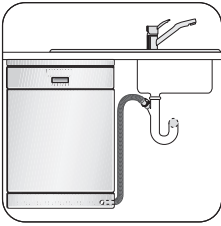

1

Sluit de waterafvoerslang aan op een sifon onder de gootsteen.

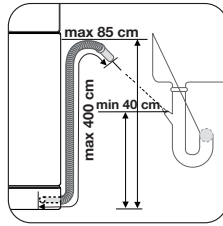

2



Let op! Zorg er voor dat de waterkoppelingen stevig vast zitten om waterlekage te voorkomen.

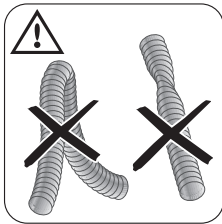

3

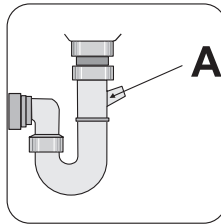

4

Aansluiting aan het elektriciteitsnet



Waarschuwing! De fabrikant is niet verantwoordelijk, als u deze veiligheidsmaatregelen niet opvolgt.

Aard het apparaat volgens de veiligheidsmaatregelen. Zorg er voor dat het aangegeven voltage en het type stroom op het typeplaatje overeenkomen met het voltage en stroomtype van uw lokale stroomleverancier. Gebruik altijd een juist geïnstalleerd schokbestendig stopcontact.

Gebruik geen meerwegspluggen, connectors en verlengsnoeren. Gevaar voor brand. Vervang de hoofdkabels niet zelf. Neem contact op met de service-afdeling. Zorg er voor dat de stekker toegankelijk is na de installatie. Trek niet aan de kabel om het apparaat los te halen. Trek altijd aan de stekker zelf.

Contents

Safety information _____	16	Setting and starting a washing programme _____	24
Control panel _____	17	Care and cleaning _____	24
Washing programmes _____	18	What to do if... _____	25
Use of the appliance _____	19	Technical data _____	27
Setting the water softener _____	19	Environment concerns _____	27
Use of dishwasher salt _____	20	Installation _____	27
Use of rinse aid _____	21	Water connection _____	28
Loading cutlery and dishes _____	21	Electrical connection _____	29
Use of detergent _____	23		

Subject to change without notice

Safety information

 For your safety and correct operation of the appliance, read this manual carefully before installation and use. Always keep these instructions with the appliance even if you move or sell it. Users must fully know the operation and safety features of the appliance.

Correct use

- The appliance is designed exclusively for domestic use.
- Only use the appliance to clean household utensils that are applicable for dishwashers.
- Do not put solvents in the appliance. Risk of explosion.
- Put the knives and all items with sharp points in the cutlery basket with their points down. If not, put in a horizontal position in the upper basket.
- Use only branded products for dishwashers (detergent, salt, rinse aid).
- If you open the door while the appliance is in operation, hot steam can escape. Risk of skin burns.
- Do not remove dishes from the dishwasher before the end of the washing programme.
- When the washing programme is completed, disconnect the mains plug from the mains socket and close the water tap.
- Only an authorised service engineer can repair this appliance. Use only original spare parts.
- Do not do repairs yourself to prevent injury and damage to the appliance. Always contact your local Service Force Centre.

General safety

- Persons (including children) with reduced physical sensory, mental capabilities or lack of experience and

knowledge must not use the appliance. They must have supervision or instruction for the operation of the appliance by a person responsible for their safety.

- Obey the safety instructions from the manufacturer of the dishwasher detergent to prevent burns to eyes, mouth and throat.
- Do not drink the water from the dishwasher. Detergent residues can stay in your appliance.
- Always close the door when you do not use the appliance to prevent injury and not to stumble over the open door.
- Do not sit or stand on the open door.

Child safety

- Only adults can use this appliance. Children must get supervision to make sure that they do not play with the appliance.
- Keep all the packaging away from children. There is a risk of suffocation.
- Keep all detergents in a safe area. Do not let children touch the detergents.
- Keep children away from the appliance when the door is open.

Installation

- Make sure that the appliance is not damaged because of transport. Do not connect a damaged appliance. If necessary, contact the supplier.
- Remove all packaging before first use.
- A qualified and competent person must do the electrical installation.
- A qualified and competent person must do the plumbing installation.

- Do not change the specifications or modify this product. Risk of injury and damage to the appliance.
- Do not use the appliance:
 - if the mains cable or water hoses are damaged,
 - if the control panel, worktop or plinth area are damaged, that you can get access to the inner side of the appliance.

Contact your local Service Force Centre.

- Do not drill into the sides of the appliance to prevent damage to hydraulic and electrical components.

Warning! Carefully obey the instructions for electrical and water connections.

Control panel

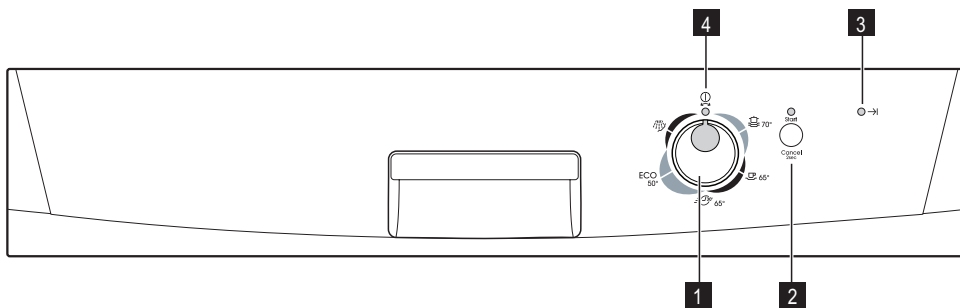

- 1** Programme knob
- 2** Start/cancel button (Start/Cancel)
- 3** Indicator light
- 4** On/off indicator light

Indicator light



The indicator light comes on when the washing programme is completed. Auxiliary functions:





- Level of the water softener.
- An alarm if the appliance has a malfunction.

Programme knob and on/off indicator light

- To set a washing programme, turn the programme knob clockwise or anticlockwise. The programme marker on the programme knob must agree with one of the washing programmes on the control panel.
 - The on/off indicator light comes on (position ON).
- To set the appliance to the off position, turn the programme knob until the programme marker agrees with the on/off indicator light.
 - The on/off indicator light goes off (position OFF).

Washing programmes





Washing programmes

Programme	Degree of soil	Type of load	Programme description
	Heavy soil	Crockery, cutlery, pots and pans	Prewash Main wash up to 70°C 2 intermediate rinses Final rinse Drying
	Normal soil	Crockery, cutlery, pots and pans	Prewash Main wash up to 65°C 2 intermediate rinses Final rinse Drying
	Normal or light soil	Crockery and cutlery	Main wash up to 65°C Final rinse
ECO ²⁾	Normal soil	Crockery and cutlery	Prewash Main wash up to 50°C 1 intermediate rinse Final rinse Drying
	Any	Partial load (to be completed later in the day)	1 cold rinse (to avoid food scraps from sticking). This programme does not require the use of detergent).

1) This is the perfect daily programme to clean a not fully load. Ideal for a family of 4 persons who only want to load breakfast and dinner crockery and cutlery.

2) Test programme for test institutes. Please refer to separate leaflet supplied, for test data.

Consumption values

Programme	Programme duration (in minutes)	Energy consumption (in kWh)	Water consumption (in litres)
	85-95	1,8-2,0	22-25
	105-115	1,5-1,7	23-25
	30	0,9	9
ECO	130-140	1,0-1,2	14-16
	12	0,1	5

i The pressure and temperature of the water, the variations of power supply and the quantity of dishes can change these values.

Use of the appliance

Refer to the following instructions for each step of procedure:

1. Make a check if the water softener level is correct for the water hardness in your area. If necessary set the water softener.
2. Fill the salt container with dishwasher salt.
3. Fill the rinse aid dispenser with rinse aid.
4. Load cutlery and dishes into the dishwasher.

5. Set the correct washing programme for the type of load and soil.
6. Fill the detergent dispenser with the correct quantity of detergent.
7. Start the washing programme.

 If you use detergent tablets, refer to the chapter 'Use of detergent'.

Setting the water softener

The water softener removes minerals and salts from the water supply. Minerals and salts can have bad effect on the operation of the appliance.

Water hardness is measured in equivalent scales:

- German degrees (°dH°).
- French degrees (°TH).

- mmol/l (millimol per litre - international unit for the hardness of water).

- Clarke.

Adjust the water softener to the water hardness in your area. If necessary, contact your local water authority.

Water hardness				Water hardness setting	
°dH	°TH	mmol/l	Clarke	manually	electronically
51 - 70	91 - 125	9,1 - 12,5	64 - 88	2	10
43 - 50	76 - 90	7,6 - 9,0	53 - 63	2	9
37 - 42	65 - 75	6,5 - 7,5	46 - 52	2	8
29 - 36	51 - 64	5,1 - 6,4	36 - 45	2	7
23 - 28	40 - 50	4,0 - 5,0	28 - 35	2	6
19 - 22	33 - 39	3,3 - 3,9	23 - 27	2	5
15 - 18	26 - 32	2,6 - 3,2	18 - 22	1	4
11 - 14	19 - 25	1,9 - 2,5	13 - 17	1	3
4 - 10	7 - 18	0,7 - 1,8	5 - 12	1	2
< 4	< 7	< 0,7	< 5	1 ¹⁾	1 ¹⁾

1) No use of salt required.

 You must set the water softener manually and electronically.

Manual adjustment

The appliance is set at the factory at position 2.

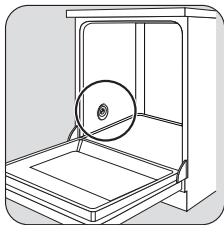

1

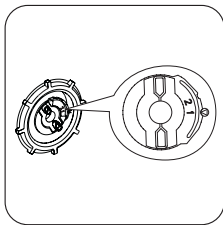

2

Set switch to position 1 or 2.

Electronic adjustment

The water softener is set at the factory at level 5.

1. Press and hold the start/cancel button. Turn the programme knob clockwise until the programme marker

agrees with the first washing programme on the control panel.

2. Release the start/cancel button when the on/off indicator light and the start/cancel indicator light start to flash.

– At the same time, the end indicator light flashes to show the level of the water softener.

Example:

5 flashes, pause, 5 flashes, pause, etc... = level 5

3. Press the start/cancel button one time to increase the water softener level by one step. The end indicator light shows the new level.
4. Turn the programme knob to the off position to save the operation.

Use of dishwasher salt

Caution! Only use dishwashers salt. Types of salt that are not applicable for dishwashers cause damage to the water softener.

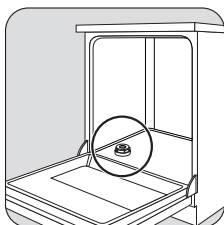

1

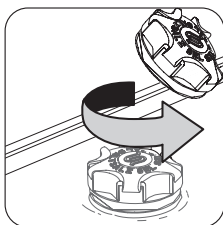

2



3

Fill the salt container with 1 litre of water (only the first operation).

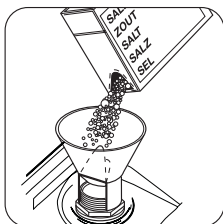

4

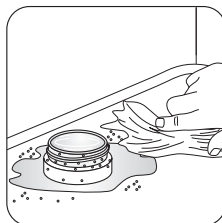

5

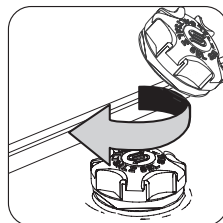

6

i It is normal that water overflows from the salt container when you fill it with salt.

i Make sure that there is no grain of salt outer of the salt compartment. Salt which stays on the tank for a while drills the tank. It is recommended to start a washing programme immediately after you fill the salt container. This prevents of corrosion because of spilled salt.

Important! Fill the salt container from time to time.

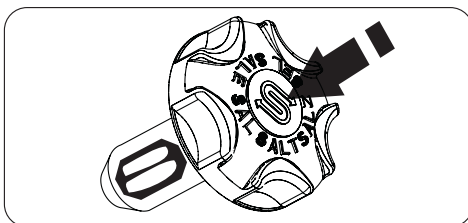

The salt cap has a refill indicator window in the center. A green float is easy to see when there is a salt inside the container. It almost goes out of view when the salt is gone.

Use of rinse aid

! **Caution!** Only use branded rinse aid for dishwashers.

Do these steps to fill the rinse aid dispenser:

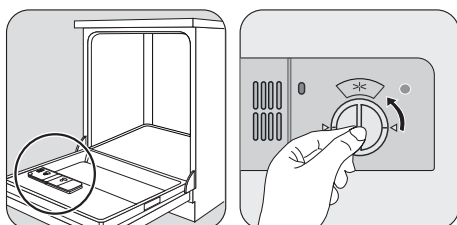

1

2

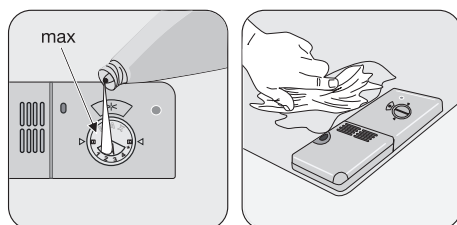

3

4

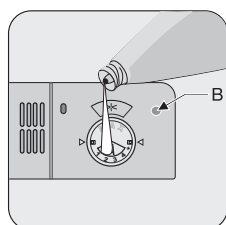

5

Fill when the rinse aid indicator (**B**) becomes clear.

! **Caution!** Do not fill the rinse aid dispenser with other products (e.g. dishwasher cleaning agent, liquid detergent). This can cause damage to the appliance.

Adjusting the dosage of rinse aid

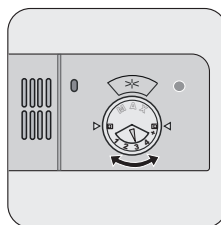

The rinse aid dial is set at the factory at position 3. To increase or decrease the dosage refer to 'What to do if...'

Loading cutlery and dishes

Helpful hints and tips

! **Caution!** Only use the appliance for household utensils that are applicable for dishwashers.

Do not use the appliance to clean objects that can absorb water (sponges, household cloths, etc.).

• Before you load cutlery and dishes, do these steps:

- Remove all food remainings and debris.
- Make burnt, remaining food in pans soft.

- While you load cutlery and dishes, do these steps:
 - Load hollow items (e.g. cups, glasses and pans) with the opening down.
 - Make sure that water does not collect in the container or in a deep base.
 - Make sure that cutlery and dishes do not lie inside one another.
 - Make sure that cutlery and dishes do not cover other cutlery and dishes.
 - Make sure that glasses do not touch other glasses.
 - Put small objects in the cutlery basket.
- Plastic items and pans with non-stick coatings can keep water droplets. Plastic items do not dry as well as porcelain and steel items.
- Put light items in the upper basket. Make sure that the items do not move.

! **Caution!** Make sure that the spray arms can move freely before you start a washing programme.

! **Warning!** Always close the door after you load or unload the appliance. An open door can be dangerous.

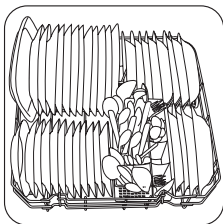

1
Arrange service dishes and large lids around the edge of the lower basket.

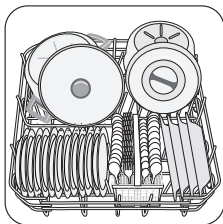

2

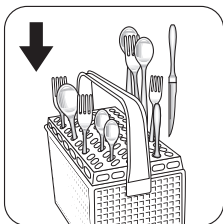

1

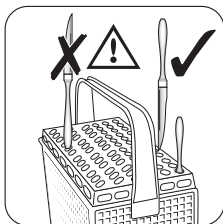

2

i Use the cutlery grid. If the dimensions of the cutlery prevent use of the cutlery grid, remove it.

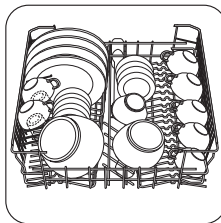

1
Arrange the items to let water touch all surfaces.

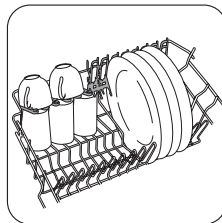

2
For longer items fold the cup racks up.

i Prevent to put plates in the first three sectors in the front part of the basket. Make sure the plates tilt forward.

Adjustment of the height of the upper basket

If you put large plates in the lower basket, first move the upper basket to a upper position.

! **Warning!** Adjust the height before you load the upper basket.

	Maximum height of the dishes in :	
	upper basket	lower basket
Upper position	20 cm	31 cm
Lower position	24 cm	27 cm

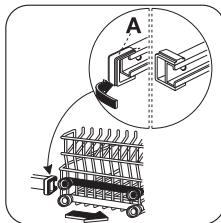

1

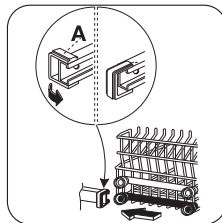

2

Do these steps to move the upper basket to the upper or lower position:

1. Move the front runner stops (A) out.
2. Pull the basket out.
3. Put the basket in the upper or lower position.

4. Replace the front runner stops (A) in their initial position.

! **Caution!** If the basket is in the upper position, do not put cups on the cup racks.

Use of detergent

i Only use detergents (powder, liquid or tablet) that are applicable for dishwashers.

Follow the data on the packaging:

- Dosage recommended by the manufacturer.
- Storage recommendations.

🌿 Do not use more than the correct quantity of detergent to save an environment.

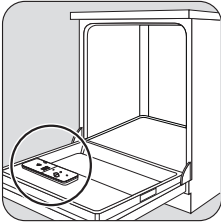

1

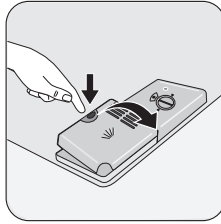

2

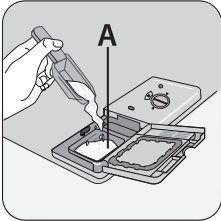

3

Fill the detergent dispenser (A) with detergent.

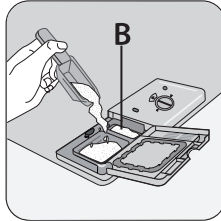

4

If you use a washing programme with prewash phase, put more detergent in the prewash detergent compartment (B).

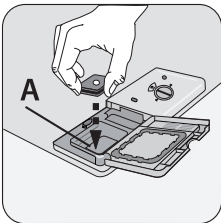

5

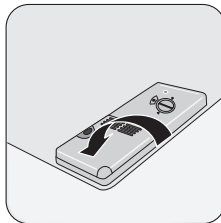

6

Use of detergent tablets

Put the detergent tablet in the detergent dispenser (A).

Detergent tablets contain:

- detergent
- rinse aid
- other cleaning agents.

Do these steps to use detergent tablets:

1. Make sure that the detergent tablets are applicable for your water hardness. Refer to the instructions from the manufacturer.
2. Set the lowest levels of water hardness and rinse aid dosage.

i It is not necessary to fill the salt container and the rinse aid dispenser.

Do these steps when the drying results are not satisfactory:

1. Fill the rinse aid dispenser with rinse aid.
2. Set the rinse aid dosage to position 2.

Do these steps to use the detergent powder again:

1. Fill the salt container and the rinse aid dispenser.
2. Set the water softener to the highest level.
3. Do a washing programme without dishes.
4. Adjust the water softener. Refer to the chapter 'Setting the water softener'.
5. Adjust the rinse aid dosage.

i Different brands of detergent dissolve in different times. Some detergent tablets do not have the best cleaning results during short washing programmes. Use long washing programmes when you use detergent tablets to fully remove the detergent.

Setting and starting a washing programme

Do these steps to set and start a washing programme:

1. Close the door.
2. Turn the programme knob to set the washing programme. Refer to the chapter 'Washing programmes'.
 - The on/off indicator light comes on.
3. Press the start/cancel button.
 - The washing programme starts automatically.
 - The start/cancel indicator light comes on.

i When the washing programme operates, you cannot change the programme. Cancel the washing programme.

! **Warning!** Only interrupt or cancel a washing programme if necessary.

! **Caution!** Open the door carefully. Hot steam can come free.

Cancelling a washing programme

- Press and hold the start/cancel button until the start/cancel indicator light goes off.
The washing programme is cancelled.
At this time you can do these steps:
 1. Switch off the appliance.
 2. Set a new washing programme.

Care and cleaning

! **Warning!** Switch the appliance off before you clean the filters.

Cleaning the filters

Important! Do not use the appliance without the filters. Make sure that the installation of the filters is correct. Incorrect installation will cause unsatisfactory washing results and damage to the appliance.

Fill the detergent dispenser with detergent before you set a new washing programme.

Interrupting a washing programme

Open the door.

- The programme stops.

Close the door.

- The programme continues from the point of interruption.

End of the washing programme

Switch off the appliance in these conditions:

- The appliance stops automatically.
- The end indicator light comes on.

For better drying results, keep the door ajar for some minutes before you remove the dishes.

Let the dishes cool down before you remove them from the appliance. Hot dishes are easily damaged.

Removing the load

- First remove items from the lower basket, then from the upper basket.
- There can be water on the sides and door of the appliance. Stainless steel becomes cool more quickly than the dishes.

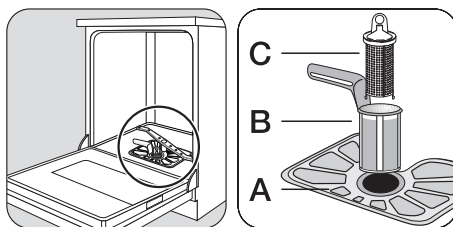

1

2

Fully clean the filters A, B and C below running water.

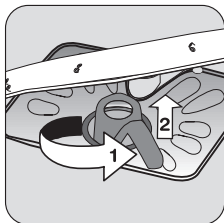

3 To remove filters B and C, turn the handle approximately 1/4 anticlockwise.

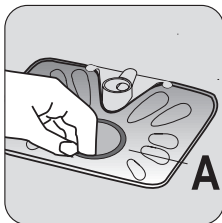

4 Remove the flat filter A from the bottom of the appliance.

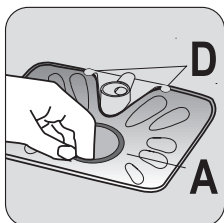

5 Put the flat filter A in the bottom of the appliance. Install the flat filter correctly under the two guides D.

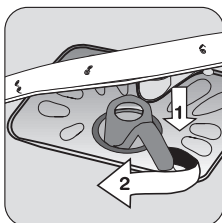

6 Put the filter system in position. To lock the filter system, turn the handle clockwise until it locks in position.

Important! Do not remove the spray arms.

If the holes in the spray arms become clogged, remove remaining parts of soil with a cocktail stick.

External cleaning

Clean the external surfaces of the appliance and control panel with a damp soft cloth. Only use neutral detergents. Do not use abrasive products, scouring pads or solvents (acetone, trichloroethylene etc...).

Frost precautions

! **Caution!** Do not install the appliance where the temperature is below 0 °C. The manufacturer is not responsible for damage because of frost.

If not possible, empty the appliance and close the door. Disconnect the water inlet hose and remove water from the water inlet hose.

What to do if...

The appliance does not start or stops during operation.

If there is a fault, first try to find a solution to the problem yourself. If you cannot find a solution to the problem yourself, contact the Service Force Centre.

Fault code and malfunction	Possible cause and solution
<ul style="list-style-type: none"> • continuous flash of the start/cancel indicator light • 1 flash of the end indicator light <p>The dishwasher does not fill with water</p>	<ul style="list-style-type: none"> • The water tap is blocked or furred with limescale. Clean the water tap. • The water tap is closed. Open the water tap. • The filter in the water inlet hose is blocked. Clean the filter. • The connection of the water inlet hose is not correct. The hose can be kinked or squashed. Make sure that the connection is correct.

Fault code and malfunction	Possible cause and solution
<ul style="list-style-type: none"> • continuous flash of the start/cancel indicator light • 2 flashes of the end indicator light The dishwasher will not drain	<ul style="list-style-type: none"> • There is a blockage in the sink spigot. Clean the sink spigot. • The connection of the water drain hose is not correct. The hose can be kinked or squashed. Make sure that the connection is correct.
<ul style="list-style-type: none"> • continuous flash of the start/cancel indicator light • 3 flashes of the end indicator light The anti-flood device operates	<ul style="list-style-type: none"> • Close the water tap and contact your local Service Force Centre.
The programme does not start	<ul style="list-style-type: none"> • The appliance door is not closed. Close the door. • Mains plug is not connected in. Put in the mains. • The fuse has blown out in the household fuse box. Replace the fuse.

After the check, switch on the appliance. The programme continues from the point of interruption. If the malfunction shows again, contact your Service Force Centre. These data are necessary to help you quickly and correctly:

- Model (Mod.)
- Product number (PNC)

- Serial number (S.N.)
- For these data, refer to the rating plate.
Write the necessary data here:
Model description :
Product number :
Serial number :

The cleaning results are not satisfactory	
The dishes are not clean	<ul style="list-style-type: none"> • The selected washing programme is not applicable for the type of load and soil. • The baskets are loaded incorrectly so that water cannot reach all surfaces. • Spray arms do not turn freely because of incorrect arrangement of the load. • The filters are dirty or not correctly installed. • The quantity of detergent is too little or missing.
Limescales particles on the dishes	<ul style="list-style-type: none"> • The salt container is empty. • The water softener is adjusted on a wrong level. • The salt container cap is not closed correctly.
The dishes are wet and dull	<ul style="list-style-type: none"> • No rinse aid has been used. • The rinse aid dispenser is empty.
There are streaks, milky spots or a bluish coating on glasses and dishes	<ul style="list-style-type: none"> • Decrease the rinse aid dosage.
Dry water drop signs on glasses and dishes	<ul style="list-style-type: none"> • Increase rinse aid dosage. • The detergent can be the cause.

Technical data

Dimensions	Width cm	60
	Height cm	85
	Depth cm	61
Electrical connection - Voltage - Overall power - Fuse	Information on the electrical connection is given on the rating plate on the inner edge of the dishwasher door.	
Water supply pressure	Minimum	0,5 bar (0,05 MPa)
	Maximum	8 bar (0,8 MPa)
Capacity	Place settings	12

Environment concerns

The symbol  on the product or on its packaging indicates that this product may not be treated as household waste. Instead it should be taken to the appropriate collection point for the recycling of electrical and electronic equipment. By ensuring this product is disposed of correctly, you will help prevent potential negative consequences for the environment and human health, which could otherwise be caused by inappropriate waste handling of this product. For more detailed information about recycling of this product, please contact your local council, your household waste disposal service or the shop where you purchased the product.

The packaging materials are environmentally friendly and can be recycled. The plastic components are identified by

markings, e.g. >PE<, >PS<, etc. Discard the packaging materials in the applicable container at the community waste disposal facilities.

 **Warning!** To discard the appliance, follow the procedure:

- Pull the mains plug out of the socket.
- Cut off the mains cable and mains plug and discard them.
- Discard the door catch. This prevents the children to close themselves inside the appliance and endanger their lives.

Installation

 **Warning!** Make sure that mains plug is disconnected from the mains socket during installation.

Fitting under a counter

Put the appliance adjacent to a water tap and a water drain. Remove the appliance worktop to install it under a sink unit or a kitchen worktop. Make sure that the dimensions of the recess agree with the given dimensions.

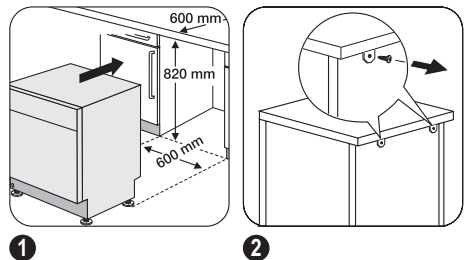

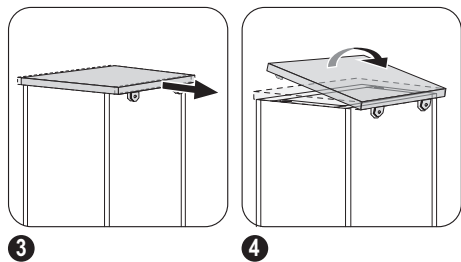

Install the appliance worktop to the appliance if you want to use the dishwasher as a freestanding appliance. The plinth on freestanding appliance is not adjustable.

Adjusting the level of the appliance

Make sure that the appliance is level to close and seal the door correctly. If the level of the appliance is correct, the door does not catch on the sides of the cabinet. If the door does not close correctly, loosen or tighten the adjustable feet until the appliance is level.

Water connection

Water inlet hose

Connected the appliance to a hot (max. 60°) or cold water supply.

If the hot water comes from alternative sources of energy that are more environmentally friendly (e.g. solar or photovoltaic panels and aeolian), use a hot water supply to decrease energy consumption.

Connect the inlet hose to a water tap with an external thread of 3/4".

Caution! Do not use connection hoses from an old appliance.

The water pressure must be in the limits (refer to the chapter 'Technical data'). Make sure that the local water authority gives you the average mains pressure in your area.

Make sure that there are no kinks in the water inlet hose and that the water inlet hose is not squashed or entangled. Turn the inlet hose to the left or the right to suit the installation. Fit the locknut correctly to prevent water leaks.

Caution! Do not connect the appliance to new pipes or pipes that are not used for a long time. Let the water run for some minutes, then connect the inlet hose.

Drain hose

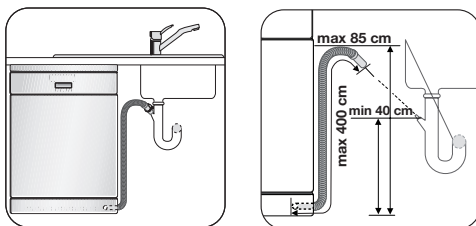

Connect the water drain hose to the sink spigot.

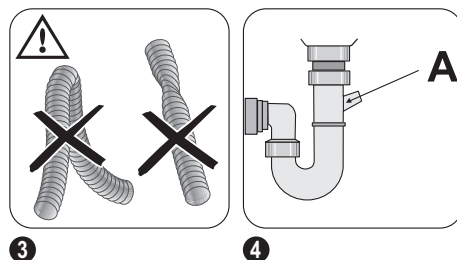

The internal diameter must not be smaller than the diameter of the hose.

If you connect the water drain hose to a trap spigot under the sink, remove the plastic membrane (A). If you do not remove the membrane, remaining food can cause a blockage in the drain hose spigot.

Caution! Make sure that the water couplings are tight to prevent water leakage.

Electrical connection

 **Warning!** The manufacturer is not responsible if you do not follow these safety precautions.
Ground the appliance according to safety precautions.
Make sure that the rated voltage and type of power on the rating plate agree with the voltage and the power of the local power supply.
Always use a correctly installed shockproof socket.
Do not use multi-way plugs, connectors and extension cables. There is a risk of fire.

Do not replace the mains cable yourself. Contact the Service Force Centre.
Make sure that the mains plug is accessible after installation.
Do not pull the mains cable to disconnect the appliance.
Always pull the mains plug.

Sommaire

Consignes de sécurité _____	30	Sélection et départ d'un programme de lavage ____	38
Bandeau de commande _____	31	Entretien et nettoyage _____	39
Programmes de lavage _____	32	En cas d'anomalie de fonctionnement _____	40
Utilisation de l'appareil _____	33	Caractéristiques techniques _____	42
Réglage de l'adoucisseur d'eau _____	33	En matière de protection de l'environnement ____	42
Utilisation du sel régénérant _____	34	Installation _____	42
Utilisation du liquide de rinçage _____	35	Raccordement à l'arrivée d'eau _____	43
Rangement des couverts et de la vaisselle _____	36	Branchement électrique _____	44
Utilisation du produit de lavage _____	37		

Sous réserve de modifications

Consignes de sécurité

 Pour votre sécurité et le bon fonctionnement de l'appareil, lisez attentivement ce manuel avant l'installation et l'utilisation. Conservez ces instructions à proximité de l'appareil. Les utilisateurs doivent connaître parfaitement le fonctionnement et les fonctions de sécurité de l'appareil.

Utilisation réglementaire

- Cet appareil est exclusivement destiné à un usage domestique.
- Ce lave-vaisselle est conçu pour laver la vaisselle et les ustensiles de cuisine pouvant être lavés en machine.
- N'utilisez pas de solvants dans votre appareil. Ceux-ci pourraient provoquer une explosion !
- Les couteaux et autres ustensiles pointus ou tranchants doivent être placés dans le panier à couverts avec la pointe vers le bas. ou posez-les en position horizontale dans le panier supérieur.
- N'utilisez que des produits (sel, produit de lavage, liquide de rinçage) spécifiques pour lave-vaisselle.
- Évitez d'ouvrir la porte pendant que l'appareil fonctionne : une vapeur brûlante peut s'en échapper. Risque de brûlures !
- Ne sortez pas la vaisselle du lave-vaisselle avant la fin du cycle de lavage.
- Lorsque le programme est terminé, débranchez l'appareil et fermez le robinet d'arrivée d'eau.
- Cet appareil ne peut être entretenu et réparé que par un technicien autorisé, exclusivement avec des pièces d'origine.

- N'essayez en aucun cas de réparer le lave-vaisselle vous-même. Les réparations effectuées par du personnel non qualifié peuvent provoquer des blessures ou le mauvais fonctionnement du lave-vaisselle. Contactez votre service après vente. Exigez des pièces d'origine.

Sécurité générale

- Les personnes (y compris les enfants) qui souffrent de capacités mentales, physiques et sensorielles réduites ou qui ne se sont pas familiarisées avec le mode de fonctionnement de l'appareil, ne doivent pas l'utiliser. Elles doivent être surveillées ou dirigées par une personne responsable de leur sécurité.
- Respectez les consignes de sécurité du fabricant du détergent pour éviter les brûlures aux yeux, à la bouche et la gorge.
- Ne buvez pas l'eau du lave-vaisselle. Des résidus de produit de lavage peuvent rester dans l'appareil.
- Fermez toujours la porte de l'appareil lorsqu'il n'est pas utilisé pour empêcher tout risque de blessure ou de chute accidentelle.
- Ne vous asseyez pas ou ne montez pas sur la porte ouverte.

Sécurité enfants

- Seuls les adultes doivent utiliser cet appareil. Veillez à ce que les enfants ne jouent pas avec l'appareil.
- Rangez les emballages hors de la portée des enfants. Ils présentent un risque de suffocation.
- Rangez les détergents dans un endroit sûr. Veillez à ce que les enfants ne touchent pas les produits de lavage.

- Ne laissez pas les enfants s'approcher de l'appareil quand la porte est ouverte.

Installation

- Vérifiez que l'appareil n'a pas été endommagé pendant le transport. Ne branchez pas un appareil endommagé. Si nécessaire, contactez le fournisseur.
- Déballez l'appareil avant de l'utiliser pour la première fois.
- Une personne compétente et qualifiée doit prendre en charge l'installation électrique.
- Une personne compétente et qualifiée doit prendre en charge le travail de plomberie.
- Ne modifiez ni les spécifications ni le produit. Risque de blessure ou d'endommagement de l'appareil.

- N'utilisez pas l'appareil :
 - si le câble secteur ou les tuyaux d'eau sont endommagés,
 - si le bandeau de commande, le plan de travail ou la plinthe sont endommagés, si vous pouvez accéder à l'intérieur de l'appareil.

Contactez le service après-vente de votre magasin vendeur.

- Ne percez pas dans les côtés de l'appareil pour ne pas endommager les composants électriques et hydrauliques.

⚠ Avertissement Respectez scrupuleusement les consignes données pour les branchements électriques et le raccordement de l'eau.

Bandeau de commande

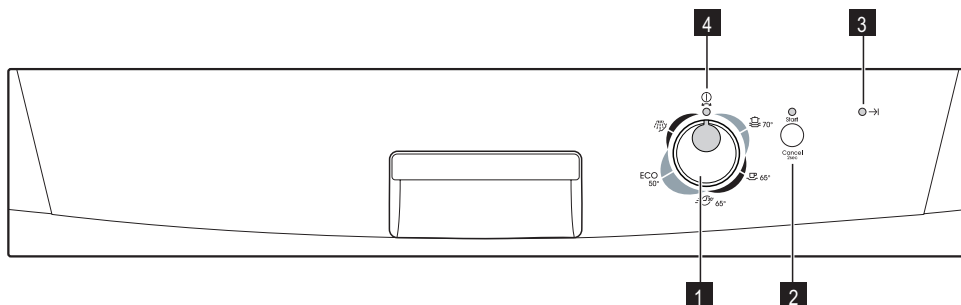

- 1** Sélecteur de programme
- 2** Touche Départ/Annulation (Start/Cancel)
- 3** Voyant
- 4** Voyant Marche/Arrêt

Voyant



Le voyant s'allume dès que le programme de lavage est terminé. Fonctions auxiliaires :

- Niveau de l'adoucisseur.
- Une alarme se déclenche en cas d'anomalie de fonctionnement.

Sélecteur de programme et voyant Marche/Arrêt

- Pour sélectionner un programme de lavage, tournez le sélecteur de programme vers la droite ou la gauche. L'indicateur de programme du sélecteur doit corres-

pondre à l'un des programmes de lavage sur le bandeau de commande.





- Le voyant Marche/Arrêt s'allume (position MARCHE).

- Pour mettre l'appareil à l'arrêt, tournez le sélecteur de programme jusqu'à ce que l'indicateur de programme corresponde au voyant Marche/Arrêt.

- Le voyant Marche/Arrêt s'éteint (position ARRÊT).

Programmes de lavage



Programmes de lavage

Programme	Degré de salissure	Type de vaisselle	Description du programme
	Très sale	Vaisselle, couverts, plats et casseroles	Prélavage Lavage principal à 70°C 2 rinçages intermédiaires Rinçage final Séchage
	Moyennement sale	Vaisselle, couverts, plats et casseroles	Prélavage Lavage principal à 65°C 2 rinçages intermédiaires Rinçage final Séchage
	Moyennement ou légèrement sale	Vaisselle et couverts	Lavage principal à 65°C Rinçage final
ECO ²⁾	Moyennement sale	Vaisselle et couverts	Prélavage Lavage principal à 50°C 1 rinçage intermédiaire Rinçage final Séchage
	Tous	Charge partielle (à compléter dans la journée)	1 rinçage à froid (pour éviter que les restes d'aliments ne collent). Ce programme n'utilise pas de produit de lavage.

1) Programme de lavage quotidien parfait pour un lave-vaisselle partiellement chargé. Idéal pour une famille de 4 personnes qui souhaite seulement laver la vaisselle et les couverts du dîner et du petit déjeuner.

2) Programme de test des organismes de contrôle. Veuillez consulter la brochure fournie séparément pour connaître les résultats des tests.

Valeurs de consommation

Programme	Durée du programme (en minutes)	Consommation énergétique (en kWh)	Consommation d'eau (en litres)
	85-95	1,8-2,0	22-25
	105-115	1,5-1,7	23-25
	30	0,9	9

Programme	Durée du programme (en minutes)	Consommation énergétique (en kWh)	Consommation d'eau (en litres)
ECO	130-140	1,0-1,2	14-16
	12	0,1	5

i Ces valeurs changent en fonction de la pression et de la température de l'eau, des variations dans l'alimentation électrique et de la quantité de vaisselle.

Utilisation de l'appareil

Appliquez la procédure pas à pas en vous reportant aux instructions suivantes :

1. Réglez l'adoucisseur d'eau en fonction du degré de dureté de l'eau de votre région. Si nécessaire, ajustez le niveau de l'adoucisseur d'eau.
2. Remplissez le réservoir de sel régénérant avec du sel spécial pour lave-vaisselle.
3. Remplissez le distributeur de liquide de rinçage.
4. Rangez les couverts et la vaisselle dans le lave-vaisselle.

5. Sélectionnez le programme de lavage en fonction de la charge et du degré de salissure.
6. Versez le produit de lavage dans le compartiment correspondant.
7. Démarrez le programme de lavage.

i Si vous utilisez un produit de lavage en pastilles, reportez-vous au chapitre "Utilisation du produit de lavage".

Réglage de l'adoucisseur d'eau

L'adoucisseur d'eau élimine les minéraux et les sels de l'alimentation en eau. Les sels et les minéraux peuvent affecter le fonctionnement de l'appareil.

La dureté de l'eau est mesurée par échelles équivalentes :

- °dH allemand.
- °TH français.
- mmol/l (millimole par litre – unité internationale de la dureté de l'eau).

- Clarke.
Ajustez l'adoucisseur en fonction de la dureté de l'eau de votre région. Renseignez-vous auprès de la Compagnie locale de distribution des eaux pour connaître le degré de dureté de l'eau de votre zone d'habitation.

Dureté de l'eau				Réglage de la dureté de l'eau	
°dH	°TH	mmol/l	degrés Clarke	manuel	électronique
51 - 70	91 - 125	9,1 - 12,5	64 - 88	2	10
43 - 50	76 - 90	7,6 - 9,0	53 - 63	2	9
37 - 42	65 - 75	6,5 - 7,5	46 - 52	2	8
29 - 36	51 - 64	5,1 - 6,4	36 - 45	2	7
23 - 28	40 - 50	4,0 - 5,0	28 - 35	2	6
19 - 22	33 - 39	3,3 - 3,9	23 - 27	2	5

Dureté de l'eau				Réglage de la dureté de l'eau	
°dH	°TH	mmol/l	degrés Clarke	manuel	électronique
15 - 18	26 - 32	2,6 - 3,2	18 - 22	1	4
11 - 14	19 - 25	1,9 - 2,5	13 - 17	1	3
4 - 10	7 - 18	0,7 - 1,8	5 - 12	1	2
< 4	< 7	< 0,7	< 5	1 ¹⁾	1 ¹⁾

1) Ne pas approvisionner en sel régénérant.

i Réglez manuellement et électroniquement l'adoucisseur d'eau.

Réglage manuel

L'adoucisseur est réglé d'usine sur 2.

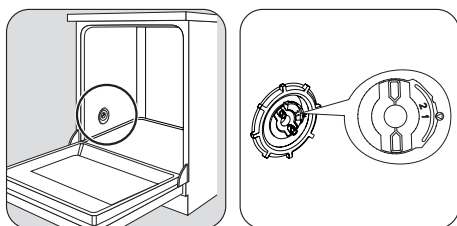

1

2

Réglez le sélecteur sur 1 ou 2.

Réglage électronique

L'adoucisseur est réglé d'usine sur le niveau 5.

Utilisation du sel régénérant

! **Attention** Utilisez uniquement du sel spécial pour lave-vaisselle. Tout autre type de sel non spécialement étudié pour être utilisé dans un lave-vaisselle, en particulier le sel de cuisine, peut endommager l'adoucisseur d'eau.

- Appuyez sur la touche Départ/Annulation et maintenez-la appuyée. Tournez le sélecteur de programme vers la droite jusqu'à ce que l'indicateur de programme corresponde au premier programme de lavage sur le bandeau de commande.
- Relâchez la touche Départ/Annulation lorsque le voyant Marche/Arrêt et le voyant Départ/Annulation clignotent.
 - Le voyant de fin de cycle clignote simultanément pour indiquer le niveau de l'adoucisseur.

Exemple :
5 clignotements, pause, 5 clignotements, pause, etc. = niveau 5
- Chaque pression de la touche Départ/Annulation détermine le niveau suivant. Le voyant Fin vous indique le nouveau niveau.
- Tournez le sélecteur de programme sur la position Arrêt pour mémoriser l'opération.

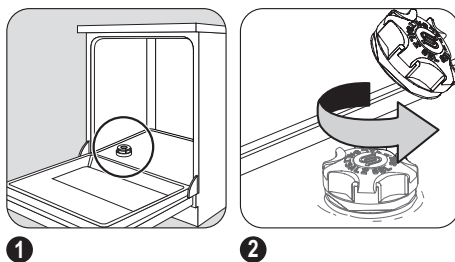

1

2



3

Versez 1 litre d'eau à l'intérieur du réservoir (cette opération est nécessaire uniquement lorsque vous remplissez le réservoir pour la première fois).

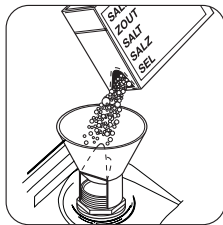

4

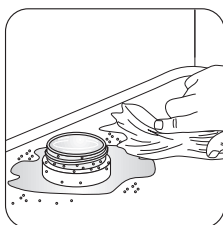

5

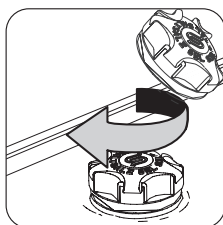

6

i Il est normal que l'eau déborde du réservoir au moment où vous le remplissez de sel.

i Assurez-vous qu'il n'y a pas de sel à l'extérieur du compartiment. Le sel demeurant pendant un certain temps sur la surface du réservoir finit par percer le réservoir. Approvisionnez en sel avant de démarrer un programme de lavage complet. Cela évite les problèmes de corrosion dus au sel répandu.

Important Remplissez le réservoir de temps en temps.

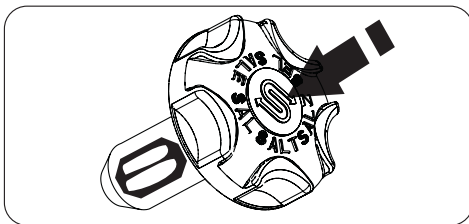

Le bouchon du réservoir à sel comporte un indicateur de niveau de remplissage au centre. Un flotteur vert est clairement visible lorsque le réservoir contient du sel. Il disparaît lorsque le réservoir est vide.

Utilisation du liquide de rinçage

! **Attention** N'utilisez que des liquides de rinçage spécifiques pour lave-vaisselle.

Pour remplir le distributeur de liquide de rinçage, procédez comme suit :

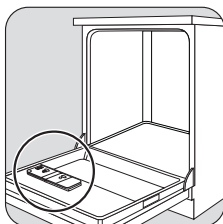

1

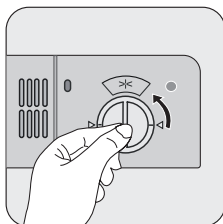

2

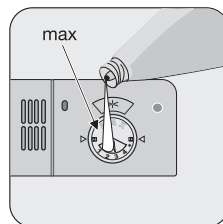

3

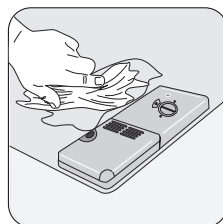

4

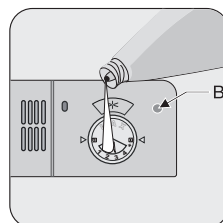

5

Réapprovisionnez lorsque le voyant du distributeur de liquide de rinçage (B) s'éclaire.

⚠ Attention Ne remplissez jamais le distributeur de liquide de rinçage avec d'autres produits (par ex. un agent de nettoyage pour lave-vaisselle, un détergent liquide). Vous risqueriez d'endommager l'appareil.

Réglage du dosage du liquide de rinçage

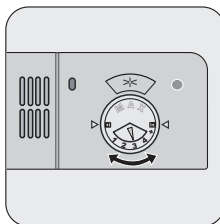

Le liquide de rinçage est réglé d'usine sur le niveau 3. Pour augmenter ou réduire le dosage, reportez-vous à "En cas d'anomalie de fonctionnement"

Rangement des couverts et de la vaisselle

Conseils utiles

⚠ Attention Ce lave-vaisselle est conçu pour laver la vaisselle et les ustensiles de cuisine pouvant être lavés en machine.

Tout objet absorbant l'eau (chiffon, éponges de nettoyage, ...) ne doit pas être lavé au lave-vaisselle.

- Avant de charger la vaisselle, veillez à :
 - Enlever tous les restes d'aliments.
 - Laisser tremper les casseroles au fond desquelles adhèrent des restes d'aliments brûlés ou attachés.
- Lorsque vous chargez la vaisselle et les couverts :
 - Chargez les articles creux tels que tasses, verres et casseroles, etc. en les retournant.
 - Assurez-vous que l'eau ne s'accumule pas dans un creux ou dans un fond bombé.
 - Assurez-vous que la vaisselle et les couverts ne soient pas insérés les uns dans les autres, ou ne se chevauchent.
 - Assurez-vous que les couverts et la vaisselle ne recouvrent pas d'autres ustensiles.
 - Vérifiez que les verres ne se touchent pas pour éviter qu'ils ne se brisent.
 - Placez les petites pièces dans le panier à couverts.
- La vaisselle en plastique et les poêles en matériau antiadhésif tendent à retenir les gouttes d'eau. Ces articles ne seront pas séchés aussi bien que les articles en porcelaine et en acier.
- Placez les articles légers (bols,...) dans le panier supérieur. Disposez-les de façon à ce qu'ils ne puissent se retourner.

⚠ Attention Assurez-vous que la vaisselle et les couverts n'entravent pas la rotation du bras d'aspersion avant de lancer un programme de lavage.

⚠ Avertissement Fermez toujours la porte après avoir chargé ou déchargé l'appareil. Une porte ouverte est source de danger.

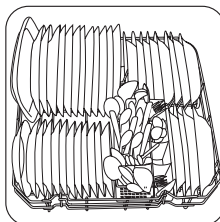

1

Placez les plats et les grands couvercles autour du panier inférieur.

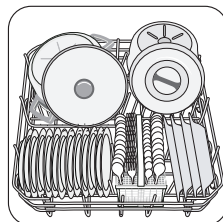

2

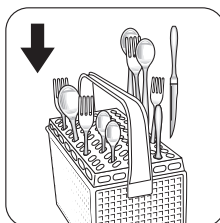

1

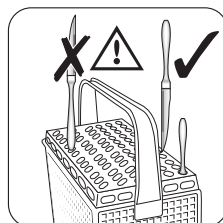

2

i Utilisez le séparateur à couverts. Si la taille et la forme des couverts ne le permettent pas, retirez le séparateur.

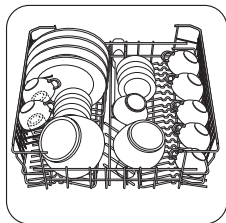

1 L'eau doit atteindre toutes les surfaces des articles.

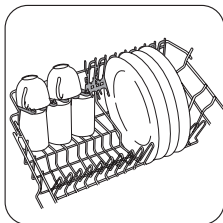

2 Pour les articles de plus grande dimension, rabattez les supports pour tasses vers le haut.

i Les assiettes ne doivent pas être placées dans les trois premières sections situées à l'avant du panier. Vérifiez que les assiettes sont inclinées vers l'avant.

Réglage de la hauteur du panier supérieur

Si vous placez des plats de grande dimension dans le panier inférieur, verrouillez d'abord le panier supérieur dans sa position la plus haute.

! **Avertissement** Réglez la hauteur avant de charger le panier supérieur.

Hauteur maximale de la vaisselle dans :		
	panier supérieur	panier inférieur
position la plus haute	20 cm	31 cm

Hauteur maximale de la vaisselle dans :		
	panier supérieur	panier inférieur
position la plus basse	24 cm	27 cm

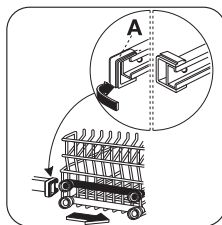

1

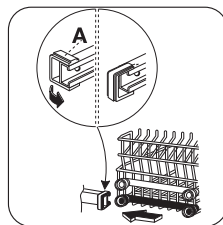

2

Pour régler en hauteur le panier supérieur, procédez comme suit :

1. Tournez les butées avant (A) vers l'extérieur.
2. Sortez le panier.
3. Glissez le panier en position haute ou basse (selon vos besoins).
4. Remplacez les butées avant (A) dans leur position d'origine.

! **Attention** Si le panier est en position haute, ne placez pas de tasses sur les supports pour tasses.

Utilisation du produit de lavage

i Utilisez uniquement des produits de lavage (poudre, liquide ou en pastilles) spécialement conçus pour une utilisation au lave-vaisselle. Veuillez respecter les indications du fabricant figurant sur l'emballage :

- Le dosage recommandé par le fabricant.
- Les consignes de stockage.

🌿 En utilisant la quantité de produit de lavage strictement nécessaire, vous contribuerez à la protection de l'environnement.

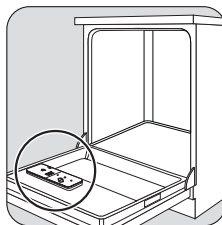

1

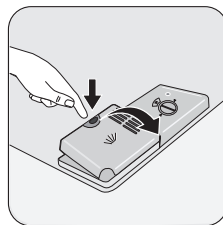

2

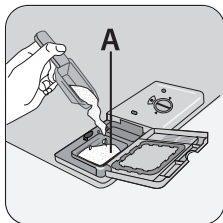

3 Versez le détergent dans le distributeur (A).

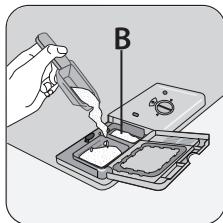

4 Si vous sélectionnez un programme de lavage avec pré-lavage, versez une dose supplémentaire dans le compartiment (B).

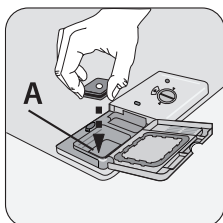

5

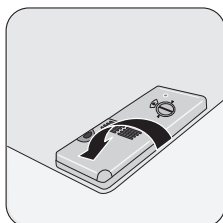

6

Produits de lavage en pastilles

Placez une pastille dans le compartiment (A).

Ces produits combinent les fonctions :

- de produit de lavage
- de liquide de rinçage
- de sel régénérant. Ils peuvent contenir d'autres substances selon le type de pastille utilisé.

Si vous utilisez des produits de lavage en pastille, procédez comme suit :

Sélection et départ d'un programme de lavage

Pour sélectionner et lancer un programme de lavage, procédez comme suit :

1. Fermez la porte.
2. Tournez le sélecteur pour choisir votre programme. Reportez-vous au chapitre "Programmes de lavage".
 - Le voyant Marche/Arrêt s'allume.
3. Appuyez sur la touche Départ/Annulation.
 - Le programme démarre automatiquement.
 - Le voyant Départ/Annulation s'allume.

1. Vérifiez que ces produits de lavage sont appropriés au degré de dureté de l'eau d'alimentation. Consultez à cet effet les instructions du fabricant.
2. Réglez le niveau le plus bas de la dureté de l'eau et du produit de rinçage.

i Il n'est pas nécessaire de remplir le réservoir de sel et le distributeur de liquide de rinçage.

Si les résultats de séchage ne sont pas satisfaisants, procédez comme suit :

1. Remplissez le distributeur de liquide de rinçage.
2. Réglez le dosage du liquide de rinçage sur le niveau 2.

Si vous souhaitez réutiliser des produits de lavage traditionnels :

1. Approvisionnez de nouveau le réservoir de sel et le distributeur de liquide de rinçage.
2. Réglez la position maximale du degré de dureté de l'eau.
3. Effectuez un programme normal sans charger l'appareil.
4. Réglez ensuite le degré de dureté de l'eau en fonction de la dureté de l'eau de votre région. Reportez-vous au chapitre "Réglage de l'adoucisseur d'eau".
5. Réglez le dosage du liquide de rinçage.

i Le produit de lavage se dissout avec une rapidité qui diffère selon la marque. Certaines pastilles ne donnent pas le meilleur résultat possible avec des programmes de lavage courts. Utilisez des programmes de lavage longs lorsque vous utilisez les pastilles afin d'éliminer complètement le détergent.

i Il n'est désormais plus possible de modifier le programme en cours. Vous devez pour cela, annuler le programme.

! **Avertissement** Annulez ou interrompez un programme de lavage uniquement si cela est absolument nécessaire.

! **Attention** Ouvrez la porte avec précaution. Une vapeur chaude peut s'échapper de l'appareil.

Annulation d'un programme

- Appuyez sur la touche Départ/Annulation et maintenez-la appuyée pendant environ 5 secondes. Le programme est annulé.

À ce stade, vous pouvez procéder comme suit :

1. Mettez l'appareil à l'arrêt.
2. Sélectionnez un autre programme de lavage. Vérifiez qu'il y a du produit de lavage dans le distributeur correspondant si vous souhaitez sélectionner un nouveau programme de lavage.

Interruption d'un programme

Ouvrez la porte.

- Le programme s'arrête.
- Fermez la porte.
- Le programme reprend à partir du moment de l'interruption.

Entretien et nettoyage

⚠ Avertissement Mettez l'appareil à l'arrêt avant de procéder au nettoyage des filtres.

Nettoyage des filtres

Important N'utilisez pas l'appareil sans les filtres. Contrôlez que les filtres sont correctement installés. Si les filtres ne sont pas correctement installés, les performances de lavage peuvent être compromises et l'appareil pourrait être endommagé.

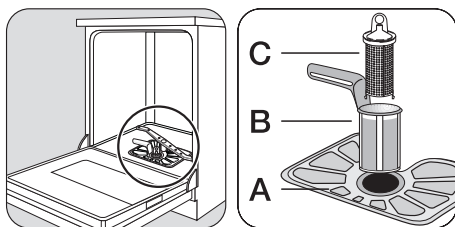

1

2

Nettoyez soigneusement les filtres A, B et C sous l'eau courante.

Fin d'un programme de lavage

Mettez l'appareil à l'arrêt de la façon suivante :

- L'appareil s'arrête automatiquement.
- Le voyant Fin s'allume.

Pour laisser refroidir la vaisselle et améliorer le processus de séchage, laissez la porte du lave-vaisselle entrouverte et attendez quelques minutes avant de décharger la vaisselle.

Attendez que la vaisselle refroidisse avant de la retirer du lave-vaisselle. La vaisselle encore chaude est sensible aux chocs.

Déchargement du lave-vaisselle

- Déchargez d'abord le panier inférieur, puis le panier supérieur.
- Les côtés et la porte de l'appareil peuvent être mouillés. L'acier inox refroidit plus rapidement que la vaisselle.

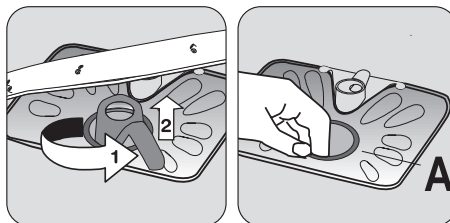

3

Pour retirer les filtres B et C, tournez la poignée d'environ $\frac{1}{4}$ de tour dans le sens contraire des aiguilles d'une montre.

4

Retirez le filtre plat (A) du fond de la cuve.

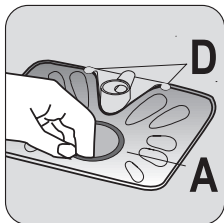

5 Réinstallez le filtre plat (A) dans le fond de la cuve. Veillez à ce qu'il soit bien installé sous les deux rails (D).

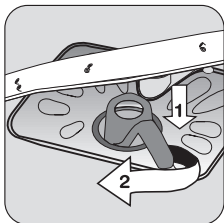

6 Mettez le système de filtrage en place. Bloquez-les en tournant la poignée dans le sens des aiguilles d'une montre jusqu'à la butée.

Important Ne retirez pas les bras d'aspersion.

En cas d'anomalie de fonctionnement

L'appareil ne démarre pas ou ne s'arrête pas. Certaines anomalies de fonctionnement peuvent dépendre d'opérations d'entretien non correctes ou d'oubli et

Si les orifices des bras d'aspersion sont bouchés, éliminez les résidus de salissure à l'aide d'un cure-dent.

Nettoyage extérieur

Nettoyez les surfaces externes de l'appareil, de même que le bandeau de commande, à l'aide d'un chiffon doux humide. Utilisez uniquement des produits nettoyants neutres. N'utilisez aucun produit abrasif, éponges à récureur ou solvants (acétone, trichloroéthylène etc.

Précautions en cas de gel

⚠ Attention N'installez pas l'appareil dans une pièce où la température descend au-dessous de 0 °C. Le fabricant n'est pas responsable des dommages encourus à cause du gel.

Si cela est impossible, videz l'appareil et fermez la porte. Débranchez le tuyau d'arrivée d'eau et videz-la.

peuvent être résolues à l'aide des indications fournies dans le tableau, sans faire appel au Service après-vente. Si l'anomalie persiste, contactez le Service après-vente.

Code d'erreur et anomalie de fonctionnement	Cause possible et solution
<ul style="list-style-type: none"> le voyant Départ/Annulation clignote de façon continue 1 clignotement du voyant de fin de cycle <p>Le lave-vaisselle n'est pas approvisionné en eau</p>	<ul style="list-style-type: none"> Le robinet d'arrivée d'eau est obstrué ou incrusté de tartre. Nettoyez le robinet d'arrivée d'eau. Le robinet d'arrivée d'eau est fermé. Ouvrez le robinet d'arrivée d'eau. Le filtre situé dans le tuyau d'arrivée d'eau est bouché. Nettoyez le filtre. Le tuyau d'arrivée d'eau n'a pas été installé correctement. Le tuyau est plié ou écrasé. Vérifiez le raccordement.
<ul style="list-style-type: none"> le voyant Départ/Annulation clignote de façon continue 2 clignotements du voyant de fin de cycle <p>Le lave-vaisselle ne vidange pas</p>	<ul style="list-style-type: none"> Le robinet de l'évier est bouché. Nettoyez le robinet de l'évier. Le tuyau de vidange n'a pas été installé correctement. Le tuyau est plié ou écrasé. Vérifiez le raccordement.

Code d'erreur et anomalie de fonctionnement	Cause possible et solution
<ul style="list-style-type: none"> • le voyant Départ/Annulation clignote de façon continue • 3 clignotements du voyant de fin de cycle Le système de sécurité anti-débordement s'est déclenché	<ul style="list-style-type: none"> • Fermez le robinet d'arrivée d'eau et contactez le Service Après-vente.
Le programme ne démarre pas	<ul style="list-style-type: none"> • La porte de l'appareil n'est pas fermée. Fermez la porte. • La prise du câble d'alimentation électrique de l'appareil n'est pas branchée. Insérez la fiche dans la prise secteur. • Le fusible a grillé dans la boîte à fusibles. Remplacez le fusible.

Après avoir effectué ces contrôles, mettez l'appareil en fonctionnement. Le programme reprend là où il a été interrompu. Si l'anomalie se reproduit, contactez le Service Après-vente.

Les informations suivantes sont nécessaires pour une aide rapide et adaptée :

- Modèle (Mod.)
- Référence produit (PNC)

- Numéro de série (S.N.)
- Vous trouverez ces informations sur la plaque signalétique située sur l'appareil.
 Inscrivez les informations ici :
 Description du modèle :
 Référence du produit :
 Numéro de série :

Les résultats de lavage sont insatisfaisants	
La vaisselle n'est pas propre	<ul style="list-style-type: none"> • Vous n'avez pas sélectionné le programme approprié. • La vaisselle est disposée de manière telle à empêcher l'eau d'atteindre toutes les surfaces. Ne surchargez pas les paniers. • La rotation des bras d'aspersion est entravée par de la vaisselle mal rangée. • Les filtres sont encrassés ou mal installés. • La quantité de détergent est insuffisante ou le distributeur de détergent n'a pas été approvisionné.
Des dépôts de tartre sont présents sur la vaisselle	<ul style="list-style-type: none"> • Le compartiment de sel est vide. • Le niveau de l'adoucisseur d'eau est mal réglé. • Le bouchon du compartiment de sel n'est pas vissé correctement.
La vaisselle est mouillée et terne	<ul style="list-style-type: none"> • Vous n'avez pas utilisé de liquide de rinçage. • Le distributeur de liquide de rinçage est vide.
Les verres et la vaisselle présentent des rayures, des taches blanches ou un film bleuâtre	<ul style="list-style-type: none"> • Réduisez le dosage du liquide de rinçage.

Les résultats de lavage sont insatisfaisants

Des gouttes d'eau ont séché sur les verres et la vaisselle

- Augmentez le dosage du liquide de rinçage.
- Il se peut que le détergent en soit la cause.

Caractéristiques techniques

Dimensions	Largeur cm	60
	Hauteur cm	85
	Profondeur cm	61
Branchement électrique - Tension - Puissance totale - Fusible	Les informations concernant le branchement électrique figurent sur la plaque signalétique apposée sur le bord intérieur de la porte du lave-vaisselle.	
Pression de l'eau d'alimentation	Minimale	0,5 bar (0,05 MPa)
	Maximale	8 bars (0,8 MPa)
Capacité	Couverts	12

En matière de protection de l'environnement

Le symbole  sur le produit ou son emballage indique que ce produit ne peut être traité comme déchet ménager. Il doit être remis au point de collecte dédié à cet effet (collecte et recyclage du matériel électrique et électronique).

En procédant à la mise au rebut de l'appareil dans les règles de l'art, nous préservons l'environnement et notre sécurité, s'assurant ainsi que les déchets seront traités dans des conditions optimum.

Pour obtenir plus de détails sur le recyclage de ce produit, veuillez prendre contact avec les services de votre commune ou le magasin où vous avez effectué l'achat.

Tous les matériaux d'emballage sont écologiques et recyclables. Les composants en plastique sont identifiables

grâce aux sigles >PE<, >PS<, etc. Veuillez jeter les matériaux d'emballage dans le conteneur approprié du centre de collecte des déchets de votre commune.

 **Avertissement** Le fabricant décline toute responsabilité en cas de non-respect des précautions de sécurité mentionnées dans ce chapitre.

- Retirez la fiche de la prise secteur.
- Coupez le câble d'alimentation et la prise et mettez-les au rebut.
- Éliminez le dispositif de blocage de porte. Ceci pour empêcher que des enfants ne restent enfermés à l'intérieur de l'appareil et ne mettent leur vie en danger.

Installation

 **Avertissement** Avant toute intervention sur le lave-vaisselle, il est nécessaire de débrancher l'appareil.

Encastrement sous un comptoir

Placez l'appareil à proximité d'un robinet d'arrivée d'eau et d'une vidange. Enlevez le dessus de l'appareil pour encastrement celui-ci sous un évier ou un plan de travail de cuisine. Assurez-vous que les dimensions correspondent à celles du lave-vaisselle.

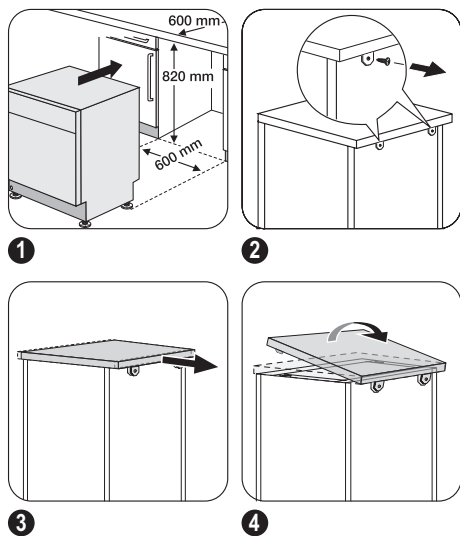

Installez le plan de travail sur l'appareil si vous souhaitez l'utiliser de manière indépendante.

Le socle d'un lave-vaisselle indépendant n'est pas réglable.

Mise à niveau de l'appareil

Assurez-vous que l'appareil est à niveau pour que la porte se ferme correctement. Si l'appareil n'est pas à niveau, la porte ne se fermera pas correctement. Dans ce cas, vissez ou dévissez les pieds de l'appareil jusqu'à ce qu'il soit à niveau.

Raccordement à l'arrivée d'eau

Tuyau d'arrivée d'eau

Branchez l'appareil à une arrivée d'eau chaude (max. 60°) ou d'eau froide.

Si l'eau chaude est produite à partir de sources énergétiques alternatives plus respectueuses de l'environnement (par ex. panneaux solaires ou photovoltaïques et énergie éolienne), utilisez un raccordement à l'eau chaude pour réduire la consommation énergétique.

Raccordez le tuyau d'alimentation à un robinet d'eau à filetage pour tuyau 3/4".

Attention N'utilisez pas des tuyaux provenant d'anciens appareils.

La pression de l'eau doit se situer dans les limites indiquées (reportez-vous au chapitre "Caractéristiques techniques"). Renseignez-vous auprès de la Compagnie locale de distribution des eaux pour connaître la pression d'alimentation moyenne de votre région.

Veillez à ce que le tuyau d'arrivée d'eau ne soit pas enroulé, écrasé ou enchevêtré.

Orientez le tuyau d'arrivée d'eau vers la gauche ou la droite, selon vos besoins. Fixez correctement le contre-écrou pour éviter toute fuite d'eau.

Attention Ne raccordez pas l'appareil au moyen de tuyaux neufs ou de tuyaux ayant peu servi. Faites

s'écouler l'eau pendant quelques minutes avant de brancher le tuyau d'arrivée d'eau.

Tuyau de vidange

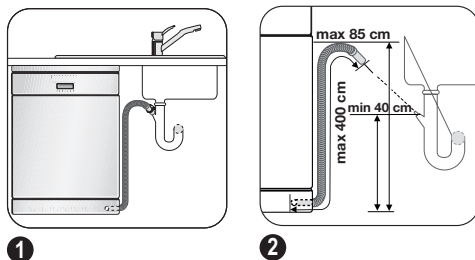

Raccordez le tuyau de vidange au robinet de sortie de l'évier.

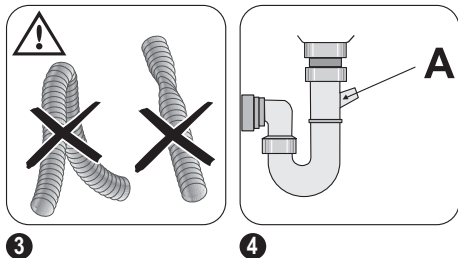

Le diamètre intérieur ne doit pas être inférieur au diamètre du tuyau d'évacuation.

Lorsque vous raccordez le tuyau de vidange à un embout du siphon sous l'évier, n'oubliez pas d'enlever toute la membrane en plastique (A). Si vous oubliez d'enlever toute la membrane, les particules d'aliments risquent de s'accumuler avec le temps et de boucher l'embout du tuyau de vidange du lave-vaisselle.

 **Attention** Vérifiez l'étanchéité des raccords.

Branchement électrique

 **Avertissement** Le fabricant ne peut être tenu responsable en cas de non-respect de ces mesures de sécurité.

Mettez l'appareil à la terre conformément aux instructions. Assurez-vous que la tension nominale et le type d'alimentation indiqués sur la plaque signalétique correspondent à ceux de l'alimentation locale. Utilisez toujours une prise à l'épreuve des chocs.

N'utilisez pas des multiprises, des adaptateurs ou des rallonges. Ils présentent un risque d'incendie. Ne remplacez pas le câble secteur vous-même. Contactez le service après-vente de votre magasin vendeur. Assurez-vous que la prise est accessible après l'installation.

Ne tirez pas sur le câble secteur pour débrancher l'appareil. Tirez toujours sur la prise.

Inhalt

Sicherheitshinweise	45	Auswählen und Starten eines Spülprogramms	53
Bedienblende	46	Reinigung und Pflege	54
Spülprogramme	47	Was tun, wenn ...	55
Verwendung des Geräts	48	Technische Daten	56
Einstellen des Wasserenthärters	48	Umwelttipps	57
Gebrauch von Salz für Geschirrspüler	49	Gerät aufstellen	57
Gebrauch von Klarspülmittel	50	Wasseranschluss	58
Laden von Besteck und Geschirr	51	Elektrischer Anschluss	59
Gebrauch von Spülmittel	52		

Änderungen vorbehalten



Sicherheitshinweise

i Lesen Sie diese Bedienungsanleitung bitte sorgfältig durch, bevor Sie das Gerät anschließen und benutzen, um Gefahren zu vermeiden und einen korrekten Betrieb des Geräts zu gewährleisten. Bewahren Sie diese Bedienungsanleitung in der Nähe des Geräts auf, auch wenn Sie dieses anderswo aufstellen. Wenn Sie das Gerät verkaufen, geben Sie dem Käufer die Bedienungsanleitung mit. Jeder, der dieses Gerät benutzt, sollte mit der Bedienung und den Sicherheitsmerkmalen vertraut sein.

Bestimmungsgemäßer Gebrauch

- Dieses Gerät ist ausschließlich zur Verwendung im Haushalt bestimmt.
- Spülen Sie in diesem Gerät ausschließlich spülmaschinengeeignete Haushaltsutensilien.
- Geben Sie keine Lösungsmittel in das Gerät. Andernfalls besteht Explosionsgefahr.
- Ordnen Sie Messer und andere spitze Gegenstände mit der Spitze nach unten in den Besteckkorb ein. Oder legen Sie sie horizontal in den Oberkorb.
- Verwenden Sie ausschließlich Markenreinigungsprodukte für Geschirrspüler (Spülmittel, Salz, Klarspüler).
- Wenn Sie die Tür öffnen, während das Gerät in Betrieb ist, kann heißer Dampf austreten. In diesem Fall besteht die Gefahr von Hautverbrennungen.
- Nehmen Sie vor dem Ende des Spülprogramms nichts aus dem Geschirrspüler.
- Wenn das Spülprogramm beendet ist, ziehen Sie den Netzstecker aus der Netzsteckdose und schließen Sie den Wasserhahn.
- Das Gerät darf nur von einem Servicetechniker einer autorisierten Kundendienststelle repariert werden. Da-

bei dürfen ausschließlich Originalersatzteile verwendet werden.

- Versuchen Sie nicht, selbst Reparaturen auszuführen. Andernfalls besteht Unfallgefahr und das Gerät könnte beschädigt werden. Wenden Sie sich in jedem Fall an Ihren Kundendienst.

Allgemeine Sicherheitshinweise

- Das Gerät darf von Erwachsenen oder Kindern mit eingeschränkten physischen, sensorischen oder geistigen Fähigkeiten oder einem Mangel an Wissen und Erfahrung nicht benutzt werden. Solche Personen müssen von einer Person beaufsichtigt oder bei der Bedienung des Geräts angeleitet werden, die für ihre Sicherheit verantwortlich ist.
- Beachten Sie die Sicherheitsanweisungen des Reinigungsmittelherstellers, um Verätzungen an Augen, Mund oder Kehlkopf zu vermeiden.
- Trinken Sie kein Wasser aus dem Geschirrspüler. Es können Spülmittelrückstände darin zurückbleiben.
- Wenn Sie das Gerät nicht benutzen, halten Sie die Tür geschlossen, damit es nicht zu Unfällen kommt, weil jemand darüber stolpert.
- Setzen oder stellen Sie sich nie auf die offene Tür.

Kindersicherheit

- Nur Erwachsene dürfen dieses Gerät bedienen. Kinder müssen beaufsichtigt werden, so dass sie nicht mit dem Gerät spielen können.
- Halten Sie das Verpackungsmaterial von Kindern fern. Andernfalls besteht Erstickungsgefahr.

- Bewahren Sie alle Reinigungsmittel an einem sicheren Ort auf. Achten Sie darauf, dass Reinigungsmittel nicht in die Hände von Kindern gelangen.
- Halten Sie Kinder vom geöffneten Geschirrspüler fern.

Installation

- Vergewissern Sie sich, dass das Gerät beim Transport nicht beschädigt wurde. Schließen Sie ein beschädigtes Gerät nicht an. Wenden Sie sich bei Bedarf an den Hersteller.
- Entfernen Sie vor dem ersten Gebrauch alle Verpackungsmaterialien.
- Der elektrische Anschluss muss von einer qualifizierten Fachkraft vorgenommen werden.
- Die Wasseranschlüsse müssen von einer qualifizierten Fachkraft vorgenommen werden.
- Nehmen Sie weder technische noch anderweitige Modifikationen am Gerät vor. Andernfalls besteht Unfallgefahr und das Gerät könnte beschädigt werden.

- Benutzen Sie das Gerät nicht:
 - wenn das Netzkabel oder die Wasserschläuche beschädigt sind,
 - wenn die Bedienblende, die Abdeckung oben oder der Sockel beschädigt sind, so dass das Innere des Geräts freiliegt.

Wenden Sie sich in einem solchen Fall an Ihren Kundendienst.

- Bohren Sie keine Löcher ins Gehäuse des Geräts. Andernfalls könnten hydraulische oder elektrische Bauteile beschädigt werden.

⚠️ Warnung! Beachten Sie genau sämtliche Anweisungen zu den elektrischen und den Wasseranschlüssen.

Bedienblende

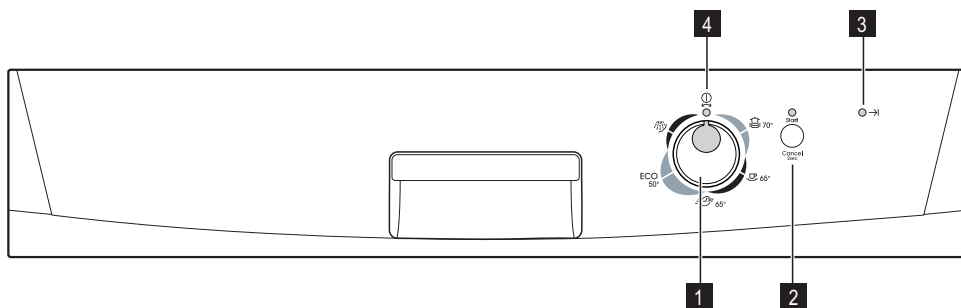

- 1 Programmwähler
- 2 Start-/Abbruch-Taste (Start/Cancel)
- 3 Kontrolllampe Programmende
- 4 Ein/Aus-Betriebsanzeige

Kontrolllampe



Diese Kontrolllampe leuchtet auf, wenn das Spülprogramm zu Ende ist. Zusatzfunktionen:

- Einstellung des Wasserenthärters.
- Alarm bei einer Störung des Geräts.





Programmwähler und Ein/Aus-Betriebsanzeige

- Drehen Sie den Programmwähler zum Einstellen eines Spülprogramms im Uhrzeigersinn oder gegen den Uhrzeigersinn. Die Referenzmarkierung am Programmwähler muss auf eins der Spülprogramme auf der Bedienblende zeigen.
 - Die Ein/Aus-Betriebsanzeige leuchtet auf (Position EIN).

- Um das Gerät auszuschalten, drehen Sie den Programmwähler, bis die Referenzmarkierung auf die Ein/Aus-Betriebsanzeige zeigt.
 - Die Ein/Aus-Betriebsanzeige erlischt (Position AUS).

Spülprogramme

Spülprogramme



Programm	Grad der Verschmutzung	Spülgut	Programmbeschreibung
	Stark verschmutzt	Geschirr, Besteck, Töpfe, Pfannen	Vorspülgang Hauptspülgang bis zu 70 °C 2 Zwischenspülgänge Klarspülgang trocknen
	Normal verschmutzt	Geschirr, Besteck, Töpfe, Pfannen	Vorspülgang Hauptspülgang bis zu 65 °C 2 Zwischenspülgänge Klarspülgang trocknen
	Normal/leicht verschmutzt	Geschirr und Besteck	Hauptspülgang bis zu 65 °C Klarspülgang
ECO ²⁾	Normal verschmutzt	Geschirr und Besteck	Vorspülgang Hauptspülgang bis zu 50 °C 1 Zwischenspülgang Klarspülgang trocknen
	Beliebig	Teilweise beladen (weitere Spülgut soll im Lauf des Tages noch hinzukommen)	1 Kaltspülgang (damit die Speiserückstände nicht festkleben). (Für dieses Programm ist kein Reinigungsmittel erforderlich).

1) Dies ist das ideale tägliche Spülprogramm für eine 4-köpfige Familie, die lediglich das Frühstücksgeschirr samt Besteck spülen möchte.

2) Testprogramm für Testinstitute. Die Testdaten finden Sie auf dem mitgelieferten separaten Infoblatt.

Verbrauchswerte

Programm	Programmdauer (in Minuten)	Energieverbrauch (kWh)	Wasserverbrauch (in Litern)
	85-95	1,8-2,0	22-25

Programm	Programmdauer (in Minuten)	Energieverbrauch (kWh)	Wasserverbrauch (in Litern)
	105-115	1,5-1,7	23-25
	30	0,9	9
ECO	130-140	1,0-1,2	14-16
	12	0,1	5

i Die Verbrauchswerte sind Richtwerte, die je nach dem Druck und der Temperatur des Wassers, den

Schwankungen in der Stromversorgung und der Geschirrmenge variieren können.

Verwendung des Geräts

Bitte halten Sie sich für die folgenden Schritte genau an die Anweisung:

1. Überprüfen Sie, ob der Wasserenthärter (Weichwasserbereiter) korrekt auf den Härtegrad des Wassers in Ihrer Region eingestellt ist. Stellen Sie den Wasserenthärter bei Bedarf auf die richtige Stufe ein.
2. Füllen Sie den Salzbehälter mit Geschirrspülsalz.
3. Füllen Sie den Klarspüldosierer mit Klarspüler.
4. Ordnen Sie Geschirr und Besteck in den Geschirrspüler ein.

5. Stellen Sie je nach Spülgut und Verschmutzungsgrad das passende Spülprogramm ein.
6. Füllen Sie den Spülmittelbehälter mit der passenden Menge an Spülmittel.
7. Starten Sie das Spülprogramm.

i Wenn Sie Reinigertabletten verwenden, siehe das Kapitel "Gebrauch von Spülmitteln".

Einstellen des Wasserenthärters

Der Wasserenthärter entfernt Mineralien und Salze aus dem Spülwasser. Andernfalls könnten sich die Mineralien und Salze nachteilig auf die Funktion des Geräts auswirken.

Die Wasserhärte wird in unterschiedlichen, aber gleichwertigen Einheiten gemessen:

- Deutsche Wasserhärtegrade (dH°).
- Französische Wasserhärtegrade (°TH).

- mmol/l (Millimol pro Liter - internationale Einheit für Wasserhärtegrade).

- Clarke-Werte.

Stellen Sie den Wasserenthärter auf den Wasserhärtegrad in Ihrer Region ein. Bei Bedarf erfahren Sie den Härtegrad bei Ihrem Wasserversorger.

Wasserhärte				Einstellung des Wasserenthärters	
°dH	°TH	mmol/l	Clarke-Werte	Manuell	Elektronisch
51 - 70	91 - 125	9,1 - 12,5	64 - 88	2	10
43 - 50	76 - 90	7,6 - 9,0	53 - 63	2	9
37 - 42	65 - 75	6,5 - 7,5	46 - 52	2	8
29 - 36	51 - 64	5,1 - 6,4	36 - 45	2	7
23 - 28	40 - 50	4,0 - 5,0	28 - 35	2	6
19 - 22	33 - 39	3,3 - 3,9	23 - 27	2	5

Wasserhärte				Einstellung des Wasserenthärter	
°dH	°TH	mmol/l	Clarke-Werte	Manuell	Elektronisch
15 - 18	26 - 32	2,6 - 3,2	18 - 22	1	4
11 - 14	19 - 25	1,9 - 2,5	13 - 17	1	3
4 - 10	7 - 18	0,7 - 1,8	5 - 12	1	2
< 4	< 7	< 0,7	< 5	1 ¹⁾	1 ¹⁾

1) Kein Salz erforderlich.

i Sie müssen den Wasserenthärter manuell und elektronisch einstellen.

Manuelle Einstellung

Werkseitig ist das Gerät auf Stufe 2 eingestellt.

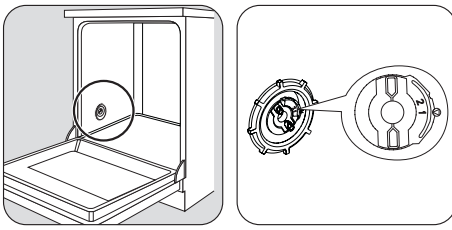

1

2

Stellen Sie den Schalter auf Stufe 1 oder 2.

Elektronische Einstellung

Werkseitig ist der Wasserenthärter auf Stufe 5 eingestellt.

1. Halten Sie die Start-/Abbruch-Taste gedrückt. Drehen Sie den Programmwähler im Uhrzeigersinn, bis

die Referenzmarkierung auf das erste Spülprogramm auf der Bedienblende zeigt.

2. Lassen Sie die Start-/Abbruch-Taste los, wenn die Ein/Aus-Betriebsanzeige und die Start-/Abbruch-Kontrolllampe zu blinken beginnen.
 - Gleichzeitig blinkt die Kontrolllampe "Programmende" und zeigt damit die Einstellung des Wasserenthärter an.

Beispiel:
5 Blinksignale, Pause, 5 Blinksignale, Pause usw... = Stufe 5
3. Drücken Sie die Start-/Abbruch-Taste einmal, um die Einstellung des Wasserenthärter um eine Stufe zu erhöhen.
Die Kontrolllampe "Programmende" zeigt die neue Einstellung an.
4. Drehen Sie den Programmwähler in die Ausschalt-position, um die Einstellung zu speichern.

Gebrauch von Salz für Geschirrspüler

! **Vorsicht!** Verwenden Sie ausschließlich Geschirrspülsalz. Andere Salzarten, die nicht auf Geschirrspüler ausgelegt sind, können den Wasserenthärter beschädigen.

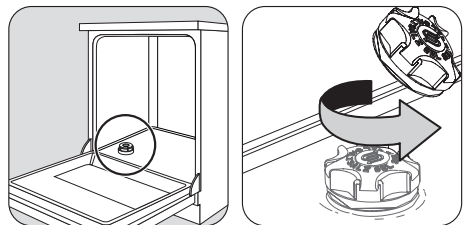

1

2



3

Füllen Sie den Salzbehälter mit 1 Liter Wasser (nur bei der Erstinbetriebnahme).

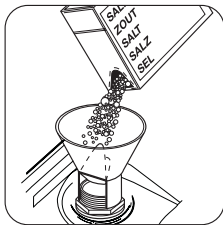

4

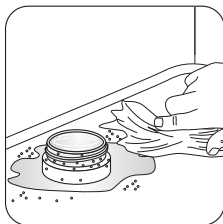

5

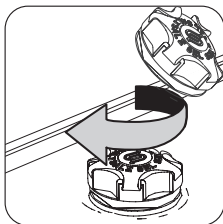

6

i Es ist normal, dass das Wasser aus dem Salzbehälter beim Einfüllen von Salz überläuft.

Gebrauch von Klarspülmittel

! **Vorsicht!** Verwenden Sie ausschließlich Markenklarspülmittel für Geschirrspüler.

Füllen Sie den Klarspüldosierer, wie im Folgenden gezeigt:

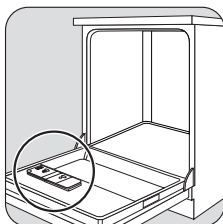

1

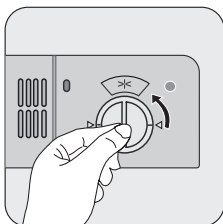

2

i Achten Sie darauf, dass außerhalb des Salzbehälters keine Salzkörner zurückbleiben. Wenn Salz einige Zeit lang auf der Oberfläche des Behälters bleibt, wird dieser beschädigt. Es empfiehlt sich, unmittelbar nach dem Befüllen des Salzbehälters ein Spülprogramm zu starten. Auf diese Weise wird Korrosion durch verschüttetes Salz verhindert.

Wichtig! Füllen Sie den Salzbehälter von Zeit zu Zeit nach.

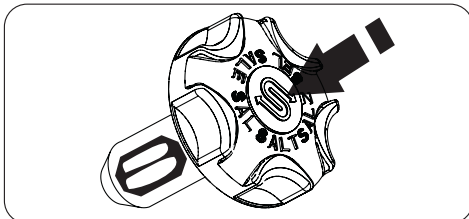

Im Deckel des Salzbehälters befindet sich in der Mitte eine Salznachfüllanzeige. Solange der Behälter noch genügend Salz enthält, ist deutlich ein grüner Schwimmer zu sehen. Ist das Salz aufgebraucht, ist der Schwimmer kaum noch sichtbar.

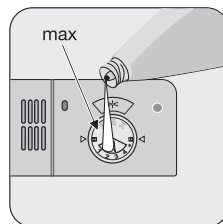

3

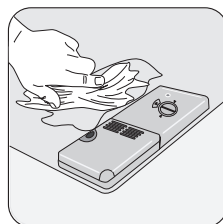

4

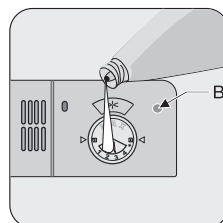

5

Füllen Sie den Klarspüldosierer auf, wenn die Anzeige für den Klarspüler (B) durchsichtig wird.

⚠ Vorsicht! Füllen Sie nie andere Produkte (Reinigungsmittel für Geschirrspüler, Flüssigreiniger) in den Behälter für Klarspüler. Andernfalls kann das Gerät beschädigt werden.

Einstellung des Klarspüldosierers

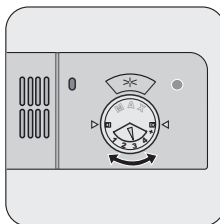

Der Regler am Klarspüldosierer ist werkseitig auf Stufe 3 eingestellt. Erläuterungen zum Einstellen einer höheren oder niedrigeren Stufe finden Sie unter "Was tun, wenn...".

Laden von Besteck und Geschirr

Hilfreiche Hinweise und Tipps

⚠ Vorsicht! Spülen Sie in diesem Gerät ausschließlich spülmaschineneignete Haushaltsutensilien.

Spülen Sie in diesem Gerät keine Wasser absorbierenden Gegenstände (Schwämme, Geschirrtücher usw.).

- Bevor Sie Geschirr und Besteck ins Gerät einordnen, gehen Sie folgendermaßen vor:
 - Entfernen Sie alle Essensreste und sonstigen größeren Partikel.
 - Weichen Sie angebrannte Reste in Pfannen, Töpfen usw. ein.
- Achten Sie beim Einordnen von Geschirr und Besteck auf Folgendes:
 - Ordnen Sie Hohlgefäße (z. B. Tassen, Gläser, Pfannen) mit der Öffnung nach unten ein.
 - Achten Sie darauf, dass sich kein Wasser in Höhlungen oder Vertiefungen sammeln kann.
 - Achten Sie darauf, dass Geschirr- und Besteckteile nicht ineinander zu liegen kommen.
 - Achten Sie darauf, dass Geschirr- und Besteckteile nicht übereinander zu liegen kommen.
 - Achten Sie darauf, dass Gläser einander nicht berühren.
 - Ordnen Sie kleine Gegenstände in den Besteckkorb ein.
- Auf Kunststoffgegenständen und Pfannen mit Antihaftbeschichtung sammeln sich oftmals Wassertropfen. Diese Art Geschirr trocknet deshalb schlechter als Porzellan oder Edelstahl.

- Ordnen Sie leichte Gegenstände in den Oberkorb ein. Achten Sie darauf, dass diese nicht verrutschen können.

⚠ Vorsicht! Vergewissern Sie sich, dass sich die Sprüharme ungehindert bewegen können, bevor Sie ein Spülprogramm starten.

⚠ Warnung! Schließen Sie immer die Tür, nachdem Sie etwas ins Gerät eingeordnet oder herausgenommen haben. Eine offene Tür stellt stets ein Unfallrisiko dar.

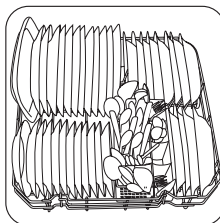

1

Ordnen Sie Servierplatten und große Deckel am Rand des Unterkorbs an.

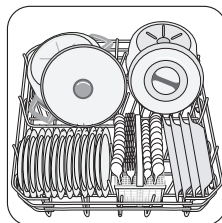

2

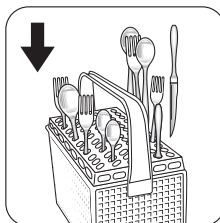

1

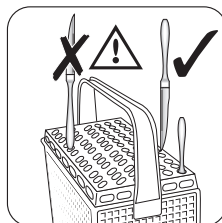

2

i Verwenden Sie das Besteckgitter. Entfernen Sie das Besteckgitter nur dann, wenn Sie es wegen der Abmessungen von Besteckteilen nicht verwenden können.

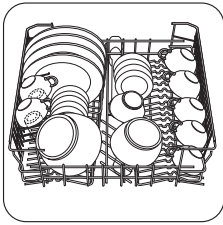

1 Ordnen Sie das Spülgut so ein, dass das Wasser alle Oberflächen erreichen kann.

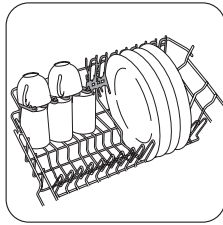

2 Klappen Sie die Tassenablagen zum Einordnen höherer Gegenstände nach oben.

i Stellen Sie keine Teller in die ersten drei Abschnitte im vorderen Teil des Korbs. Die Teller müssen stets nach vorn geneigt sein.

Höhenverstellung des Oberkorbs

Wenn Sie sehr große Teller oder Servierplatten in den Unterkorb einordnen wollen, müssen Sie gegebenenfalls die Höhe des Oberkorbs verstellen.

! **Warnung!** Nehmen Sie die Höhenverstellung vor dem Beladen des Oberkorbs vor.

Maximale Geschirrhöhe im:		
	Oberkorb	Unterkorb
Obere Position	20 cm	31 cm

Gebrauch von Spülmittel

i Verwenden Sie ausschließlich Spülmittel (Pulver, Flüssigspülmittel oder Geschirrspüler-Tabs) speziell für Geschirrspüler.

Richten Sie sich nach den Angaben auf der Verpackung:

- Vom Hersteller empfohlene Dosierung.
- Empfehlungen für die Lagerung.

! Verwenden Sie nicht mehr als die angegebene Spülmittelmenge, um die Umweltbelastung möglichst gering zu halten.

Maximale Geschirrhöhe im:		
	Oberkorb	Unterkorb
Untere Position	24 cm	27 cm

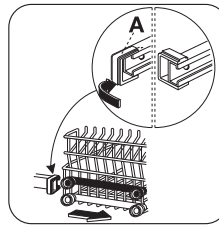

1

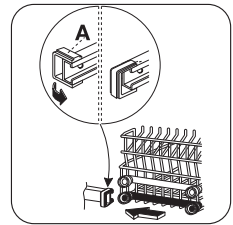

2

Gehen Sie folgendermaßen vor, um die Höhe des Oberkorbs zu ändern:

1. Ziehen Sie die vorderen Anschläge (A) des Oberkorbs nach außen ab.
2. Ziehen Sie den Korb heraus.
3. Setzen Sie den Korb in der oberen oder unteren Position wieder ein.
4. Bringen Sie die vorderen Anschläge (A) wieder an der ursprünglichen Stelle an.

! **Vorsicht!** Wenn sich der Oberkorb in der oberen Position befindet, stellen Sie keine Tassen auf die Tassenablagen.

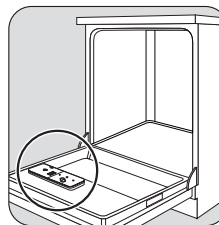

1

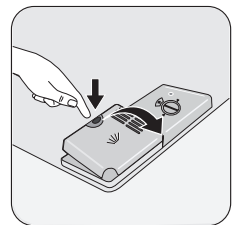

2

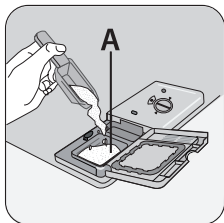

3 Füllen Sie den Spülmittelbehälter (A) mit Spülmittel.

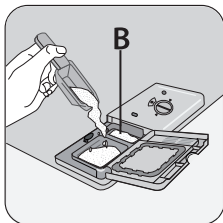

4 Geben Sie bei einem Spülprogramm mit Vorspülgang zusätzlich etwas Spülmittel ins Vorspülfach (B).

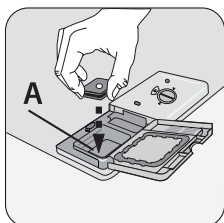

5

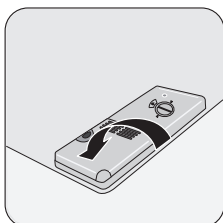

6

Verwendung von Geschirrspüler-Tabs

Legen Sie Geschirrspüler-Tabs in den Spülmittelbehälter (A) ein.

Geschirrspüler-Tabs enthalten:

- Spülmittel
- Klarspüler
- weitere Reinigungsmittel.

Auswählen und Starten eines Spülprogramms

Gehen Sie zum Auswählen und Starten eines Spülprogramms folgendermaßen vor:

1. Schließen Sie die Tür.
2. Stellen Sie das Spülprogramm durch Drehen des Programmwählers ein. Siehe den Abschnitt 'Spülprogramme'.
 - Die Ein/Aus-Betriebsanzeige leuchtet auf.
3. Drücken Sie die Start-/Abbruch-Taste.
 - Das Spülprogramm beginnt automatisch.
 - Die Start-/Abbruch-Kontrolllampe leuchtet auf.

Gehen Sie bei Geschirrspüler-Tabs folgendermaßen vor:

1. Verwenden Sie passende Geschirrspüler-Tabs für den Wasserhärtegrad in Ihrer Region. Beachten Sie dazu die Herstellerangaben.
2. Stellen Sie den Wasserenthärter und den Klarspüldosierer auf die niedrigste Stufe ein.

i Der Salzbehälter und der Klarspüldosierer müssen nicht aufgefüllt werden.

Gehen Sie bei nicht zufriedenstellenden Trocknungsergebnissen folgendermaßen vor:

1. Füllen Sie den Klarspüldosierer mit Klarspüler.
2. Stellen Sie den Klarspüldosierer auf Stufe 2 ein.

Wenn Sie wieder Spülmittel in Pulverform verwenden wollen:

1. Füllen Sie den Salzbehälter und den Klarspüldosierer.
2. Stellen Sie den Wasserenthärter auf die höchste Stufe ein.
3. Führen Sie ein Spülprogramm ohne Geschirr aus.
4. Stellen Sie den Wasserenthärter ein. Siehe den Abschnitt 'Einstellung des Wasserenthärters'.
5. Stellen Sie den Klarspüldosierer ein.

i Spülmittel unterschiedlicher Marken lösen sich unterschiedlich schnell auf. Einige Geschirrspüler-Tabs erbringen bei kurzen Spülprogrammen keine optimalen Ergebnisse. Wählen Sie lange Spülprogramme, wenn Sie Geschirrspüler-Tabs verwenden, damit sich das Spülmittel vollständig auflösen kann.

i Wenn ein Spülprogramm bereits läuft, können Sie kein anderes Programm wählen. Brechen Sie das Spülprogramm stattdessen ab.

! **Warnung!** Sie sollten ein Spülprogramm nur dann abbrechen oder unterbrechen, wenn es unbedingt notwendig ist.

! **Vorsicht!** Öffnen Sie die Tür vorsichtig. Es könnte heißer Dampf austreten.

Abbrechen eines Spülprogramms

- Halten Sie die Start-/Abbruch-Taste ca. 5 Sekunden lang gedrückt. Damit ist das Spülprogramm abgebrochen. Nun haben Sie folgende Möglichkeiten:
 1. Schalten Sie das Gerät aus.
 2. Wählen Sie ein neues Spülprogramm. Füllen Sie den Spülmittelbehälter mit Spülmittel, bevor Sie ein neues Spülprogramm einstellen.

Unterbrechen eines Spülprogramms

Öffnen Sie die Tür.

- Das Programm stoppt. Schließen Sie die Tür.
- Das Programm wird ab der Stelle fortgesetzt, an der es unterbrochen wurde.

Reinigung und Pflege

! **Warnung!** Schalten Sie das Gerät aus, bevor Sie die Filter reinigen.

Filterreinigung

Wichtig! Verwenden Sie das Gerät nicht ohne Filter. Achten Sie darauf, die Filter korrekt einzusetzen. Sind die Filter falsch eingesetzt, spült das Gerät nicht zufriedenstellend und kann beschädigt werden.

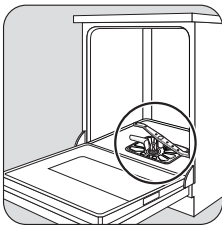

1

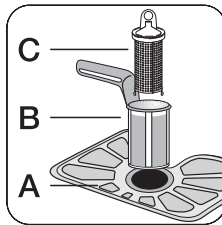

2

Reinigen Sie die Filter A, B und C gründlich unter fließendem Wasser.

Ende des Spülprogramms

Schalten Sie das Gerät in folgenden Fällen aus:

- Nachdem es automatisch gestoppt hat.
- Wenn die Kontrolllampe "Programmende" aufleuchtet. Damit das Spülgut besser trocknet, öffnen Sie die Tür des Geschirrspülers einen Spalt breit und warten Sie einige Minuten, bevor Sie das Spülgut entnehmen. Lassen Sie das Spülgut abkühlen, bevor Sie es aus dem Gerät nehmen. Heißes Geschirr ist leicht zu beschädigen.

Entnehmen des Spülguts

- Nehmen Sie erst das Spülgut aus dem Unterkorb, dann das aus dem Oberkorb heraus.
- An den Innenseiten und der Tür des Geräts kann sich Wasser niederschlagen, denn Edelstahl kühlt schneller ab als Geschirr.

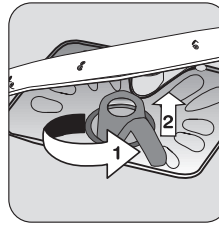

3

Um die Filter B und C herauszunehmen, drehen Sie sie am Griff etwa 1/4 Drehung gegen den Uhrzeigersinn.

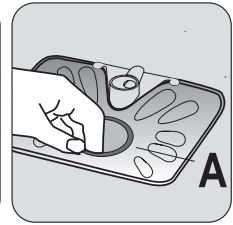

4

Nehmen Sie das Filtersieb A unten aus dem Gerät heraus.

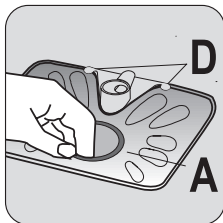

5

Setzen Sie das Filtersieb A nach der Reinigung wieder unten in das Gerät ein. Achten Sie darauf, dass das Filtersieb korrekt unter den beiden Führungen D zu liegen kommt.

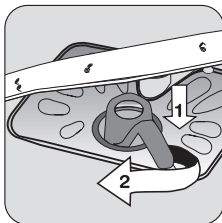

6

Setzen Sie das Filtersystem wieder ein. Arretieren Sie das Filtersystem, indem Sie es am Griff im Uhrzeigersinn drehen, bis es einrastet.

Wichtig! Nehmen Sie die Sprüharme nicht heraus.

Was tun, wenn ...

Das Gerät startet nicht oder stoppt während des Betriebs. Versuchen Sie, die Ursache des Problems herauszufinden und das Problem selbst zu beheben. Wenn Sie das Prob-

Wenn die Löcher in den Sprüharmen verstopft sind, entfernen Sie Verschmutzungen mit einem Cocktail-Stick.

Reinigung der Außenseiten

Reinigen Sie die Außenseiten und die Bedienblende des Geräts mit einem weichen feuchten Tuch. Verwenden Sie dazu ausschließlich Neutralreiniger. Verwenden Sie keine Scheuermittel, Scheuerschwämmchen oder Lösungsmittel (Azeton, Trichloräthylen usw.)

Frostschutzmaßnahmen

⚠ Vorsicht! Stellen Sie das Gerät nicht an einer Stelle auf, an der die Temperatur unter 0 °C absinken kann. Der Hersteller haftet nicht für Frostschäden.

Wenn eine Aufstellung in frostfreier Umgebung nicht möglich ist, entleeren Sie das Gerät und schließen Sie die Tür. Lösen Sie den Wasserzulaufschlauch und lassen Sie das Wasser aus diesem Schlauch ablaufen.

lem nicht selbst lösen können, wenden Sie sich bitte an den Kundendienst.

Fehlercode und Störung	Mögliche Ursachen und Abhilfe
<ul style="list-style-type: none"> Start-/Abbruch-Kontrolllampe blinkt ständig Kontrolllampe "Programmende" blinkt 1-mal Der Geschirrspüler füllt sich nicht mit Wasser	<ul style="list-style-type: none"> Der Wasserhahn ist blockiert oder durch Kalkablagerungen verstopft. Reinigen Sie den Wasserhahn. Der Wasserhahn ist zugedreht. Drehen Sie den Wasserhahn auf. Der Filter im Wasserzulaufschlauch ist verstopft. Reinigen Sie den Filter. Der Wasserzulaufschlauch ist falsch angeschlossen. Möglicherweise ist der Schlauch geknickt oder gequetscht. Achten Sie auf einen korrekten Anschluss des Schlauchs.
<ul style="list-style-type: none"> Start-/Abbruch-Kontrolllampe blinkt ständig Kontrolllampe "Programmende" blinkt 2-mal Der Geschirrspüler pumpt nicht ab	<ul style="list-style-type: none"> Der Siphon ist verstopft. Reinigen Sie den Siphon. Der Wasserablaufschlauch ist falsch angeschlossen. Möglicherweise ist der Schlauch geknickt oder gequetscht. Achten Sie auf einen korrekten Anschluss des Schlauchs.
<ul style="list-style-type: none"> Start-/Abbruch-Kontrolllampe blinkt ständig Kontrolllampe "Programmende" blinkt 3-mal Die Aquasafe-Einrichtung ist ausgelöst	<ul style="list-style-type: none"> Schließen Sie den Wasserhahn und wenden Sie sich an den lokalen Kundendienst.

Fehlercode und Störung	Mögliche Ursachen und Abhilfe
Das Programm startet nicht	<ul style="list-style-type: none"> Die Tür des Geräts ist nicht geschlossen. Schließen Sie die Tür. Der Netzstecker ist nicht eingesteckt. Stecken Sie den Netzstecker in die Netzsteckdose. Die Sicherung der Hausinstallation ist durchgebrannt. Tauschen Sie die Sicherung aus.

Nachdem Sie das Problem behoben haben, schalten Sie das Gerät wieder ein. Das Programm wird ab der Stelle fortgesetzt, an der es unterbrochen wurde. Tritt die Fehlfunktion erneut auf, wenden Sie sich an den Kundendienst.

Halten Sie folgende Angaben bereit, damit man Ihnen schnell und korrekt helfen kann:

- Modell (Mod.)

- Produktnummer (PNC)

- Seriennummer (S.N.)

Sie finden diese Angaben auf dem Typenschild.

Tragen Sie die Angaben hier ein:

Modell :

Produktnummer :

Seriennummer :

Das Spülresultat ist nicht zufriedenstellend	
Das Geschirr ist nicht sauber	<ul style="list-style-type: none"> Das ausgewählte Spülprogramm ist für das Spülgut und den Verschmutzungsgrad nicht geeignet. Die Körbe sind falsch beladen, so dass das Wasser nicht alle Oberflächen erreichen kann. Aufgrund falscher Beladung können sich die Sprüharme nicht drehen. Die Filter sind verschmutzt oder nicht korrekt installiert. Das Spülmittel ist zu hoch oder zu niedrig dosiert.
Auf dem Geschirr befinden sich Kalkablagerungen	<ul style="list-style-type: none"> Der Salzbehälter ist leer. Der Wasserenthärter ist auf eine falsche Stufe eingestellt. Der Deckel des Salzbehälters ist nicht richtig geschlossen.
Das Geschirr ist nass und glanzlos	<ul style="list-style-type: none"> Es wurde kein Klarspüler verwendet. Der Klarspüldosierer ist leer.
Schlieren, Streifen, milchige Flecken oder blau schimmernde Beläge befinden sich auf Gläsern und Geschirr	<ul style="list-style-type: none"> Verwenden Sie weniger Klarspüler.
Getrocknete Wassertropfen befinden sich auf Gläsern und Geschirr	<ul style="list-style-type: none"> Verwenden Sie mehr Klarspüler. Die Ursache kann beim Spülmittel liegen.

Technische Daten

Abmessungen	Breite in cm	60
	Höhe in cm	85

	Tiefe in cm	61
Elektrischer Anschluss - Anschlussspannung - Gesamtleistung - Sicherung	Die Daten der elektrischen Anschlusswerte befinden sich auf dem Typenschild am Innenrand der Geschirrspülertür.	
Wasserdruck	Mindestdruck	0,5 bar (0,05 MPa)
	Höchstdruck	8 bar (0,8 MPa)
Kapazität	Maßgedecke	12

Umwelttipps

Das Symbol  auf dem Produkt oder seiner Verpackung weist darauf hin, dass dieses Produkt nicht als normaler Haushaltsabfall zu behandeln ist, sondern an einem Sammelpunkt für das Recycling von elektrischen und elektronischen Geräten abgegeben werden muss. Durch Ihren Beitrag zum korrekten Entsorgen dieses Produkts schützen Sie die Umwelt und die Gesundheit Ihrer Mitmenschen. Umwelt und Gesundheit werden durch falsches Entsorgen gefährdet. Weitere Informationen über das Recycling dieses Produkts erhalten Sie von Ihrem Rathaus, Ihrer Müllabfuhr oder dem Geschäft, in dem Sie das Produkt gekauft haben.

Das Verpackungsmaterial ist umweltfreundlich und recycelbar. Kunststoffteile sind mit internationalen Abkürzungen

gen wie z. B. >PE<, >PS< usw. gekennzeichnet. Entsorgen Sie das Verpackungsmaterial bitte entsprechend seiner Kennzeichnung bei den kommunalen Entsorgungsstellen in den dafür vorgesehenen Sammelbehältern.

 **Warnung!** Gehen Sie zum Entsorgen des Geräts folgendermaßen vor:

- Ziehen Sie den Netzstecker aus der Netzsteckdose.
- Schneiden Sie Netzkabel und Netzstecker ab und entsorgen Sie beides.
- Entfernen Sie die Türverriegelung. Dadurch verhindern Sie, dass sich Kinder aus Versehen im Inneren des Geräts einsperren und in Lebensgefahr geraten.

Gerät aufstellen

 **Warnung!** Achten Sie darauf, dass der Netzstecker während der Installation nicht an eine Netzsteckdose angeschlossen ist.

Installation unter einer Arbeitsplatte

Platzieren Sie das Gerät in der Nähe eines Wasserhahns und eines Wasserablaufs. Entfernen Sie die obere Abdeckung des Geräts, wenn Sie es unter einem Spülbecken oder einer Küchenarbeitsplatte installieren wollen. Achten Sie darauf, dass die Einbaunische für das Gerät groß genug ist.

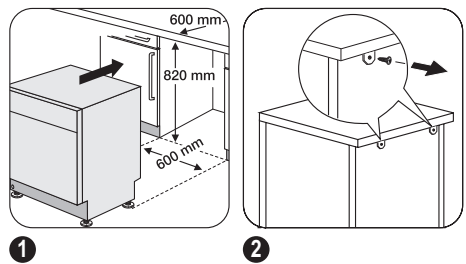

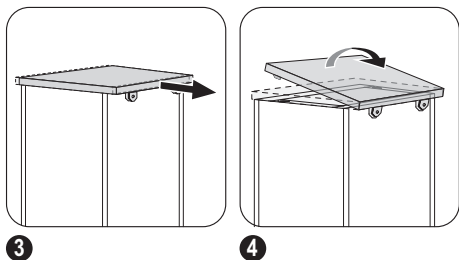

Installieren Sie das Gerät mit seiner oberen Abdeckung, wenn Sie es als freistehendes Gerät verwenden wollen. Der Sockel freistehender Geräte ist nicht einstellbar.

Ausrichten des Geräts

Achten Sie darauf, dass das Gerät waagrecht ausgerichtet ist, damit die Tür dicht und sicher schließt. Ist das Gerät nicht waagrecht ausgerichtet, schließt die Tür an den Seiten nicht richtig. Wenn die Tür nicht korrekt schließt, richten Sie das Gerät durch Anziehen oder Lockern der Stellfüße waagrecht aus.

Wasseranschluss

Wasserzulaufschlauch

Schließen Sie das Gerät an einen Heißwasseranschluss (max. 60 °C) oder einen Kaltwasseranschluss an.

Wenn Sie Ihr Heißwasser mithilfe umweltfreundlicher, alternativer Energiequellen (z. B. Solar- oder Photovoltaikanlagen oder Windkraft) aufbereiten, können Sie durch den Anschluss des Geräts an die Heißwasserversorgung Energie sparen.

Schließen Sie den Zulaufschlauch an einen Wasserhahn mit einem 3/4"-Außengewinde an.

⚠ Vorsicht! Verwenden Sie keinen Zulaufschlauch von einem älteren Gerät.

Der Wasserdruck muss innerhalb der Toleranzwerte liegen (siehe den Abschnitt "Technische Daten"). Informieren Sie sich bei Ihrem Wasserversorger über den durchschnittlichen Wasserdruck in Ihrer Region.

Achten Sie darauf, dass der Wasserzulaufschlauch nicht geknickt oder gequetscht wird oder sich irgendwo verfängt.

Der Zulaufschlauch kann nach rechts oder links verlegt werden, um die Installation zu erleichtern. Achten Sie darauf, dass die Klemmmutter korrekt sitzt, damit kein Wasser austreten kann.

⚠ Vorsicht! Schließen Sie das Gerät nicht an neue oder lange nicht mehr benutzte Leitungen an.

Lassen Sie das Wasser ein paar Minuten laufen und schließen Sie dann den Zulaufschlauch an.

Ablaufschlauch

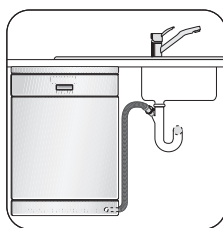

1

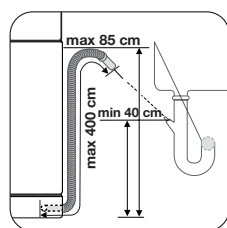

2

Schließen Sie den Ablaufschlauch an den Siphon an.

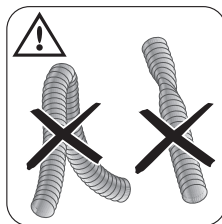

3

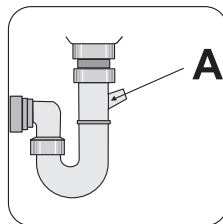

4

Der Innendurchmesser des Siphons muss mindestens genauso groß sein wie der Durchmesser des Schlauchs. Wenn der Ablaufschlauch an einen Siphon unter einem Spülbecken angeschlossen wird, muss die Kunststoffmembran (A) entfernt werden. Falls Sie die Kunststoffmembran nicht entfernen, kann der Siphon durch Nahrungsreste verstopfen.

⚠ Vorsicht! Vergewissern Sie sich, dass alle Wasseranschlüsse vollkommen dicht sind, damit kein Wasser austreten kann.

Elektrischer Anschluss

 **Warnung!** Der Hersteller haftet nicht für Schäden aufgrund der Nichtbeachtung folgender Sicherheitshinweise.
Erden Sie das Gerät gemäß den Sicherheitshinweisen.
Vergewissern Sie sich, dass die Netzspannung und -frequenz in Ihrer Region mit den auf dem Typenschild angegebenen Anschlusswerten übereinstimmen.
Schließen Sie das Gerät unbedingt an eine sachgemäß installierte Schutzkontaktsteckdose an.
Verwenden Sie keine Mehrfachsteckdosen, Steckverbinder oder Verlängerungskabel. Andernfalls besteht Feuergefahr.

Tauschen Sie das Netzkabel nicht selbst aus. Wenden Sie sich dafür an den Kundendienst.
Wählen Sie eine Netzsteckdose, die auch nach der Installation des Geräts noch zugänglich ist.
Ziehen Sie nicht am Netzkabel, wenn Sie das Gerät vom Netzstrom trennen möchten. Ziehen Sie dazu immer direkt am Netzstecker.

Voor het on-line bestellen van accessoires, consumables en onderdelen gaat u naar de 'webwinkel' op: www.zanussi.nl

156985620-00-052009