

NL	Gebruiksaanwijzing	2
EN	User manual	18
FR	Notice d'utilisation	33
DE	Benutzerinformation	50
KK	Қолдану туралы нұсқаулары	67
RU	Инструкция по эксплуатации	84
UK	Інструкція	102

Magnetron
Microwave Oven
Four à micro-ondes
Mikrowellenofen
Микротолқынды пеш
Микроволновая печь
Мікрохвильова піч

USER MANUAL

Inhoud

Veiligheidsinformatie _____	2	Gebruik van de accessoires _____	13
Veiligheidsvoorschriften _____	5	Extra functies _____	13
Beschrijving van het product _____	6	Nuttige aanwijzingen en tips _____	14
Voor het eerste gebruik _____	7	Onderhoud en reiniging _____	14
Bedieningspaneel _____	8	Probleemoplossing _____	15
Dagelijks gebruik _____	9	Montage _____	16
Automatische programma's _____	12	Milieubescherming _____	17

Wijzigingen voorbehouden.

Veiligheidsinformatie

Lees zorgvuldig de meegeleverde instructies voor installatie en gebruik van het apparaat. De fabrikant is niet verantwoordelijk voor letsel en schade veroorzaakt door een foutieve installatie. Bewaar de instructies van het apparaat voor toekomstig gebruik.

Veiligheid van kinderen en kwetsbare mensen

 **Waarschuwing!** Gevaar voor verstikking, letsel of permanente invaliditeit.

- Dit apparaat kan worden gebruikt door kinderen van 8 jaar en ouder en door mensen met beperkte lichamelijke, zintuiglijke of verstandelijke vermogens of een gebrek aan ervaring en kennis, indien zij onder toezicht staan van een volwassene of van iemand die verantwoordelijk is voor hun veiligheid.
- Laat kinderen niet met het apparaat spelen.
- Houd alle verpakkingsmaterialen uit de buurt van kinderen.
- Houd kinderen en huisdieren uit de buurt van het apparaat als het in werking is of afkoelt. Het apparaat is heet.
- Als het apparaat is uitgerust met een kinderbeveiliging, raden wij aan dit te activeren.
- Reiniging en onderhoud mag niet worden uitgevoerd door kinderen zonder toezicht.
- Houd het apparaat en de snoeren buiten het bereik van kinderen jonger dan 8 jaar.

Algemene veiligheid

- Dit apparaat is bedoeld voor huishoudelijk gebruik of gelijksoortige toepassingen zoals:
 - personeelskeukens in winkels, kantoren of andere werkomgevingen,
 - boerderijen,
 - door gasten in hotels, motels en andere residentiële omgevingen,
 - bed-and-breakfast accommodaties.
- Van binnen wordt het apparaat heet als het in werking is. Raak de verwarmingselementen in het apparaat niet aan. Gebruik altijd ovenhandschoenen om accessoires of kookgerei te plaatsen of verwijderen.
- Gebruik geen stoomreiniger om het apparaat schoon te maken.
- Zet de stroomtoevoer uit alvorens onderhoud te plegen.
- Als de deur, scharnieren/handgrepen of deurafdichtingen zijn beschadigd, mag het apparaat niet worden gebruikt tot hij is gerepareerd door een vakkundig persoon.
- De apparaten zijn niet bedoeld om bediend te worden door middel van een externe timer of een apart afstandsbedieningsysteem.
- Alleen een vakkundig persoon kan onderhouds- of reparatiewerkzaamheden uitvoeren waarvoor de afdekking moet worden verwijderd die beschermd tegen blootstelling aan magnetronenergie.
- Verwarm geen vloeistoffen of andere levensmiddelen in afgesloten houders. Deze kunnen dan ontploffen.
- Gebruik alleen hulpstukken die geschikt zijn voor gebruik in de magnetron.
- Let bij het opwarmen van voedsel in plastic of papieren houders op het apparaat vanwege de mogelijkheid tot zelfontbranding.
- Het apparaat is bedoeld voor het opwarmen van voedsel en dranken. Het drogen van levensmiddelen of kleding en het opwarmen

van warmhoudpads, slippers, sponzen, vochtige doekjes en dergelijke kan leiden tot letsel, zelfontbranding of brand.

- Als rook wordt waargenomen, zet dan het apparaat uit of trek de stekker uit het stopcontact en houd de deur gesloten om vlammen te doven.
- Het in de magnetron opwarmen van dranken kan ertoe leiden dat het langer duurt voordat het kookpunt wordt bereikt. Pas op als u de houder uit de magnetron haalt.
- De inhoud van melkflesjes en potjes babyvoeding moet worden geroerd of geschud en de temperatuur moet voor consumptie worden gecontroleerd om brandwonden te voorkomen.
- Eieren in de schaal en hele hardgekookte eieren mogen niet in het apparaat worden opgewarmd omdat ze dan kunnen ontploffen, zelfs nadat de magnetronverwarming is beëindigd.
- Het apparaat moet regelmatig worden gereinigd en voedselresten dienen te worden verwijderd.
- Het niet schoonhouden van het apparaat kan leiden tot beschadigingen aan het oppervlak hetgeen weer een negatief effect kan hebben op de levensduur van het apparaat wat weer kan leiden tot een gevaarlijke situatie.
- De temperatuur van de toegankelijke oppervlakken kan hoog zijn als het apparaat in werking is
- De magnetronoven mag uitsluitend in een kast worden geplaatst als het in een kast is getest.
- De achterwand van het apparaat wordt tegen een wand geplaatst.
- Let op de minimumafmetingen van de kast (indien van toepassing). Raadpleeg het hoofdstuk Montage.
- Het apparaat moet bediend worden met een geopende decoratieve deur (indien van toepassing).
- Gebruik nooit agressieve reinigingsmiddelen of scherpe metalen schrapers om de glazen deur schoon te maken, deze kunnen kras-

sen veroorzaken op het oppervlak, waardoor het glas zou kunnen breken.

- Als de voedingskabel beschadigd is, moet de fabrikant, een erkende serviceverlener of een gekwalificeerd persoon deze vervangen teneinde gevaarlijke situaties te voorkomen.

Veiligheidsvoorschriften

Montage

 **Waarschuwing!** Alleen een erkende installatietechnicus mag het apparaat installeren.

- Verwijder alle verpakkingsmaterialen.
- Installeer en gebruik geen beschadigd apparaat.
- Volg de installatie-instructies op die zijn meegeleverd met het apparaat.
- Wees voorzichtig met het verplaatsen van het apparaat, het is zwaar. Draag altijd veiligheidshandschoenen.
- Trek het apparaat nooit aan de handgreep van zijn plaats.
- Houd de minimumafstand naar andere apparaten en units in acht.
- Zorg ervoor dat het apparaat onder en naast veilige installaties wordt geïnstalleerd.
- De zijkanen van het apparaat moeten naast apparaten of units staan van dezelfde hoogte.

Aansluiting op het elektriciteitsnet

 **Waarschuwing!** Gevaar voor brand en elektrische schokken.

- Alle elektrische aansluitingen moeten door een gediplomeerd elektromonteur worden gemaakt.
- Dit apparaat moet worden aangesloten op een geaard stopcontact.
- Controleer of de elektrische informatie op het typeplaatje overeenkomt met de stroomvoorziening. Zo niet, neem dan contact op met een elektromonteur.

- Zorg ervoor dat een eventueel verlengsnoer waarop het apparaat is aangesloten, geaard is.
- Zorg dat u de hoofdstekker en kabel niet beschadigt. Neem contact op met de serviceafdeling of een elektromonteur om een beschadigde hoofdkabel te vervangen.
- Trek niet aan het netsnoer om het apparaat los te koppelen. Trek altijd aan de stekker.

Gebruik

 **Waarschuwing!** Gevaar op letsel, brandwonden, elektrische schokken of een explosie.

- Gebruik dit apparaat in een huishoudelijke omgeving.
- De specificatie van het apparaat mag niet worden veranderd.
- Zorg ervoor dat de ventilatieopeningen niet geblokkeerd zijn.
- Laat het apparaat tijdens het gebruik niet onbeheerd achter.
- Oefen geen kracht uit op een geopende deur.
- Gebruik het apparaat niet als werkoppervlak en gebruik de ovenruimte niet als opslagplek.

Onderhoud en reiniging

 **Waarschuwing!** Gevaar voor letsel, brand en schade aan het apparaat.

- Schakel het apparaat uit en trek de stekker uit het stopcontact voordat u onderhoudshandelingen verricht.
- Reinig het apparaat regelmatig om te voorkomen dat het materiaal van het oppervlak achteruitgaat.

- Zorg ervoor dat er geen voedselresten of resten schoonmaakmiddel ophopen op de af-dichtoppervlakken van de deur.
- Resterend vet of voedsel in het apparaat kan brand veroorzaken.
- Maak het apparaat schoon met een vochtige, zachte doek. Gebruik alleen neutrale schoonmaakmiddelen. Gebruik geen schuurmiddelen, schuursponsjes, oplosmiddelen of metalen voorwerpen.

- Raadpleeg als u een ovenspray gebruikt eerst de aanwijzingen op de verpakking.

Verwijdering

⚠ Waarschuwing! Gevaar voor letsel of verstikking.

- Haal de stekker uit het stopcontact.
- Snij het netsnoer van het apparaat af en gooi dit weg.

Beschrijving van het product

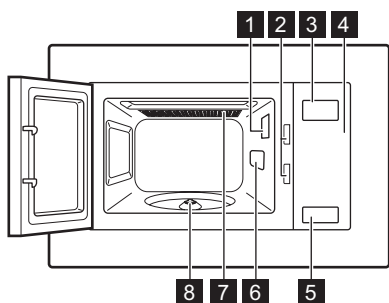

- 1 Lampje
- 2 Veiligheidvergrendelingssysteem
- 3 Weergave
- 4 Bedieningspaneel
- 5 Deuropener
- 6 Afdekking voor microgolfsgeleider
- 7 Grillen
- 8 Schacht draaiplateau

Accessoires

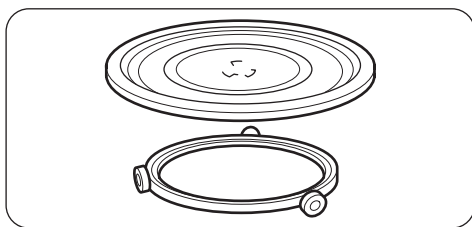

Set draaiplateau

Glazen plateau en wieltjes.

- i** Gebruik altijd het draaiplateau om voedsel in het apparaat te bereiden.

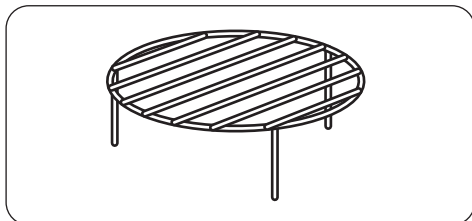

Grillrooster

Voor het grillen van voedsel en combinatiekoken.

Voor het eerste gebruik



Waarschuwing! Zie de veiligheidshoofdstukken .

Eerste reiniging

- Verwijder alle onderdelen van het apparaat.
- Reinig het apparaat voor het eerste gebruik.

Belangrijk! Zie het hoofdstuk 'Onderhoud en reiniging'.

Tijd instellen





Na aansluiting van het apparaat op het stopcontact en na een stroomstoring knipt het display **0:00** en hoort u een geluidssignaal.





U kunt de tijd instellen in het 24-uurs klok-systeem.

Als de klok niet is ingesteld, werkt deze niet als het apparaat niet in gebruik is.

1. Druk op .
2. Draai de instellingenknop om het aantal uren in te voeren.
3. Druk op  om te bevestigen.
4. Draai de instellingenknop om het aantal minuten in te voeren.
5. Druk op  om te bevestigen.

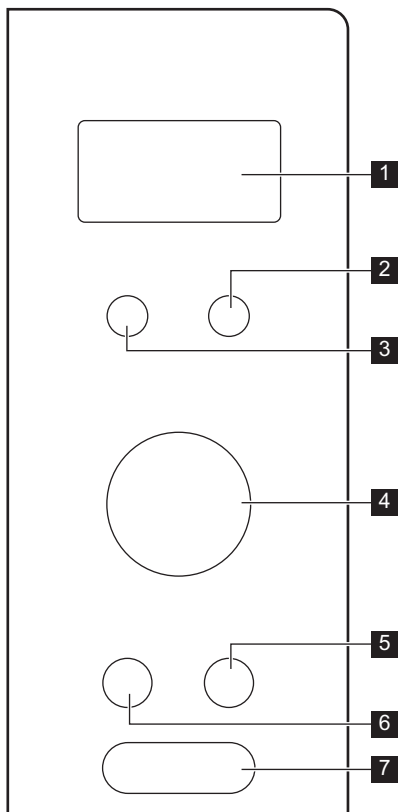
Bedieningspaneel



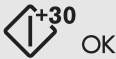

	Symbol	Functie	Beschrijving
1	—	Weergave	Toont de huidige instellingen en tijd.
2		Ontdooiknop	Om voedsel op gewicht of tijd te ontdoien.
3		Functietoets	Om de functie te kiezen.
4	—	Instelknop	Om de kooktijd en het gewicht in te stellen of om het automatische kookprogramma te activeren.
5		Knop Stop / Wissen	Om het apparaat uit te schakelen of kookinstellingen te verwijderen.
6		Knop Klok / Kookwekker	Om de klok in te stellen.

	Symbol	Functie	Beschrijving
7		Start / +30 sec knop	Om het apparaat te starten of de kooktijd te verlengen met 30 seconden op vol vermogen.

Dagelijks gebruik

 **Waarschuwing!** Zie de veiligheidshoofdstukken .

Het apparaat aan- en uitzetten

1. Druk op de toets van het programma dat u wilt instellen.
2. Druk herhaaldelijk op de knop of draai de instelknop om de gewenste functie in te stellen.
3. Druk op  om te bevestigen.
4. Draai aan de instelknop om de gewenste tijd in te stellen.
5. Druk op  om te bevestigen en het apparaat in te schakelen.
6. Om het apparaat uit te schakelen kunt u:
 - wacht tot het apparaat automatisch uitschakelt als de tijd is afgelopen.
 - open de deur. Het apparaat stopt automatisch. Sluit de deur om door te gaan met de bereiding. Gebruik deze optie om de bereiding te controleren.
 - druk op  .

 **Let op!** Stel het apparaat nooit in werking als er zich geen voedsel in bevindt.

Algemene informatie over het gebruik van het apparaat

Algemeen:

- Laat het voedsel na het uitschakelen van het apparaat enkele minuten rusten.
- Verwijder de verpakking van aluminiumfolie, metalen bakjes, enz. voordat u het voedsel bereidt.

Bakken:

- Kook het eten zo mogelijk bedekt met materiaal dat geschikt is voor gebruik in de magnetron. Bereid voedsel slechts zonder het te bedekken als u een korst wilt behouden

- Zorg dat u de gerechten niet te lang kookt, door het vermogen en de tijd te hoog in te stellen. Het voedsel kan uitdrogen, verbranden of op sommige plekken hard worden.
- Gebruik het apparaat niet om eieren in hun schaal en slakken te bereiden, omdat ze kunnen barsten. Bij gebakken eieren, moet u het eigeel eerst doorprikken.
- Prik eten met 'vel' of 'schil', zoals aardappelen, tomaten, worstjes, een paar keer met een vork in voordat u het in de magnetron plaatst, zodat het eten niet barst
- Voor gekoeld of bevroren eten is een langere bereidingstijd nodig.
- Gerechten met saus moeten van tijd tot tijd worden geroerd.
- Groenten met een stevige structuur, zoals wortel, doperwtten of bloemkool, moeten in water worden gekookt.
- Draai grotere stukken halverwege de bereidingstijd om.
- Snij groenten zo mogelijk in stukjes van gelijke grootte.
- Gebruik platte, brede schalen of borden.
- Gebruik geen kookgerei gemaakt van porselein, keramisch materiaal of aardewerk met kleine gaatjes, bijv. op handgrepen of ongeglazuurde bodems. Er kan vocht in de openingen komen, waardoor het kookgerei bij verhitting kan barsten.
- De glazen bodem is een ruimte voor het opwarmen van voedsel of vloeistoffen. Deze is noodzakelijk voor de werking van de magnetron.

Vlees, gevogelte, vis ontdooien:

- Leg het bevroren, ingepakte voedsel op een klein, omgedraaid bord met een bakje eronder zodat het dooiwater in het bakje valt.

- Draai het voedsel halverwege de ontdooitijd om. Verdeel de stukken zo mogelijk opnieuw en verwijder de stukken die al zijn ontdooid.

Boter, gebakjes, kwark ontdoien:

- Ontdooi nooit volledig in het apparaat, maar bij kamertemperatuur. Dit geeft een meer gelijkmatig resultaat. Verwijder metalen of aluminium verpakking of onderdelen volledig voordat u begint te ontdoien.

Fruit, groenten ontdoien:

- Ontdooi fruit en groenten, die verder als rauw bereid worden, nooit volledig in het apparaat. Laat ze bij kamertemperatuur ontdoien.

- U kunt een hoger magnetronvermogen gebruiken om fruit en groenten te bereiden zonder ze eerst te ontdoien.

Kant-en-klaarmaaltijden:

- U kunt alleen kant-en-klaar maaltijden in het apparaat bereiden als de verpakking geschikt is voor gebruik in de magnetron.
- U moet de op de verpakking afgedrukte instructies van de fabrikant opvolgen (bijv. metalen afdekking verwijderen en plastic folie doorprikken).

Geschikt kookgerei en materialen

Materiaal van de pannen	Magnetron			Grillen
	Ontdooien	Opwarmen	Koken	
Ovenbestendig glas en porselein (zonder metalen onderdelen, bijv. Pyrex, hittebestendig glas)	X	X	X	X
Niet-ovenbestendig glas en porselein ¹⁾	X	--	--	--
Glas en glaskeramiek gemaakt van ovenbestendig/vriesbestendig materiaal (bijv. Arcoflam), grillrooster	X	X	X	X
Keramisch materiaal ²⁾ , aardewerk ²⁾	X	X	X	--
Hittebestendig plastic tot 200 °C ³⁾	X	X	X	--
Karton, papier	X	--	--	--
Huishoudfolie	X	--	--	--
Bakpapier met magnetronveilige afdichting ³⁾	X	X	X	--
Ovenschotels gemaakt van metaal, d.w.z. email, gietijzer	--	--	--	X
Bakvormen, zwarte lak of siliconenlaag ³⁾	--	--	--	X
Bakplaat	--	--	--	X
Braadkookgerei, bijv. Crostino of Crunch-bord	--	X	X	--
Kant-en-klaar maaltijden in de verpakking ³⁾	X	X	X	X

¹⁾ Zonder zilveren, gouden, platinum of metalen laag/versieringen

²⁾ Zonder quartz of metalen onderdelen, of glas dat metalen bevat

³⁾ U dient de instructies van de fabrikant over de maximum temperaturen na te leven.

X geschikt

-- niet geschikt



Tabel vermogensinstelling

Druk op de functieknop	Vermogeninstelling	Geschat vermogenpercentage
1 keer	P100	100 %
de levensduur is 2 keer	P 80	80 %
de levensduur is 3 keer	P 50	50 %
de levensduur is 4 keer	P 30	30 %
de levensduur is 5 keer	P 10	10 %

Overige functies

Druk op de functieknop	Vermogeninstelling	Functiemodus
de levensduur is 6 keer	G - 1	Grote grill
Combinatiekoken		
de levensduur is 7 keer	C - 1	Magnetron 55%, Grill 45%
de levensduur is 8 keer	C - 2	Magnetron 36%, Grill 64%

Snelle start

- Druk op  om het apparaat voor 30 seconden op vol vermogen te activeren. De bereidingstijd wordt met 30 seconden verhoogd met iedere extra druk op de knop. De maximale bereidingstijd is 95 minuten.
- Draai de instelknop in stand-bymodus tegen de klok in om de bereidingstijd in te stellen, en druk dan op  om het apparaat op vol magnetronvermogen te starten.

Ontdooien

U kunt uit 2 ontdooiwijzen kiezen:

- Gewichtontdooien
- Tijdontdooien

Gewicht- en tijdontdooien

1. Druk eenmaal op  om te ontdooien op gewicht of tweemaal om te ontdooien op tijd.

2. Draai aan de instelknop om het gewenste gewicht of de gewenste tijd in te geven.
3. Druk op  om te bevestigen en het apparaat in te schakelen.

 Voor ontdooien per gewicht wordt de tijd automatisch ingesteld. Gewichtontdooien dient te worden gebruikt met voedsel dat langer dan 20 minuten uit de diepvriezer is genomen, of voor ingevroren kant-en-klaar voedsel.





 Gewichtontdooien is voor voedsel van meer dan 100 g of minder dan 2000 g.

 Om voedsel van minder dan 200 g te ontdooien legt u dit aan de rand van het draaiplateau.

Bereiden



U kunt voedsel in maximaal 2 fases bereiden. Als één van deze fases ontdooien is, stelt u dit in als de eerste fase.

Multi-fasebereiding:

1. Druk op  en stel de ontdoomodus in.
2. Draai de instelknop om de ontdooitijd of het gewicht van het voedsel in te stellen.
3. Druk op  om te bevestigen.
4. Draai aan de instelknop om het gewenste vermogen te selecteren.
5. Druk op  om te bevestigen.
6. Draai aan de instelknop om de gewenste tijd in te geven.
7. Druk op  om te bevestigen en het apparaat in te schakelen.

Na iedere fase klinkt er een geluidssignaal.

Grillen of combinatiekoken

1. Druk op de functieknop.
2. Draai aan de instelknop om de gewenste functie in te stellen.
3. Druk op  om te bevestigen.
4. Draai aan de instelknop om de gewenste tijd in te geven.
5. Druk op  om te bevestigen en het apparaat in te schakelen.



Automatische programma's

 **Waarschuwing!** Zie de veiligheidshoofdstukken .

Auto-Cooking

U kunt de functie Auto Cooking gebruiken om gemakkelijk eten te bereiden.

1. Draai in stand-by de instelknop rechtersom om het gewenste menu te kiezen.

2. Druk op  om te bevestigen.
3. Draai aan de instelknop om het gewicht van het menu in te stellen.
4. Druk op  om te bevestigen en het apparaat in te schakelen.

Menu	Gewicht
A - 1 Pizza	200 gram 400 g
A - 2 Aardappel	200 gram 400 g 600 g
A - 3 Vlees	250 g 350 g 450 g
A - 4 Vis	250 g 350 g 450 g
A - 5 Groente	200 g 300 g 400 g
A - 6 Drank	1 kop (120 ml) 2 koppen (240 ml) 3 koppen (360 ml)
A - 7 Pasta	50 g (voeg 450 ml water toe) 100 g (voeg 800 ml water toe)
A - 8 Popcorn	50 g 100 g

Menu	Gewicht
A - 9	400 g
Kip	800 g
	1.200 g
A - 10	200 g
Opwarmen	400 g
	600 g

Gebruik van de accessoires

! **Waarschuwing!** Zie de veiligheidshoofdstukken .

Het plaatsen van het draaiplateau

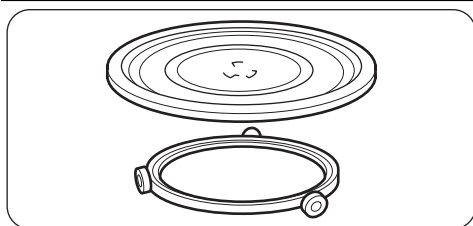

1. Plaats de wieltjes rond de schacht van het draaiplateau.
2. Plaats het glazen plateau op de wieltjes

Het grillrek plaatsen

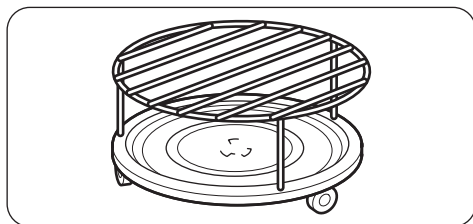

Plaats het grillrek op het draaiplateau.

! **Let op!** Bereid geen voedsel zonder het draaiplateau en de wieltjes. Gebruik alleen de draaiplateauset meegeleverd met het apparaat.

i Bereid nooit voedsel direct op het glazen draaiplateau.

Extra functies



Kinderslot



Het kinderslot voorkomt dat het apparaat per ongeluk in werking wordt gesteld.

Om het kinderslot in of uit te schakelen houdt u  gedurende 3 seconden in, totdat een geluidssignaal klinkt.

Als het kinderslot is ingeschakeld, toont het display de huidige tijd.

Kookwekker

1. Druk  tweemaal in.
2. Draai aan de instelknop om de tijd in te geven.
3. Druk op  om te bevestigen.
U kunt maximaal 95 minuten instellen.

-  Als de ingestelde tijd is bereikt, klinkt er een geluidssignaal.
-  De kookwekker blijft functioneren als u de deur opent of het apparaat onderbreekt.
Druk op  om te annuleren.

Nuttige aanwijzingen en tips

Tips voor de magnetron

Probleem	Oplossing
U kunt de gegevens over de hoeveelheid voedselbereiding niet vinden.	Zoek naar gelijksoortig eten. Verhoog of verlaag de bereidingstijd aan de hand van deze richtlijn: Een dubbele hoeveelheid = bijna een dubbele bereidingstijd De helft van de hoeveelheid = de helft van de bereidingstijd
Het eten is te droog.	Verlaag de bereidingstijd of selecteer een lager magnetronvermogen.
Het eten is nog steeds niet ontdooid, heet of gekookt nadat de bereidingstijd is verstreken.	Stel een langere bereidingstijd in of selecteer een hoger magnetronvermogen. Voor grotere gerechten is meer tijd nodig.
Als de bereidingstijd is verstreken, is het eten aan de rand verbrand, maar in het midden nog steeds niet gaar.	Kies de volgende keer een lager vermogen en een langere bereidingstijd. Roer vloeistoffen halverwege de bereidingstijd even door, bijv. soepen.

U krijgt betere resultaten met rijst als u een platte, brede schaal gebruikt.

Ontdooien

Ontdooi braadstukken altijd met de vetkant omhoog.

Ontdooi afgedekt vlees niet want dit kan leiden tot bereiden in plaats van ontdooien.

Ontdooi heel gevogelte altijd met de borstkant omlaag.

Koken

Haal gekoeld vlees en gevogelte minstens 30 minuten voor bereiden uit de koelkast.

Bewaar het vlees, gevogelte en groente afgedekt tot de bereiding.

Doe een beetje olie of vloeibare boter op de vis. Voeg per 250 g groenten 30 - 45 ml koud water toe. Snijd de verse groente in stukken van

gelijke grootte. Alle groenten afgedekt in de container koken.

Grillen

Voor het grillen van vlakke levensmiddelen in het midden van het grillrek.

Draai het voedsel halverwege de ingestelde tijd om en grill verder.

Combinatiekoken

Gebruik Combinatiekoken om bepaald voedsel krokant te houden.

Draai het voedsel halverwege de ingestelde tijd om en ga verder.

Er zijn 2 modi voor Combinatiekoken beschikbaar. Elke modus combineert de functies van de magnetron en de grill, met verschillende duur- en vermogensstanden.

Onderhoud en reiniging

 **Waarschuwing!** Zie de veiligheidshoofdstukken .

Opmerkingen over schoonmaken:

- Maak de voorkant van het apparaat schoon met een zachte doek en een warm sopje.
 - Gebruik voor metalen oppervlakken een universeel reinigingsmiddel.
 - Reinig de binnenkant van het apparaat na elk gebruik. Vuil laat zich dan het makkelijkst verwijderen en kan niet aanbranden.
 - Verwijder hardnekkig vuil met een speciale reiniger.
 - Maak alle accessoires schoon en laat ze drogen. Gebruik een zachte doek en een warm sopje en een reinigingsmiddel.
- Om de moeilijk te verwijderen restjes te verwijderen, kook een glas water gedurende 2 tot 3 minuten op de hoogste magnetronstand.
 - Om geurtjes te verwijderen, meng een glas water met 2 theelepels citroensap en kook gedurende 5 minuten op de hoogste magnetronstand.

Probleemoplossing

 **Waarschuwing!** Zie de veiligheidshoofdstukken .

Anomalie	Mogelijke oorzaak	oplossing
Het apparaat werkt niet.	Het apparaat is uitgeschakeld.	Schakel het apparaat in.
Het apparaat werkt niet.	De stekker zit niet in het stopcontact	Sluit het apparaat aan op het stroomnet.
Het apparaat werkt niet.	De zekering in de zekeringkast is doorgebrand.	Controleer de zekering. Als de zekering meer dan een keer doorslaat, raadpleegt u een bevoegde elektricien.
Het apparaat werkt niet.	De deur is niet goed gesloten.	Zorg ervoor dat de deur niet wordt geblokkeerd.
Het lampje brandt niet.	Het lampje is stuk.	De lamp moet worden vervangen.
Er ontstaan vonken in de ovenruimte.	Er zitten metalen schalen of servies met een metalen randje in het apparaat.	Haal het servies uit het apparaat.
Er ontstaan vonken in de ovenruimte.	Er zit metalen bestek of aluminiumfolie dat de binnenwanden raakt in het apparaat.	Zorg ervoor dat het bestek en de folie de binnenwanden niet raakt.
Het draaiplateau maakt een krassend of schurend geluid.	Er zit vuil of iets anders onder het glazen draaiplateau.	Controleer het gedeelte onder het glazen draaiplateau.
Het apparaat stopt met werken zonder duidelijke reden.	Er is een storing.	Bel de klantenservice als deze situatie blijft bestaan.

Als u het probleem niet zelf kunt verhelpen, neemt u contact op met uw verkoper of de klantenservice.

De benodigde gegevens voor de service-afdeling staan op het typeplaatje.

Wij adviseren u om de gegevens hier te noteren:

Model (MOD.)

.....

Productnummer (PNC)

.....

Serienummer (S.N.)

.....

Montage

! **Let op!** Blokkeer de luchtopeningen niet. Als u dat wel doet, kan het apparaat oververhit raken.

! **Let op!** Sluit het apparaat niet aan op adapters of verlengsnoeren. Hierdoor kan overbelasting en brandgevaar ontstaan.

- Het apparaat is uitsluitend bestemd voor inbouwtoepassingen.
- De kast mag geen achterwand achter het apparaat hebben.
- Houd het apparaat uit de buurt van stoom, hete lucht en water.
- Activeer na vervoer van het apparaat bij koud weer het apparaat niet direct na de installatie. Laat het apparaat een tijdje op kamertemperatuur komen en absorbeer de warmte.

Elektrische installatie

! **Waarschuwing!** De elektrische installatie mag uitsluitend worden uitgevoerd door een gekwalificeerd persoon.

i De fabrikant is niet verantwoordelijk indien u deze veiligheidsmaatregelen uit hoofdstuk 'Veiligheidsinformatie' niet opvolgt.

Dit apparaat wordt geleverd met een netsnoer en stekker.

! **Let op!** Minimale installatiehoogte is 85 cm.

1. Controleer of de afmetingen van het meubel voldoen aan de montage-afmetingen.

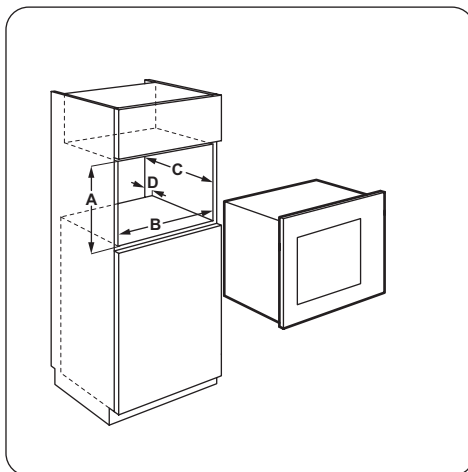

Montage-afmetingen

Afmetingen	mm
A	380 + 2
B	560 + 8
C	500
D	18

2. Plaats het sjabloon op de bodem van de kast en markeer de schroefgaten. Verwijder het sjabloon en bevestig de beugel d.m.v. de schroeven.

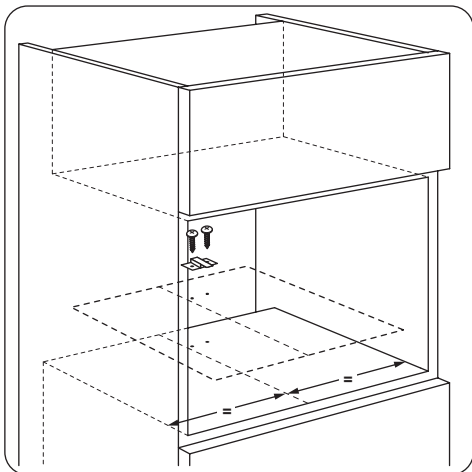

3. Installeer het apparaat. Zorg dat de beugel de achterkant van het apparaat vergrendelt.

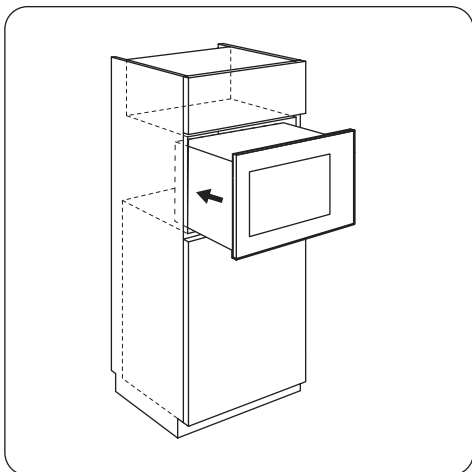

4. Open de deur en bevestig het apparaat aan de kast met een schroef.

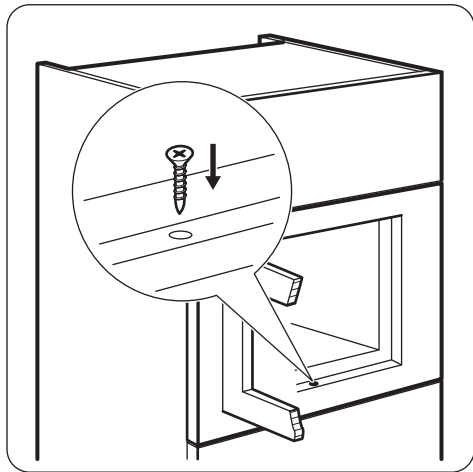

Milieubescherming

Recycle de materialen met het symbool ♻️. Gooi de verpakking in een geschikte verzamelcontainer om het te recycleren. Help om het milieu en de volksgezondheid te beschermen en recycle het afval van elektrische en elektronische apparaten. Gooi apparaten gemarkeerd met het symbool  niet weg met het huishoudelijk afval. Breng het product naar het

milieustation bij u in de buurt of neem contact op met de gemeente.



Verpakkingsmateriaal

Het verpakkingsmateriaal is milieuvriendelijk en geschikt voor hergebruik. Kunststofonderdelen worden aangeduid met internationale afkortingen, zoals PE, PS, enz. Gooi het verpakkingsmateriaal weg in de daarvoor bestemde containers van uw vuilnisophaaldienst.

Contents

Safety information _____	18	Using the accessories _____	28
Safety instructions _____	20	Additional functions _____	28
Product description _____	21	Helpful hints and tips _____	29
Before first use _____	22	Care and cleaning _____	29
Control panel _____	23	Troubleshooting _____	30
Daily use _____	24	Installation _____	30
Automatic programmes _____	27	Environment concerns _____	32

Subject to change without notice.

Safety information

Before the installation and use of the appliance, carefully read the supplied instructions. The manufacturer is not responsible if an incorrect installation and use causes injuries and damages. Always keep the instructions with the appliance for future reference.

Children and vulnerable people safety

 **Warning!** Risk of suffocation, injury or permanent disability.

- This appliance can be used by children aged from 8 years and above and persons with reduced physical, sensory or mental capabilities or lack of experience and knowledge if they are supervised by an adult or a person who is responsible for their safety.
- Do not let children play with the appliance.
- Keep all packaging away from children.
- Keep children and pets away from the appliance when it operates or when it cools down. Accessible parts are hot.
- If the appliance has a child safety device, we recommend that you activate it.
- Cleaning and user maintenance shall not be made by children without supervision.
- Keep the appliance and its cord out of reach of children less than 8 years.

General Safety

- This appliance is intended to be used in household and similar applications such as:

- staff kitchen areas in shops, offices and other working environments;
 - farm houses;
 - by clients in hotels, motels and other residential environments;
 - bed and breakfast type environments.
- Internally the appliance becomes hot when in operation. Do not touch the heating elements that are in the appliance. Always use oven gloves to remove or put in accessories or ovenware.
 - Do not use a steam cleaner to clean the appliance.
 - Before maintenance cut the power supply.
 - If the door or door seals are damaged, the appliance must not be operated until it has been repaired by a competent person.
 - The appliances are not intended to be operated by means of an external timer or separate remote-control system.
 - Only a competent person can carry out any service or repair operation that involves the removal of a cover which gives protection against exposure to microwave energy.
 - Do not heat liquids and other foods in sealed containers. They are liable to explode.
 - Only use utensils that are suitable for use in microwave ovens.
 - When heating food in plastic or paper containers, keep an eye on the appliance due to the possibility of ignition.
 - The appliance is intended for heating food and beverages. Drying of food or clothing and heating of warming pads, slippers, sponges, damp cloth and similar may lead to risk of injury, ignition or fire.
 - If smoke is emitted, switch off or unplug the appliance and keep the door closed in order to stifle any flames.
 - Microwave heating of beverages can result in delayed eruptive boiling. Care must be taken when handling the container.
 - The contents of feeding bottles and baby food jars shall be stirred or shaken and the temperature checked before consumption, in order to avoid burns.

- Eggs in their shell and whole hard-boiled eggs should not be heated in the appliance since they may explode, even after microwave heating has ended.
- The appliance should be cleaned regularly and any food deposits removed.
- Failure to maintain the appliance in a clean condition could lead to deterioration of the surface that could adversely affect the life of the appliance and possibly result in a hazardous situation.
- The temperature of accessible surfaces may be high when the appliance is operating.
- The microwave oven shall not be placed in a cabinet unless it has been tested in a Cabinet.
- The rear surface of appliances shall be placed against a wall.
- Pay attention to the minimum dimensions of the cabinet (if applicable). Refer to the installation chapter.
- The appliance must be operated with the decorative door open (if applicable).
- Do not use harsh abrasive cleaners or sharp metal scrapers to clean the glass door since they can scratch the surface, which may result in shattering of the glass.
- If the supply cord is damaged, it must be replaced by the manufacturer, an authorized Service or similarly qualified persons in order to avoid a hazard.



Safety instructions

Installation



Warning! Only a qualified person must install this appliance.

- Remove all the packaging.
- Do not install or use a damaged appliance.
- Obey the installation instruction supplied with the appliance.
- Always be careful when you move the appliance because it is heavy. Always wear safety gloves.
- Do not pull the appliance by the handle.
- Keep the minimum distance from the other appliances and units.
- Make sure that the appliance is installed below and adjacent safe structures.

- The sides of the appliance must stay adjacent to appliances or to units with the same height.

Electrical connection

Warning! Risk of fire and electrical shock.

- All electrical connections should be made by a qualified electrician.
- The appliance must be earthed.
- Make sure that the electrical information on the rating plate agrees with the power supply. If not, contact an electrician.
- If the appliance is connected to the socket via an extension cord, make sure the cord is earthed.
- Make sure not to cause damage to the mains plug and to the mains cable. Contact the Service or an electrician to change a damaged mains cable.
- Do not pull the mains cable to disconnect the appliance. Always pull the mains plug.

Use

Warning! Risk of injury, burns or electric shock or explosion.

- Use this appliance in a household environment.
- Do not change the specification of this appliance.
- Make sure that the ventilation openings are not blocked.

- Do not let the appliance stay unattended during operation.
- Do not apply pressure on the open door.
- Do not use the appliance as a work surface and do not use the cavity for storage purposes.

Care and Cleaning

Warning! Risk of injury, fire or damage to the appliance.

- Before maintenance, deactivate the appliance and disconnect the mains plug from the mains socket.
- Clean regularly the appliance to prevent the deterioration of the surface material.
- Do not allow food spills or cleaner residue to accumulate on door sealing surfaces.
- Remaining fat or food in the appliance can cause fire.
- Clean the appliance with a moist soft cloth. Only use neutral detergents. Do not use abrasive products, abrasive cleaning pads, solvents or metal objects.
- If you use an oven spray, obey the safety instructions on the packaging.

Disposal

Warning! Risk of injury or suffocation.

- Disconnect the appliance from the mains supply.
- Cut off the mains cable and discard it.

Product description

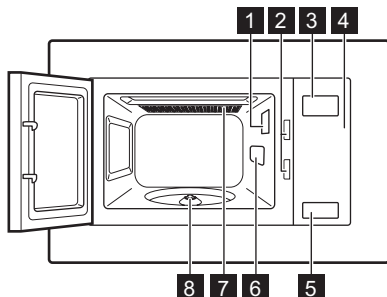

- 1** Lamp
- 2** Safety interlock system
- 3** Display
- 4** Control panel
- 5** Door opener
- 6** Waveguide cover
- 7** Grill
- 8** Turntable shaft

Accessories

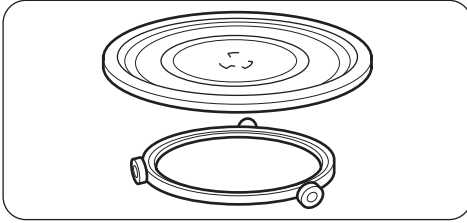

Turntable set

Glass cooking tray and roller guide.

- i** Always use the turntable set to prepare food in the appliance.

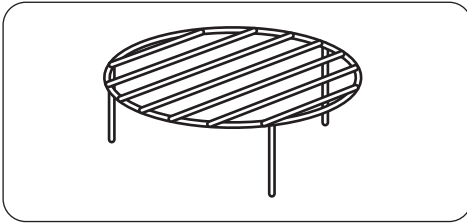

Grill Rack

For grilling food and combi cooking.

Before first use

⚠ Warning! Refer to the Safety chapters.

Initial Cleaning

- Remove all parts from the appliance.
- Clean the appliance before first use.

Important! Refer to chapter "Care and Cleaning".

Setting the time

i When you connect the appliance to the electrical supply or after a power cut, the display shows **0:00** and an acoustic signal sounds.





i You can set the time in 24 hour clock system.

If the clock is not set it does not operate when the appliance is not in use.

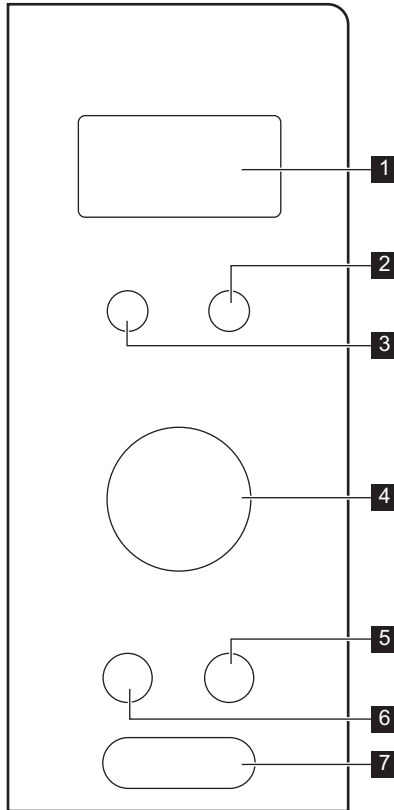
1. Press **⏸**.
2. Turn the Setting knob to enter the amount of hours.
3. Press **⏸** to confirm.
4. Turn the Setting knob to enter the amount of minutes.
5. Press **⏸** to confirm.

Control panel



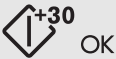

	Symbol	Function	Description
1	—	Display	Shows the settings and current time.
2		Defrosting button	To defrost food by weight or time.
3		Function button	To choose the function.
4	—	Setting knob	To set the cooking time, weight or to activate the auto cooking programmes.
5		Stop / Clear button	To deactivate the appliance or delete the cooking settings.
6		Clock / Kitchen Timer button	To set the clock.

	Symbol	Function	Description
7		Start / +30 sec button	To start the appliance or increase the cooking time for 30 seconds at full power.

Daily use

 **Warning!** Refer to the Safety chapters.

Activating and deactivating the appliance

1. Press the button with the function you want to activate.
2. Repeatedly press the button or turn the Setting knob to set the desired function.
3. Press  to confirm.
4. Turn the Setting knob to set the desired time.
5. Press  to confirm and activate the appliance.
6. To deactivate the appliance you can:
 - wait until the appliance deactivates automatically when the time comes to an end.
 - open the door. The appliance stops automatically. Close the door to continue cooking. Use this option to inspect the food.
 - press .

 **Caution!** Do not let the appliance operate when there is no food in it.

General information about using the appliance

General:

- After you deactivate the appliance, let the food stand for some minutes.
- Remove the aluminium foil packaging, metal containers, etc. before you prepare the food.

Cooking:

- If possible, cook food covered with material suitable for use in the microwave. Only cook food without a cover if you want to keep it crusty

- Do not overcook the dishes by setting the power and time too high. The food can dry out, burn or catch fire in some places.
- Do not use the appliance to cook eggs or snails in their shells, because they can explode. With fried eggs, pierce the yolks first.
- Prick food with "skin" or "peel", such as potatoes, tomatoes, sausages, with a fork several times before cooking so that the food does not explode.
- For chilled or frozen food, set a longer cooking time.
- Dishes which contain sauce must be stirred from time to time.
- Vegetables that have a firm structure, such as carrots, peas or cauliflower, must be cooked in water.
- Turn larger pieces after half of the cooking time.
- If possible, cut vegetables into similar-sized pieces.
- Use flat, wide dishes.
- Do not use cookware made of porcelain, ceramic or earthenware with small holes, e. g. on handles or unglazed bottoms. Moisture going into the holes can cause the cookware to crack when it is heated.
- The glass cooking tray is a work space for heating food or liquids. It is necessary for the operation of the microwave.

Defrosting meat, poultry, fish:

- Put the frozen, unwrapped food on a small upturned plate with a container below it so that the defrosting liquid collects in the container.
- Turn the food after half of the defrosting time. If possible, divide and then remove the pieces that started to defrost.

Defrosting butter, portions of gâteau, quark:

- Do not fully defrost the food in the appliance, but let it defrost at room temperature. This gives a more even result. Fully remove all metal or aluminium packaging before defrosting.

Defrosting fruit, vegetables:

- Do not fully defrost fruit and vegetables, which are to be further prepared while raw, in the appliance. Let them defrost at room temperature.

- You can use a higher microwave power to cook fruit and vegetables without defrosting them first.

Ready meals:

- You can prepare ready meals in the appliance only if their packaging is suitable for microwave use.
- You must follow the manufacturer's instructions printed on the packaging (e.g. remove the metal cover and pierce the plastic film).

Suitable cookware and materials

Cookware / Material	Microwave			Grilling
	Defrosting	Heating	Cooking	
Ovenproof glass and porcelain (with no metal components, e. g. Pyrex, heat-proof glass)	X	X	X	X
Non-ovenproof glass and porcelain ¹⁾	X	--	--	--
Glass and glass ceramic made of ovenproof / frost-proof material (e. g. Arcoflam), grill shelf	X	X	X	X
Ceramic ²⁾ , earthenware ²⁾	X	X	X	--
Heat-resistant plastic up to 200 °C ³⁾	X	X	X	--
Cardboard, paper	X	--	--	--
Clingfilm	X	--	--	--
Roasting film with microwave safe closure ³⁾	X	X	X	--
Roasting dishes made of metal, e. g. enamel, cast iron	--	--	--	X
Baking tins, black lacquer or silicon-coated ³⁾	--	--	--	X
Baking tray	--	--	--	X
Browning cookware, e. g. Crisp pan or Crunch plate	--	X	X	--
Ready meals in packaging ³⁾	X	X	X	X

1) With no silver, gold, platinum or metal plating / decorations

2) Without quartz or metal components, or glazes which contain metals

3) You must follow the manufacturer's instructions about the maximum temperatures.

X suitable

-- not suitable



Power setting table

Press the Function button	Power setting	Approximate Percentage of Power
1 time	P100	100 %
2 times	P 80	80 %
3 times	P 50	50 %
4 times	P 30	30 %
5 times	P 10	10 %

Other functions

Press the Function button	Power setting	Function mode
6 times	G - 1	Full Grill
Combi Cooking		
7 times	C - 1	Microwaves 55%, Grill 45%
8 times	C - 2	Microwaves 36%, Grill 64%

Quick Start



- Press  to activate the appliance for 30 seconds at full function power. The cooking time increases by 30 seconds with each additional press of the button. The maximum cooking time is 95 minutes.
- In standby mode, turn the Setting knob counterclockwise to set the cooking time, then press  to start the appliance at full microwave power.

Defrosting

You can choose between 2 defrosting modes:

- Weight defrosting
- Time defrosting

Weight and time defrosting

- Press  once to set the weight defrosting or twice for time defrosting.
- Turn the Setting knob to input the desired weight or time.
- Press  to confirm and start the appliance.

 For weight defrosting the time is set automatically. Weight defrosting should not be

used on food that is left out of the freezer for more than 20 min, or for frozen ready-made food.





 To activate weight defrosting you must use more than 100 g of food and less than 2000 g.

 To defrost less than 200 g of food place it on the edge of the turntable.

Cooking

You can cook food in maximum 2 stages. If one stage is defrosting, set it as the first stage.

Multi-stage cooking:

- Press  and set the defrosting mode.
- Turn the Setting knob to set defrosting time or food weights.
- Press  to confirm.
- Turn the Setting knob to select the desired power level.
- Press  to confirm.
- Turn the Setting knob to input the time.
- Press  to confirm and start the appliance.

After each stage an acoustic signal sounds.

Grilling or Combi Cooking

1. Press the Function button.
2. Turn the Setting knob to set the desired function.

3. Press \downarrow^{+30} to confirm.
4. Turn the Setting knob to input the time.
5. Press \downarrow^{+30} to confirm and start the appliance.

Automatic programmes

 **Warning!** Refer to the Safety chapters.

Auto Cooking

You can use Auto Cooking function to easily cook food.

1. In standby mode, turn the Setting knob clockwise to choose the desired menu.

2. Press \downarrow^{+30} to confirm.
3. Turn the Setting knob to set the weight of the menu.
4. Press \downarrow^{+30} to confirm and start the appliance.

Menu	Weight
A - 1 Pizza	200 g 400 g
A - 2 Potato	200 g 400 g 600 g
A - 3 Meat	250 g 350 g 450 g
A - 4 Fish	250 g 350 g 450 g
A - 5 Vegetable	200 g 300 g 400 g
A - 6 Beverage	1 cup (120 ml) 2 cups (240 ml) 3 cups (360 ml)
A - 7 Pasta	50 g (add 450 ml of water) 100 g (add 800 ml of water)
A - 8 Popcorn	50 g 100 g
A - 9 Chicken	400 g 800 g 1200 g
A - 10 Reheat	200 g 400 g 600 g

Using the accessories

Warning! Refer to the Safety chapters.

Inserting the turntable set

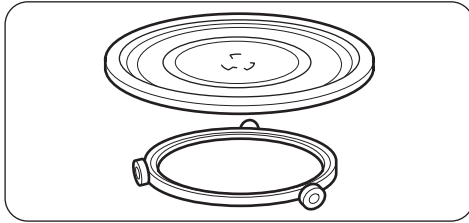

1. Place the roller guide around the turntable shaft.
2. Place the glass cooking tray on the roller guide

Inserting the grill rack

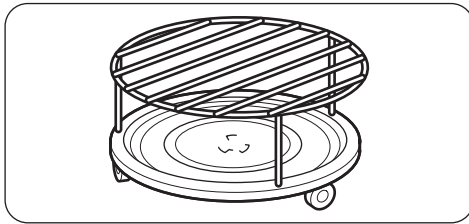

Place the grill rack on the turntable set.

Caution! Do not cook food without the turntable set. Use only the turntable set provided with the appliance.

i Never cook food directly on the glass cooking tray.

Additional functions

Child Safety Lock

The Child Safety Lock prevents an accidental operation of the appliance.

To activate or deactivate the Child Safety Lock press and hold  for 3 seconds, until an acoustic signal sounds.

When the Child Safety Lock is on, display shows the current time.

Kitchen Timer

1. Press  twice.

2. Turn the Setting knob to enter the time.

3. Press  to confirm.

You can set maximum 95 minutes.

i When the set time is reached, an acoustic signal sounds.

i Timer still works when you open the door or pause the appliance. Press  to cancel.

Helpful hints and tips

Tips for the microwave

Problem	Remedy
You cannot find details for the amount of food prepared.	Look for a similar food. Increase or shorten the length of the cooking times according to the following rule: Double the amount = almost double the time, Half the amount = half the time
The food got too dry.	Set shorter cooking time or select lower microwave power.
The food is not defrosted, hot or cooked after the time came to an end.	Set longer cooking time or set higher power. Note that large dishes need longer time.
After the cooking time comes to an end, the food is overheated at the edge but is still not ready in the middle.	Next time set a lower power and a longer time. Stir liquids halfway through, e.g. soup.

To get better results for rice use a flat, wide dish.

Defrosting

Always defrost roast with the fat side down. Do not defrost covered meat because this may cause cooking instead of defrosting. Always defrost whole poultry breast side down.

Cooking

Always remove chilled meat and poultry from the refrigerator at least 30 minutes before cooking. Let the meat, poultry, fish and vegetables stay covered after cooking. Brush a little oil or melted butter over the fish. Add 30 - 45 ml of cold water for every 250 g of vegetables. Cut the fresh vegetables into even

size pieces before cooking. Cook all vegetables with a cover on the container.

Grilling

Grill flat food items in the middle of the grill rack. Turn the food over halfway through the set time and continue grilling.

Combi Cooking

Use the Combi Cooking to keep the crispness of certain foods. At the half of the cooking time, turn over the foods then continue. There are 2 modes for Combi Cooking. Each mode combines the microwave and the grill functions at different time periods and power levels.

Care and cleaning

 **Warning!** Refer to the Safety chapters.

Notes on cleaning:

- Clean the front of the appliance with a soft cloth with warm water and a cleaning agent.
- To clean metal surfaces, use a usual cleaning agent.
- Clean the appliance interior after each use. Then you can remove dirt more easily and it does not burn on.

- Clean stubborn dirt with a special cleaner.
- Clean all accessories regularly and let them dry. Use a soft cloth with warm water and a cleaning agent.
- To soften the hard to remove remains, boil a glass of water at full microwave power for 2 to 3 minutes.
- To remove odours, mix a glass of water with 2 tsp of lemon juice and boil at full microwave power for 5 minutes.

Troubleshooting

 **Warning!** Refer to the Safety chapters.

Problem	Possible cause	Remedy
The appliance does not operate.	The appliance is deactivated.	Activate the appliance.
The appliance does not operate.	The appliance is not plugged in.	Plug in the appliance.
The appliance does not operate.	The fuse in the fuse box is blown.	Check the fuse. If the fuse blows more than one time, contact a qualified electrician.
The appliance does not operate.	The door is not closed properly.	Make sure that nothing blocks the door.
The lamp does not operate.	The lamp is defective.	The lamp has to be replaced.
There is sparking in the cavity.	There are metal dishes or dishes with metal trim.	Remove the dish from the appliance.
There is sparking in the cavity.	There are metal skewers or aluminium foil that touches the interior walls.	Make sure that the skewers and foil does not touch the interior walls.
The turntable set makes scratching or grinding noise.	There is an object or dirt below the glass cooking tray.	Clean the area below the glass cooking tray.
The appliance stop to operate without a clear reason.	There is a malfunction.	If this situation repeats call the customer service center.

If you cannot find a solution to the problem yourself, contact your dealer or the customer service centre.

The necessary data for the customer service center is on the rating plate on the appliance.

We recommend that you write the data here:

Model (MOD.)
 Product number (PNC)
 Serial number (S.N.)

Installation

 **Caution!** Do not block the air vents. If you do that, the appliance can overheat.

 **Caution!** Do not connect the appliance to adapters or extension leads. This can cause overloading and risk of fire.

- The appliance is for built-in use only.

- The fitted cabinet must not have a back wall behind the appliance.
- Put the appliance far away from steam, hot air and water splashes.
- If you transport the appliance in cold weather, do not activate it immediately after the installation. Let it stand in the room temperature and absorb the heat.

Electrical installation

Warning! Only a qualified person must do the electrical installation.

i The manufacturer is not responsible if you do not follow the safety precautions from the chapter "Safety Information".

This appliance is supplied with a main cable and main plug.

Caution! Minimum installation height is 85 cm.

1. Check if the dimensions of the furniture meet the installation distances.

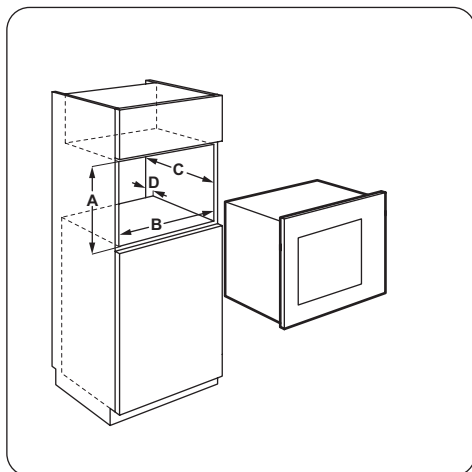

Installation distances

Dimension	mm
A	380 + 2
B	560 + 8
C	500
D	18

2. Put the template on the bottom of cabinet and mark the spots for screws. Remove the template and fix the bracket with the screws.

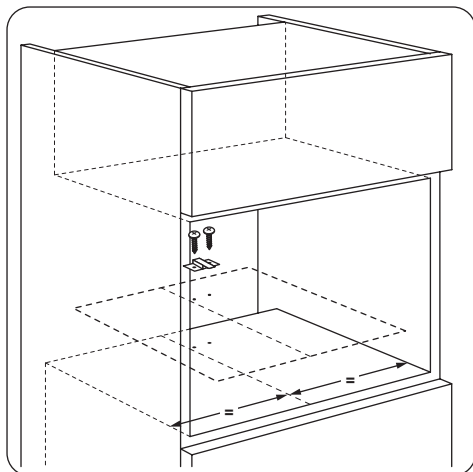

3. Install the appliance. Make sure the bracket locks the back of the appliance.

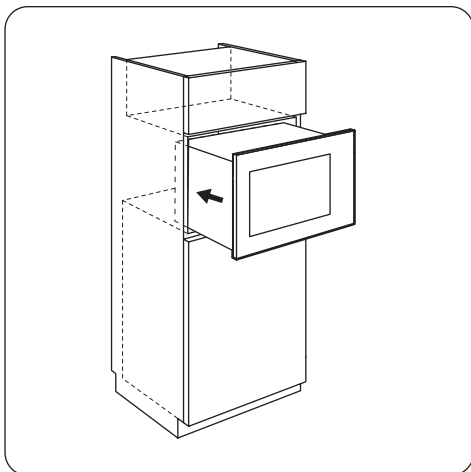

4. Open the door and fix the appliance to the cabinet with a screw.

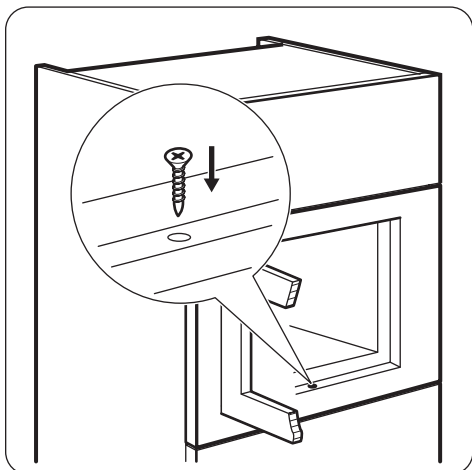

Environment concerns

Recycle the materials with the symbol ♻️. Put the packaging in applicable containers to recycle it.

Help protect the environment and human health and to recycle waste of electrical and electronic appliances. Do not dispose appliances marked with the symbol ⚡ with the household waste.

Return the product to your local recycling facility or contact your municipal office.



Packaging material

The packaging material is environmentally-friendly and recyclable. Plastic parts are marked with international abbreviations such as PE, PS, etc. Dispose of the packaging material in the containers provided for this purpose at your local waste management facility.

Sommaire

Consignes de sécurité _____	33	Fonctions supplémentaires _____	45
Instructions de sécurité _____	36	Conseils utiles _____	45
Description de l'appareil _____	37	Entretien et nettoyage _____	46
Avant la première utilisation _____	38	En cas d'anomalie de fonctionnement _____	46
Bandeau de commande _____	39	Installation _____	47
Utilisation quotidienne _____	40	En matière de protection de l'environnement	
Programmes automatiques _____	43	-----	49
Utilisation des accessoires _____	44		

Sous réserve de modifications.

Consignes de sécurité

Avant d'installer et d'utiliser cet appareil, lisez soigneusement les instructions fournies. Le fabricant ne peut être tenu pour responsable des dommages et blessures liés à une mauvaise installation ou utilisation. Conservez toujours cette notice avec votre appareil pour vous y référer ultérieurement.

Sécurité des enfants et des personnes vulnérables

 **Avertissement** Risque d'asphyxie, de blessure ou d'invalidité permanente.

- Cet appareil peut être utilisé par des enfants de plus de 8 ans, ainsi que des personnes dont les capacités physiques, sensorielles et mentales sont réduites ou dont les connaissances et l'expérience sont insuffisantes, à condition d'être surveillés par une personne responsable de leur sécurité.
- Ne laissez pas les enfants jouer avec l'appareil.
- Ne laissez pas les emballages à la portée des enfants.
- Tenez les enfants et les animaux éloignés de l'appareil lorsqu'il est en cours de fonctionnement ou lorsqu'il refroidit. Les parties accessibles sont chaudes.
- Si l'appareil est équipé d'un dispositif de sécurité enfants, nous vous recommandons de l'activer.
- Les enfants ne doivent pas nettoyer ni entreprendre une opération de maintenance sur l'appareil sans surveillance.

- L'appareil et son cordon d'alimentation doivent être conservés hors de portée des enfants âgés de moins de 8 ans.

Sécurité générale

- Cet appareil est conçu uniquement pour un usage domestique et des situations telles que :
 - dans des cuisines réservées aux employés dans des magasins, bureaux et autres lieux de travail ;
 - dans des bâtiments de ferme ;
 - par les clients, dans des hôtels et autres lieux de séjour ;
 - en chambre d'hôtes.
- L'intérieur de l'appareil devient chaud lorsqu'il est en fonctionnement. Ne touchez pas les éléments chauffants se trouvant dans l'appareil. Utilisez toujours des gants de cuisine pour retirer ou enfourner des accessoires ou des plats allant au four.
- N'utilisez pas de nettoyeur vapeur pour nettoyer l'appareil.
- Avant toute opération de maintenance, déconnectez l'alimentation électrique.
- Si la porte ou les joints de la porte sont endommagés, vous ne devez pas utiliser l'appareil tant qu'il n'a pas été réparé par un professionnel qualifié.
- Les appareils ne doivent pas être utilisés avec une minuterie ni un système de commande à distance indépendant.
- Toute opération de maintenance ou de réparation nécessitant le retrait de l'un des caches assurant la protection contre les micro-ondes ne doit être confiée qu'à un professionnel qualifié.
- Ne faites pas chauffer de liquides ni d'autres aliments dans des récipients hermétiquement fermés. Ils pourraient exploser.
- N'utilisez que des ustensiles adaptés à une utilisation dans un four à micro-ondes.

- Lorsque vous faites chauffer des aliments dans des récipients en plastique ou en papier, surveillez toujours l'appareil car ces matières peuvent s'enflammer.
- Cet appareil est uniquement destiné à chauffer des aliments et des boissons. L'utiliser pour sécher des aliments ou des vêtements, ou pour faire chauffer des compresses chauffantes, des chaussons, des éponges, des tissus humides ou autres pourrait provoquer des blessures ou un incendie.
- En présence de fumée, éteignez ou débranchez l'appareil et laissez la porte fermée pour étouffer les flammes.
- Si vous chauffez des boissons au micro-ondes, celles-ci peuvent entrer en ébullition après être sorties de l'appareil. Soyez prudent lorsque vous manipulez le récipient.
- Mélangez ou remuez le contenu des biberons et des petits pots pour bébés, puis vérifiez la température avant de nourrir votre enfant afin d'éviter les brûlures.
- Les œufs dans leur coquille et les œufs durs entiers ne doivent pas être chauffés dans l'appareil car ils pourraient exploser, même après la fin de la cuisson.
- Nettoyez régulièrement l'appareil et retirez-en les résidus alimentaires.
- Si vous ne nettoyez pas régulièrement l'appareil, sa surface peut se détériorer, ce qui pourrait réduire sa durée de vie et provoquer des situations dangereuses.
- La température des surfaces accessibles peut être élevée pendant le fonctionnement de l'appareil.
- Le four à micro-ondes ne doit pas être encastré, à moins qu'il n'ait été spécifiquement testé à cet effet.
- La surface arrière de l'appareil doit être positionnée contre un mur.
- Faites attention aux dimensions minimales du meuble (le cas échéant). Reportez-vous au chapitre « Installation ».

- L'appareil doit être mis en marche avec la porte décorative du meuble ouverte (si présente).
- N'utilisez pas de produits abrasifs ni de racloirs pointus en métal pour nettoyer la porte en verre car ils peuvent rayer sa surface, ce qui peut briser le verre.
- Si le câble d'alimentation est endommagé, il ne doit être remplacé que par un professionnel qualifié afin d'éviter tout danger.



Instructions de sécurité

Installation



Avertissement L'appareil doit être installé uniquement par un professionnel qualifié.

- Retirez l'intégralité de l'emballage.
- N'installez pas et ne branchez pas un appareil endommagé.
- Suivez scrupuleusement les instructions d'installation fournies avec l'appareil.
- L'appareil est lourd, prenez toujours des précautions lorsque vous le déplacez. Portez toujours des gants de sécurité.
- Ne tirez jamais l'appareil par la poignée.
- Respectez l'espacement minimal requis par rapport aux autres appareils.
- Vérifiez que l'appareil est installé sous et à proximité de structures sûres.
- Les côtés de l'appareil doivent rester à côté d'appareils ou d'éléments ayant la même hauteur.

Branchement électrique



Avertissement Risque d'incendie ou d'électrocution.

- L'ensemble des branchements électriques doit être effectué par un technicien qualifié.
- L'appareil doit être relié à la terre.
- Vérifiez que les données électriques figurant sur la plaque signalétique correspondent à celles de votre réseau. Si ce n'est pas le cas, contactez un électricien.

- Si l'appareil est branché à la prise murale en utilisant une rallonge électrique, assurez-vous qu'elle est reliée à la terre.
- Veillez à ne pas endommager la fiche secteur ni le câble d'alimentation. Contactez le service après-vente ou un électricien pour remplacer le câble d'alimentation s'il est endommagé.
- Ne tirez jamais sur le câble d'alimentation pour débrancher l'appareil. Tirez toujours sur la fiche.

Utilisation



Avertissement Risque de blessures, de brûlures, d'électrocution ou d'explosion.

- Utilisez cet appareil dans un environnement domestique.
- Ne modifiez pas les caractéristiques de cet appareil.
- Assurez-vous que les orifices de ventilation ne sont pas bouchés.
- Ne laissez jamais l'appareil sans surveillance pendant son fonctionnement.
- N'exercez jamais de pression sur la porte ouverte.
- N'utilisez jamais l'appareil comme plan de travail, ni la cavité comme un espace de rangement.

Entretien et nettoyage



Avertissement Risque de blessure corporelle, d'incendie ou de dommage matériel à l'appareil.

- Avant toute opération d'entretien, éteignez l'appareil et débranchez la fiche de la prise secteur.
- Nettoyez régulièrement l'appareil afin de maintenir le revêtement en bon état.
- Ne laissez pas les résidus alimentaires ou de produits nettoyants s'accumuler sur les joints de la porte.
- Des graisses ou de la nourriture restant dans l'appareil peuvent provoquer un incendie.
- Nettoyez l'appareil avec un chiffon doux humide. Utilisez uniquement des produits de lavage neutres. N'utilisez pas de produits abra-

sifs, de tampons à récurer, de solvants ni d'objets métalliques.

- Si vous utilisez un spray pour four, suivez les consignes de sécurité figurant sur l'emballage.

Mise au rebut

 **Avertissement** Risque de blessure ou d'asphyxie.

- Débranchez l'appareil de l'alimentation électrique.
- Coupez le câble d'alimentation et mettez-le au rebut.

Description de l'appareil

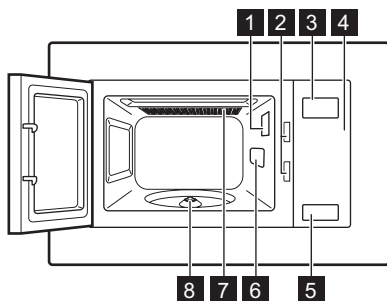

- 1 Éclairage
- 2 Système d'interverrouillage de sécurité
- 3 Affichage
- 4 Bandeau de commande
- 5 Bouton d'ouverture de la porte
- 6 Couvercle de guide d'ondes
- 7 Gril
- 8 Axe du plateau tournant

Accessoires

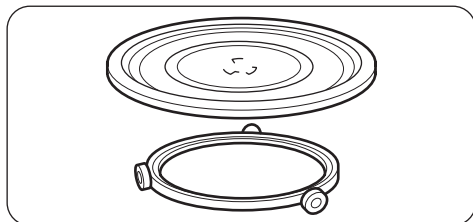

Ensemble du plateau tournant

Plateau de cuisson en verre et support à roulettes.

 Utilisez toujours l'ensemble du plateau tournant pour cuire des aliments dans l'appareil.

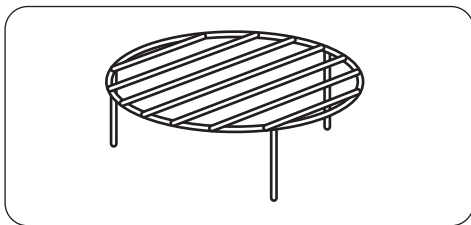

Grille

Pour griller des aliments et utiliser la cuisson combinée.

Avant la première utilisation

⚠ Avertissement Reportez-vous aux chapitres concernant la sécurité.

Premier nettoyage

- Retirez tous les accessoires de l'appareil.
- Nettoyez l'appareil avant de l'utiliser pour la première fois.



Important Reportez-vous au chapitre « Entretien et nettoyage ».

Réglage de l'heure

i Lorsque vous branchez l'appareil à une source d'alimentation électrique ou après une coupure de courant, **0:00** s'affiche et un signal sonore retentit.

i Vous pouvez sélectionner le format 24 heures pour l'horloge.

Si l'horloge n'est pas réglée, elle ne fonctionne pas lorsque vous utilisez l'appareil.

1. Appuyez sur la touche .
2. Tournez la manette de réglage pour entrer le nombre d'heures.
3. Appuyez sur  pour confirmer.
4. Tournez la manette de réglage pour entrer le nombre de minutes.
5. Appuyez sur  pour confirmer.

Bandeau de commande

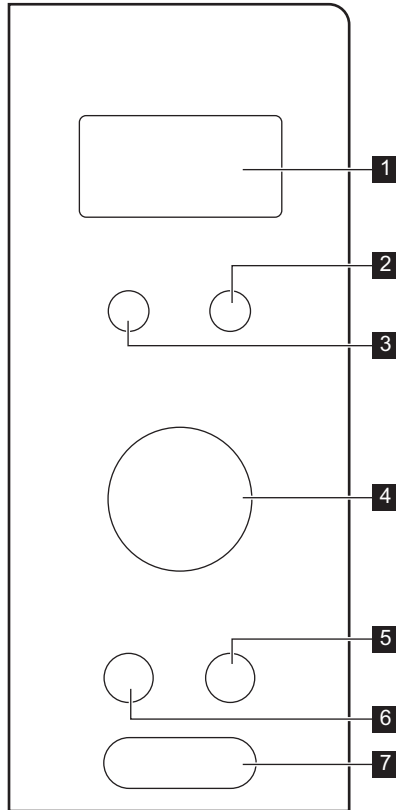

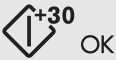

	Symbole	Fonction	Description
1	—	Affichage	Affiche les réglages et l'heure.
2		Touche décongélation	Pour décongeler des aliments selon le poids ou la durée.
3		Touche de fonctions	Pour sélectionner la fonction.
4	—	Manette de réglage	Pour régler le temps de cuisson, le poids des aliments, ou pour activer les programmes de cuisson automatique.
5		Touche Arrêter/Annuler	Pour éteindre l'appareil ou supprimer les réglages de cuisson.
6		Touche Horloge / Minuteur	Pour régler l'horloge.

	Symbole	Fonction	Description
7		Touche Départ / +30 s	Pour mettre l'appareil en marche ou augmenter le temps de cuisson de 30 secondes à pleine puissance.

Utilisation quotidienne

 **Avertissement** Reportez-vous aux chapitres concernant la sécurité.

Activation et désactivation de l'appareil

1. Appuyez sur la touche du programme souhaité pour l'activer.
2. Appuyez à plusieurs reprises sur la touche ou tournez la manette de réglage pour sélectionner la fonction souhaitée.
3. Appuyez sur  pour confirmer.
4. Tournez la manette de réglage pour sélectionner la durée souhaitée.
5. Appuyez sur  pour confirmer et allumer l'appareil.
6. Pour éteindre l'appareil, vous pouvez :
 - attendre qu'il s'éteigne automatiquement une fois la durée écoulée.
 - ouvrir la porte. L'appareil s'arrête automatiquement. Refermez la porte pour poursuivre la cuisson. Choisissez cette option si vous souhaitez simplement surveiller la cuisson des aliments.
 - appuyer sur .

 **Attention** Ne faites pas fonctionner l'appareil à vide.

Informations générales sur le fonctionnement de l'appareil

Généralités :

- Après avoir éteint l'appareil, laissez reposer les aliments pendant quelques minutes.
- Retirez les emballages en aluminium, les récipients en métal, etc. avant de préparer les aliments.

Cuisson :

- Si possible, cuisinez les aliments en les couvrant avec un ustensile d'une matière adaptée à l'utilisation au micro-ondes. Ne cuisinez les

aliments sans les couvrir que si vous souhaitez conserver leur croustillant.

- Ne cuisez pas trop les plats en réglant une puissance ou une durée trop élevées. Les aliments peuvent se dessécher, brûler ou prendre feu.
- N'utilisez pas l'appareil pour cuisiner des œufs ou des escargots dans leur coquille car ils peuvent exploser. Pour les œufs sur le plat, percez d'abord les jaunes.
- Piquez plusieurs fois les aliments couverts d'une « peau », comme les pommes de terre, les tomates ou les saucisses, avec une fourchette avant de les cuire afin qu'ils n'exploient pas.
- Pour les aliments congelés ou les plats surgelés, réglez un temps de cuisson plus long.
- Les plats contenant de la sauce doivent être remués de temps en temps.
- Les légumes fermes tels que les carottes, les petits pois ou le chou-fleur doivent être cuits dans l'eau.
- Retournez les grosses pièces à la moitié du temps de cuisson.
- Si possible, coupez les légumes en morceaux de même taille.
- Utilisez des plats larges et à fond plat.
- N'utilisez pas d'ustensile de cuisine en porcelaine, en céramique ou en faïence avec de petits trous, par exemple sur les poignées ou dans le fond. L'humidité s'infiltrerait dans les trous et peut causer un craquement de l'ustensile de cuisine lorsqu'il chauffe.
- Le plateau de cuisson en verre permet de chauffer des aliments ou des liquides. Il est nécessaire au fonctionnement du four à micro-ondes.

Décongélation de viande, volaille, poisson :

- Posez l'aliment surgelé sans emballage sur une petite assiette retournée, puis placez un récipient dessous pour recueillir l'eau de décongélation.
- Retournez les aliments à la moitié du temps de décongélation. Si possible, séparez puis retirez les morceaux ayant commencé à décongeler.

Décongélation de beurre, de morceaux de gâteau, de fromage :

- Ne décongelez pas ces aliments entièrement dans l'appareil mais laissez-les décongeler à température ambiante. Cela vous assure un résultat plus homogène. Retirez tout emballage en métal ou en aluminium avant la décongélation.

Décongélation de fruits et légumes :

- Ne décongelez pas entièrement dans l'appareil les fruits et légumes devant être préparés crus. Laissez-les décongeler à température ambiante.
- Vous pouvez utiliser une puissance de micro-ondes plus élevée pour cuire les fruits et légumes sans les décongeler.

Plats préparés :

- Vous pouvez cuire des plats préparés dans l'appareil, uniquement si leur emballage est adapté à une utilisation dans un four à micro-ondes.
- Vous devez suivre les instructions imprimées sur l'emballage (par exemple « Retirez le couvercle en métal et percez le film plastique »).

Ustensiles de cuisine et matériaux compatibles

Ustensile de cuisine/matériaux	Micro-ondes			Gril
	Décongélation	Réchauffage	Cuisson	
Verre et porcelaine allant au four (ne contenant aucun composant métallique, par exemple le Pyrex, le verre résistant à la chaleur)	X	X	X	X
Verre et porcelaine n'allant pas au four ¹⁾	X	--	--	--
Verre et vitrocéramique composés d'un matériau allant au four/résistant au gel (par exemple l'Arcoflam), grille	X	X	X	X
Céramique ²⁾ , faïence ²⁾	X	X	X	--
Plastique résistant à une chaleur de 200 °C ³⁾	X	X	X	--
Carton, papier	X	--	--	--
Film étirable	X	--	--	--
Sachet de cuisson avec fermeture de sûreté pour micro-ondes ³⁾	X	X	X	--
Plats à rôtis composés de métal, par exemple en émail ou en fonte	--	--	--	X
Moules, laqués noirs ou revêtement en silicone ³⁾	--	--	--	X
Plateau de cuisson	--	--	--	X
Ustensiles de cuisine pour dorer, par exemple plat « Crisp » ou plateau « Crunch »	--	X	X	--

Ustensile de cuisine/matériaux	Micro-ondes			Gril
	Décongélation	Réchauffage	Cuisson	
Plats préparés et emballés ³⁾	X	X	X	X

1) Sans placage/décoration en argent, or, platine ou métal

2) Sans composants en quartz ou en métal ou avec un revêtement contenant du métal

3) Vous devez suivre les instructions du fabricant concernant les températures maximales.

X compatible

-- non compatible



Tableau des réglages de puissance

Appuyez sur la touche de fonction	Réglage de la puissance	Pourcentage de puissance approximatif
1 fois	P100	100 %
2 fois	P 80	80 %
3 fois	P 50	50 %
4 fois	P 30	30 %
5 fois	P 10	10 %

Autres fonctions

Appuyez sur la touche de fonction	Réglage de la puissance	Mode de fonctionnement
6 fois	G - 1	Gril complet
Cuisson combinée		
7 fois	C - 1	Micro-ondes 55 %, gril 45 %
8 fois	C - 2	Micro-ondes 36 %, gril 64 %

Démarrage rapide



- Appuyez sur  pour que l'appareil fonctionne à pleine puissance pendant 30 secondes. Le temps de cuisson augmente de 30 secondes à chaque fois que vous appuyez sur la touche. Le temps de cuisson maximal est de 95 minutes.
- En mode Veille, tournez la manette de réglage vers la gauche pour régler le temps de cuisson, puis appuyez sur  pour démarrer l'appareil à pleine puissance de micro-ondes.

Décongélation

Vous pouvez choisir 2 modes de décongélation :

- Décongélation selon le poids
- Décongélation selon la durée

Décongélation selon le poids et la durée

- Appuyez une fois sur  pour sélectionner la décongélation selon le poids, ou deux fois pour sélectionner la décongélation selon la durée.
- Tournez la manette de réglage pour sélectionner le poids ou la durée souhaité.
- Appuyez sur  pour confirmer et démarrer l'appareil.

i Pour la décongélation selon le poids, la durée est automatiquement réglée. La décongélation selon le poids ne doit pas être utilisée avec des aliments décongelés depuis plus de 20 min. ni des plats préparés surgelés.

i Pour activer la décongélation par le poids, vous devez introduire entre 100 g et 2000 g d'aliments dans l'appareil.



i Pour décongeler moins de 200 g d'aliments, placez-les sur le bord du plateau tournant.

Cuisson

Les aliments peuvent être cuits en 2 étapes maximum. Si l'une de ces étapes est la décongélation, vous devez la définir en tant que première étape.



Cuisson en plusieurs étapes :

1. Appuyez sur  et sélectionnez le mode de décongélation.
2. Tournez la manette de réglage pour sélectionner la durée de décongélation ou le poids des aliments.

3. Appuyez sur  pour confirmer.
4. Tournez la manette de réglage pour sélectionner la puissance souhaitée.
5. Appuyez sur  pour confirmer.
6. Tournez la manette de réglage pour entrer la durée.
7. Appuyez sur  pour confirmer et démarrer l'appareil.

À la fin de chaque étape, un signal sonore retentit.

Gril ou cuisson combinée

1. Appuyez sur la touche de fonction.
2. Tournez la manette de réglage pour sélectionner la fonction souhaitée.
3. Appuyez sur  pour confirmer.
4. Tournez la manette de réglage pour entrer la durée.
5. Appuyez sur  pour confirmer et démarrer l'appareil.



Programmes automatiques

! **Avertissement** Reportez-vous aux chapitres concernant la sécurité.

Cuisson Automatique

Vous pouvez utiliser la fonction Cuisson Automatique pour cuire des aliments facilement.

1. En mode veille, tournez la manette de réglage vers la droite pour choisir le menu souhaité.

2. Appuyez sur  pour confirmer.
3. Tournez la manette de réglage pour sélectionner le poids du menu.
4. Appuyez sur  pour confirmer et démarrer l'appareil.

Menu	Poids
A - 1 Pizza	200 g 400 g
A - 2 Pommes de terre	200 g 400 g 600 g
A - 3 Viande	250 g 350 g 450 g

Menu	Poids
A - 4 Poisson	250 g 350 g 450 g
A - 5 Légumes	200 g 300 g 400 g
A - 6 Boissons	1 tasse (120 ml) 2 tasses (240 ml) 3 tasses (360 ml)
A - 7 Pâtes	50 g (ajoutez 450 ml d'eau) 100 g (ajoutez 800 ml d'eau)
A - 8 Pop-corn	50 g 100 g
A - 9 Poulet	400 g 800 g 1 200 g
A - 10 Réchauffer	200 g 400 g 600 g

Utilisation des accessoires

 **Avertissement** Reportez-vous aux chapitres concernant la sécurité.

Installation de l'ensemble du plateau tournant

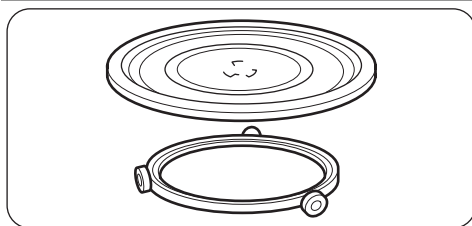

1. Placez le support à roulettes autour de l'axe du plateau tournant.
2. Posez le plateau de cuisson en verre sur le support à roulettes

Installation de la grille

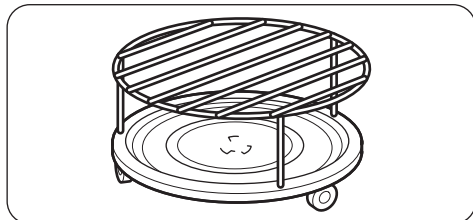

Placez la grille sur le plateau tournant.

⚠ Attention Ne cuisez pas les aliments sans l'ensemble du plateau tournant. N'utilisez que l'ensemble du plateau tournant fourni avec l'appareil.

i Ne cuisez jamais les aliments directement sur le plateau de cuisson en verre.

Fonctions supplémentaires

Sécurité enfants

La fonction Sécurité enfants permet d'éviter une utilisation involontaire de l'appareil.

Pour activer ou désactiver la sécurité enfants, maintenez la touche  enfoncée pendant 3 secondes jusqu'à ce qu'un signal sonore retentisse.

Lorsque la Sécurité enfants est activée, l'heure actuelle s'affiche.

Minuteur

1. Appuyez deux fois sur .

2. Tournez la manette de réglage pour entrer la durée.

3. Appuyez sur  pour confirmer.

Il est possible de sélectionner jusqu'à 95 minutes.

i Lorsque la durée programmée s'est écoulée, un signal sonore retentit.

i Le minuteur continue à fonctionner lorsque vous ouvrez la porte ou que l'appareil est en pause. Appuyez sur  pour annuler.

Conseils utiles

Conseils pour le micro-ondes

Problème	Solution
Vous ne trouvez pas les détails pour la quantité de nourriture préparée.	Recherchez un aliment similaire. Diminuez ou rallongez le temps de cuisson selon la règle suivante : Double quantité = presque le double de temps Moitié de la quantité = moitié du temps
La nourriture a trop séché.	Réduisez le temps de cuisson ou sélectionnez une puissance de micro-ondes plus basse.
La nourriture n'est pas décongelée, chaude ou cuite à la fin du temps défini.	Rallongez le temps de cuisson ou sélectionnez une puissance plus élevée. Veuillez noter que les plats de grande taille ont besoin de plus de temps.

Problème	Solution
Une fois la durée de cuisson écoulée, les aliments sont trop cuits sur les bords mais ne sont pas prêts au centre.	La prochaine fois, diminuez la puissance et allongez le temps. Remuez les liquides à la moitié du temps, par exemple la soupe.

Pour de meilleurs résultats, cuisez le riz dans un récipient plat et large.

Décongélation

Décongelez toujours les rôtis avec le côté gras vers le bas.

Ne couvrez pas la viande pour la décongeler car elle risquerait de cuire.

Décongelez toujours la volaille entière poitrail vers le bas.

Cuisson

Sortez toujours la viande et la volaille froides du réfrigérateur au moins 30 minutes avant de les cuire.

Après la cuisson, laissez reposer la viande, la volaille ou les légumes en les couvrant.

Huilez ou beurrez légèrement le poisson.

Pour cuire des légumes, ajoutez 30 à 45 ml d'eau froide par tranche de 250 g. Coupez les

légumes frais en morceaux de même taille avant de les cuire. Faites chauffer tous les légumes en couvrant le récipient.

Gril

Pour griller des aliments peu épais au centre de la grille.

Retournez les aliments à la moitié du temps programmé et continuez à les faire griller.

Cuisson combinée

Utilisez la Cuisson combinée pour préserver le croquant de certains aliments.

À la moitié du temps de cuisson, retournez les aliments puis poursuivez la cuisson.

Il existe 2 modes de cuisson combinée. Chaque mode associe les fonctions micro-ondes et gril à différents moments et à des niveaux de puissance différents.

Entretien et nettoyage

 **Avertissement** Reportez-vous aux chapitres concernant la sécurité.

Remarques concernant le nettoyage :

- Nettoyez la façade de l'appareil à l'aide d'une éponge humide additionnée d'eau savonneuse.
- Utilisez un produit courant destiné au nettoyage des surfaces en métal.
- Nettoyez l'intérieur de l'appareil après chaque utilisation. Les salissures s'éliminent alors plus facilement et ne risquent pas de brûler.

- En cas de salissures importantes, nettoyez à l'aide de produits de nettoyage spécifiques.
- Nettoyez régulièrement tous les accessoires et laissez-les sécher. Utilisez un chiffon doux additionné d'eau chaude savonneuse.
- Pour ramollir les résidus alimentaires secs, faites bouillir un verre d'eau à pleine puissance de micro-ondes pendant 2 ou 3 minutes.
- Pour éliminer les odeurs, versez 2 cuillères à café de jus de citron dans un verre d'eau, puis faites bouillir ce mélange à pleine puissance de micro-ondes pendant 5 minutes.

En cas d'anomalie de fonctionnement

 **Avertissement** Reportez-vous aux chapitres concernant la sécurité.

Problème	Cause probable	Solution
L'appareil ne fonctionne pas.	L'appareil est éteint.	Allumez l'appareil.
L'appareil ne fonctionne pas.	L'appareil n'est pas branché.	Branchez l'appareil.
L'appareil ne fonctionne pas.	Le fusible dans la boîte à fusibles a disjoncté.	Vérifiez le fusible. Si le fusible disjoncte de manière répétée, faites appel à un électricien qualifié.
L'appareil ne fonctionne pas.	La porte n'est pas fermée correctement.	Assurez-vous que rien ne bloque la porte.
L'éclairage ne fonctionne pas.	L'éclairage est défectueux.	L'ampoule doit être remplacée.
Des étincelles jaillissent dans la cavité.	Vous avez placé des plats en métal ou ayant des éléments en métal dans l'appareil.	Retirez le plat de l'appareil.
Des étincelles jaillissent dans la cavité.	Des brochettes en métal ou du papier d'aluminium touchent les parois intérieures.	Assurez-vous que les brochettes et le papier d'aluminium ne touchent pas les parois intérieures.
L'ensemble du plateau tournant émet un grincement.	Il y a un objet ou de la salissure sous le plateau de cuisson en verre.	Nettoyez le dessous du plateau de cuisson en verre.
L'appareil s'arrête de fonctionner sans raison apparente.	Une anomalie de fonctionnement s'est produite.	Si cette situation se reproduit, contactez le service après-vente.

Si vous ne trouvez pas de solution au problème, veuillez contacter votre revendeur ou le service après-vente.

Les informations à fournir au service après-vente figurent sur la plaque signalétique.

Nous vous recommandons de noter ces informations ici :

Modèle (MOD.)

Référence du produit (PNC)

Numéro de série (S.N.)

Installation

 **Attention** Ne bouchez pas les aérations. Cela pourrait provoquer une surchauffe de l'appareil.

 **Attention** L'appareil ne doit pas être raccordé à l'aide d'un prolongateur, d'une prise multiple ou d'un raccordement multiple. Cela pourrait provoquer une surchauffe et un incendie.

- Cet appareil est uniquement destiné à être utilisé encastré.
- Veillez à ce qu'il n'y ait pas de paroi au fond de la niche d'encastrement, à l'arrière de l'appareil.
- Éloignez le plus possible l'appareil de la vapeur, de l'air chaud et des projections d'eau.
- Si vous devez transporter l'appareil par temps froid, ne l'allumez pas immédiatement après

l'installation. Laissez-le atteindre la température de la pièce et absorber la chaleur.

Installation électrique

⚠ Avertissement Le branchement électrique doit être confié à un électricien qualifié.

i Le fabricant ne pourra être tenu pour responsable si vous ne respectez pas les précautions de sécurité du chapitre « Consignes de sécurité ».

Cet appareil est fourni avec un câble d'alimentation et une fiche d'alimentation.

⚠ Attention La hauteur d'installation minimale est de 85 cm.

1. Vérifiez que les dimensions du meuble respectent les distances d'installation.

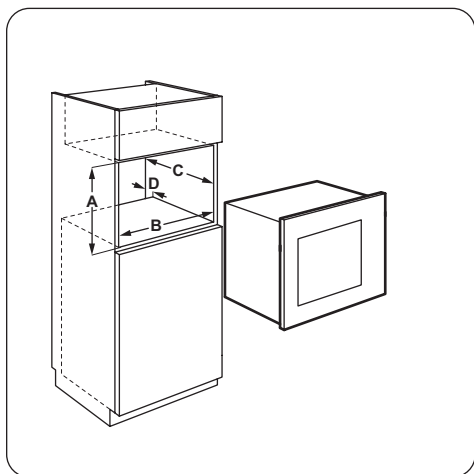

Distances d'installation

Dimensions	mm
A	380 + 2
B	560 + 8
C	500
D	18

2. Placez le gabarit dans le meuble et faites des repères pour l'emplacement des vis. Retirez le gabarit et vissez le support.

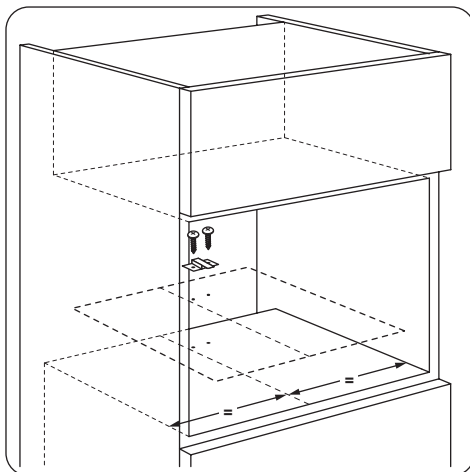

3. Installez l'appareil. Assurez-vous que le support bloque l'arrière de l'appareil.

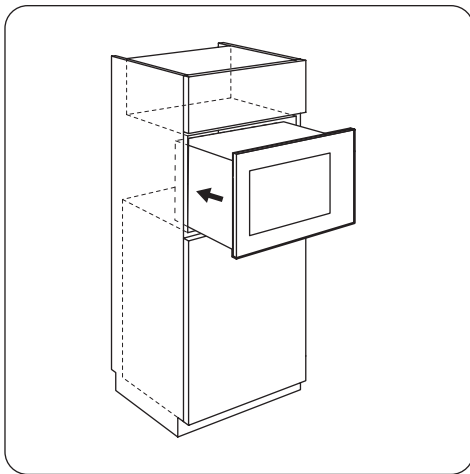

4. Ouvrez la porte et fixez l'appareil au meuble à l'aide d'une vis.

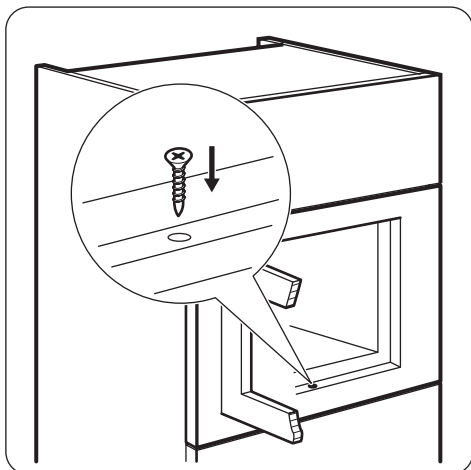

En matière de protection de l'environnement

Recyclez les matériaux portant le symbole ♻️. Déposez les emballages dans les conteneurs prévus à cet effet. Contribuez à la protection de l'environnement et à votre sécurité, recyclez vos produits électriques et électroniques. Ne jetez pas les appareils portant le symbole ⚡ avec les ordures ménagères. Emmenez un tel produit dans votre centre local de recyclage ou contactez vos services municipaux.



Matériau d'emballage

Les matériaux d'emballage sont conçus dans le respect de l'environnement et sont recyclables. Les pièces en plastique sont marquées d'abréviations internationales telles que PE, PS, etc. Jetez les emballages dans les conteneurs de la commune prévus à cet effet.

Inhalt

Sicherheitsinformationen _____	50	Verwendung des Zubehörs _____	61
Sicherheitshinweise _____	53	Zusatzfunktionen _____	62
Gerätebeschreibung _____	54	Praktische Tipps und Hinweise _____	62
Vor der ersten Inbetriebnahme _____	55	Reinigung und Pflege _____	63
Bedienfeld _____	56	Fehlersuche _____	63
Täglicher Gebrauch _____	57	Montage _____	64
Automatikprogramme _____	60	Umwelttipps _____	66

Änderungen vorbehalten.

Sicherheitsinformationen

Lesen Sie vor der Montage und Verwendung des Geräts sorgfältig die mitgelieferte Anleitung. Der Hersteller haftet nicht für Verletzungen oder Schäden, die durch eine fehlerhafte Montage entstehen. Bewahren Sie die Anleitung zum Nachschlagen auf.

Sicherheit von Kindern und schutzbedürftigen Personen

⚠ Warnung! Es besteht Erstickungsgefahr, das Risiko von Verletzungen oder permanenten Behinderungen.

- Dieses Gerät kann dann von Kindern ab 8 Jahren, von Personen mit eingeschränkten körperlichen, sensorischen oder geistigen Fähigkeiten sowie von Personen ohne bisherige Erfahrung im Umgang mit solchen Geräten bedient werden, wenn sie dabei von einer Person, die für ihre Sicherheit verantwortlich ist, beaufsichtigt werden.
- Kinder dürfen nicht mit dem Gerät spielen.
- Halten Sie das Verpackungsmaterial von Kindern fern.
- Halten Sie Kinder und Haustiere vom Gerät fern, wenn es in Betrieb oder in der Abkühlphase ist. Berührbare Teile sind heiss.
- Falls Ihr Gerät mit einer Kindersicherung ausgestattet ist, empfehlen wir, diese einzuschalten.
- Reinigung und Wartung des Geräts darf nicht von Kindern ohne Aufsicht erfolgen.
- Halten Sie Kinder unter 8 Jahren vom Gerät und dem Netzkabel fern.

Allgemeine Sicherheit

- Dieses Gerät ist für die Verwendung im Haushalt und ähnliche Zwecke vorgesehen, wie z. B.:
 - Personalküchenbereiche in Geschäften, Büros und anderen Arbeitsumfeldern
 - Bauernhöfe
 - Für Gäste in Hotels, Motels und anderen Wohnumgebungen
 - Pensionen und vergleichbaren Unterbringungsmöglichkeiten.
- Der Geräteinnenraum wird während des Betriebs heiß. Berühren Sie nicht die Heizelemente im Geräteinnern. Verwenden Sie zum Anfassen des Zubehörs und der Töpfe wärmeisolierende Handschuhe.
- Benutzen Sie zum Reinigen des Geräts keinen Dampfreiniger.
- Trennen Sie vor Wartungsarbeiten das Gerät von der Stromversorgung.
- Sind die Tür oder die Türdichtungen beschädigt, darf das Gerät erst nach der Reparatur durch autorisiertes Fachpersonal in Betrieb genommen werden.
- Die Geräte dürfen keinesfalls durch eine externe Zeitschaltuhr oder ein separates Fernbedienungssystem bedient werden.
- Die Wartungs- oder Reparaturarbeiten, bei denen die Abdeckung, die vor der Strahlungsenergie der Mikrowellen schützt, entfernt werden muss, dürfen nur von Fachpersonal durchgeführt werden.
- Erwärmen Sie keine Flüssigkeiten oder andere Lebensmittel in geschlossenen Behältern. Sie könnten explodieren.
- Verwenden Sie nur mikrowellengeeignete Kochutensilien.
- Wenn Sie Lebensmittel in Behältern aus Kunststoff oder Papier erwärmen, beobachten Sie das Gerät aufmerksam, da die Möglichkeit einer Entflammung besteht.
- Das Gerät ist zum Erwärmen von Speisen und Getränken vorgesehen. Das Trocknen von Kleidungsstücken und das Erwärmen von Wärmekissen, Hausschuhen, Schwämmen, feuchten Tüchern o.Ä.

ist gefährlich, da es zu Verletzungen, Entflammungen oder Bränden führen kann.

- Wenn Rauch aus dem Gerät austritt, schalten Sie das Gerät aus oder trennen Sie es vom Stromnetz, und halten Sie die Tür geschlossen, um Flammenbildung zu vermeiden bzw. bereits bestehende Flammen zu ersticken.
- Das Erwärmen von Getränken in der Mikrowelle kann zu einem verzögerten Überkochen führen. Seien Sie bei der Handhabung des Behälters vorsichtig.
- Der Inhalt von Milchfläschchen und Gläsern mit Babynahrung muss vor dem Verzehr umgerührt oder geschüttelt und die Temperatur geprüft werden, um Verbrennungen zu vermeiden.
- Eier in der Schale und ganze hartgekochte Eier dürfen in dem Gerät nicht erwärmt werden, da sie auch nach Abschluss der Erwärmung explodieren können.
- Das Gerät muss regelmäßig gereinigt und Lebensmittelablagerungen entfernt werden.
- Wird das Gerät nicht regelmäßig gereinigt, können die Oberflächen beschädigt werden; dies kann sich nachteilig auf die Lebensdauer des Geräts auswirken und zu gefährlichen Situationen führen.
- Die Oberflächen des Geräts können während des Betriebs sehr heiß werden.
- Die Mikrowelle darf nicht in einem Einbauküchenschrank installiert werden, es sei denn, sie wurde in einem Einbauschränk getestet.
- Die Geräterückseite muss gegen die Wand gestellt werden.
- Achten Sie auf die Mindestabmessungen des Einbauschranks (falls vorhanden). Siehe hierzu Kapitel „Montage“.
- Das Gerät muss mit geöffneter Dekortür betrieben werden (falls vorhanden).

- Benutzen Sie keine Scheuermittel oder Metallschwämmchen zum Reinigen der Ofenglastür; sie können die Glasfläche verkratzen und zum Zersplittern der Scheibe führen.
- Wenn das Netzkabel beschädigt ist, muss es vom Hersteller, seinem Kundenservice oder einer gleichermaßen qualifizierten Person ausgetauscht werden, um Gefahrenquellen zu vermeiden.



Sicherheitshinweise

Montage



Warnung! Nur eine qualifizierte Fachkraft darf den Elektroanschluss des Geräts vornehmen.

- Entfernen Sie das Verpackungsmaterial.
- Stellen Sie ein beschädigtes Gerät nicht auf und benutzen Sie es nicht.
- Halten Sie sich an die mitgelieferte Montageanleitung.
- Seien Sie beim Umsetzen des Geräts vorsichtig, denn es ist schwer. Tragen Sie stets Sicherheitshandschuhe.
- Ziehen Sie das Gerät nicht am Türgriff.
- Die Mindestabstände zu anderen Geräten und Küchenmöbeln sind einzuhalten.
- Stellen Sie sicher, dass das Gerät unterhalb von bzw. zwischen sicheren Konstruktionen montiert wird.
- Die Seiten des Geräts dürfen nur an Geräte oder Einheiten in gleicher Höhe angrenzen.

Elektrischer Anschluss



Warnung! Brand- und Stromschlaggefahr.

- Alle elektrischen Anschlüsse sind von einem geprüften Elektriker vorzunehmen.
- Das Gerät muss geerdet sein.
- Stellen Sie sicher, dass die elektrischen Daten auf dem Typenschild den Daten Ihrer Stromversorgung entsprechen. Wenden Sie sich andernfalls an eine Elektrofachkraft.
- Wird das Gerät über ein Verlängerungskabel an der Steckdose angeschlossen, stellen Sie sicher, dass das Kabel geerdet ist.

- Achten Sie darauf, Netzstecker und Netzkabel nicht zu beschädigen. Wenden Sie sich zum Austausch des beschädigten Netzkabels an den Kundendienst oder einen Elektriker.
- Ziehen Sie nicht am Netzkabel, um das Gerät von der Spannungsversorgung zu trennen. Ziehen Sie dazu immer direkt am Netzstecker.

Gebrauch



Warnung! Es besteht Verletzungs-, Verbrennungs-, Stromschlag- oder Explosionsgefahr.

- Das Gerät ist für die Verwendung im Haushalt vorgesehen.
- Nehmen Sie keine technischen Änderungen am Gerät vor.
- Die Lüftungsöffnungen dürfen nicht abgedeckt werden.
- Lassen Sie das Gerät bei Betrieb nicht unbeaufsichtigt.
- Üben Sie keinen Druck auf die geöffnete Gerätetür aus.
- Verwenden Sie das Gerät nicht als Arbeitsfläche und den Garraum nicht zur Aufbewahrung.

Reinigung und Pflege



Warnung! Es besteht die Gefahr von Verletzungen, Bränden und Geräteausfall.

- Schalten Sie das Gerät immer aus und ziehen Sie den Netzstecker aus der Steckdose, bevor Reinigungsarbeiten durchgeführt werden.
- Reinigen Sie das Gerät regelmäßig, um eine Abnutzung des Oberflächenmaterials zu verhindern.

- Es dürfen sich keine Lebensmittelspritzer oder Reste von Reinigungsmitteln auf den Türdichtflächen befinden.
- Fett- oder Speisereste im Gerät können einen Brand verursachen.
- Reinigen Sie das Gerät mit einem weichen, feuchten Tuch. Verwenden Sie ausschließlich Neutralreiniger. Benutzen Sie keine Scheuermittel, scheuernde Reinigungsschwämmchen, Lösungsmittel oder Metallgegenstände.
- Falls Sie ein Backofenspray verwenden, befolgen Sie bitte unbedingt die Anweisungen auf der Verpackung.

Entsorgung



Warnung! Verletzungs- und Erstickenungsgefahr.

- Trennen Sie das Gerät von der Stromversorgung.
- Schneiden Sie das Netzkabel ab, und entsorgen Sie es.

Gerätebeschreibung

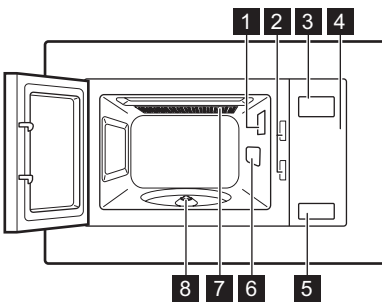

- 1 Lampe
- 2 Sicherheitsverriegelungssystem
- 3 Display
- 4 Bedienfeld
- 5 Türtaste
- 6 Mikrowellenabdeckung
- 7 Grillelement
- 8 Drehspindel

Zubehör

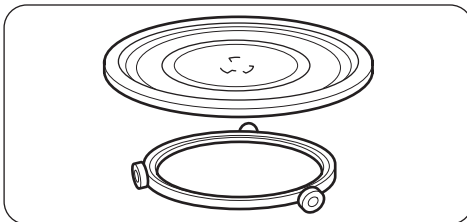

Drehteller-Set

Glasteller und Rollenführung

- i** Beim Zubereiten von Speisen verwenden Sie stets das Drehteller-Set.

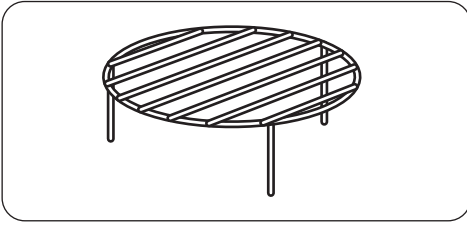

Grillrost

Zum Grillen und Garen im Kombi-Modus.

Vor der ersten Inbetriebnahme

! **Warnung!** Siehe Sicherheitshinweise.

Erste Reinigung

- Entfernen Sie alle Teile aus dem Gerät.
- Reinigen Sie das Gerät vor dem ersten Gebrauch.



Wichtig! Siehe Kapitel „Reinigung und Pflege“.

Einstellen der Uhrzeit

i Nach dem elektrischen Anschluss des Geräts oder nach einem Stromausfall zeigt das Display **0:00** an und es ertönt ein akustisches Signal.

i Sie können die Uhrzeit im 24-Stunden-Format einstellen.

Wird die Uhrzeit nicht eingestellt, wird sie nicht angezeigt, wenn das Gerät ausgeschaltet ist.

1. Drücken Sie .
2. Drehen Sie den Einstellknopf, um die Stunden einzustellen.
3. Mit  bestätigen.
4. Drehen Sie den Einstellknopf, um die Minuten einzustellen.
5. Mit  bestätigen.

Bedienfeld

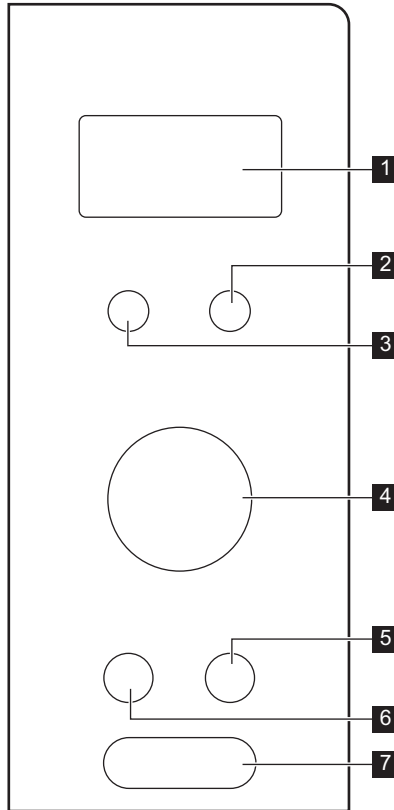



	Symbol	Funktion	Beschreibung
1	—	Display	Anzeige der Einstellungen und der aktuellen Uhrzeit.
2		Taste „Auftauen“	Auftauen von Lebensmitteln nach Gewicht oder Zeit.
3		Funktionstaste	Auswahl der Funktion.
4	—	Einstellknopf	Einstellen der Gardauer, des Gewichts oder Einschalten der automatischen Garprogramme.
5		Taste Stopp/Löschen	Ausschalten des Geräts oder Löschen der Gareinstellungen.
6		Taste Uhr/Küchenuhr	Einstellen der Uhr.

	Symbol	Funktion	Beschreibung
7		Taste Start / +30 Sek.	Einschalten des Geräts oder Verlängerung der Gardauer um 30 Sekunden bei voller Leistung.

Täglicher Gebrauch

 **Warnung!** Siehe Sicherheitshinweise.

Ein- und Ausschalten des Geräts

1. Drücken Sie die Taste mit der Funktion, die Sie einstellen möchten.
2. Wählen Sie die gewünschte Funktion entweder durch wiederholtes Drücken der Taste oder durch Drehen des Einstellknopfes aus.
3. Mit ⁺³⁰ bestätigen.
4. Drehen Sie den Einstellknopf, um die gewünschte Gardauer einzustellen.
5. Drücken Sie ⁺³⁰, um Ihre Auswahl zu bestätigen und das Gerät einzuschalten.
6. Sie können das Gerät wie folgt ausschalten:
 - warten Sie, bis das Gerät nach Ablauf der eingestellten Gardauer automatisch ausgeschaltet wird;
 - durch Öffnen der Tür. In diesem Fall wird das Gerät automatisch ausgeschaltet. Schließen Sie die Tür zum Weitergaren. Verwenden Sie diese Option, um den Garfortschritt der Speise zu überprüfen.
 - Drücken Sie .

 **Vorsicht!** Nehmen Sie das Gerät nicht in Betrieb, wenn sich keine Speisen in ihm befinden.

Allgemeine Informationen zum Gebrauch des Gerätes

Allgemeines:

- Lassen Sie die fertige Speise nach dem Ausschalten des Geräts einige Minuten stehen.
- Vor der Zubereitung Aluminiumverpackungen, Metallbehälter etc. von den Lebensmitteln entfernen.

Garen:

- Lebensmittel nach Möglichkeit mit einem mikrowellengeeigneten Material abdecken. Lebensmittel nur dann ohne Abdeckung garen, wenn eine Kruste gewünscht ist.
- Übergaren Sie die Speisen nicht, indem Sie die Leistung zu hoch und die Zeit zu lang einstellen. Die Lebensmittel können austrocknen, verbrennen oder an manchen Stellen Feuer fangen.
- Das Gerät eignet sich nicht zum Kochen von Eiern in der Schale oder zum Zubereiten von Schnecken im Schneckenhaus, da diese platzen können. Beim Zubereiten von Spiegeleiern zuerst den Dotter anstechen.
- Stechen Sie Lebensmittel mit „Haut“ oder „Schale“, wie Kartoffeln, Tomaten oder Würstchen, vor dem Garen mit einer Gabel mehrfach an, damit sie nicht platzen.
- Die Garzeit bei kalten oder tiefgekühlten Lebensmitteln verlängern.
- Gerichte mit einer Soße müssen von Zeit zu Zeit umgerührt werden.
- Feste Gemüsesorten wie Karotten, Erbsen oder Blumenkohl müssen in Wasser gegart werden.
- Größere Stücke nach der Hälfte der Garzeit wenden.
- Gemüse nach Möglichkeit in gleich große Stücke schneiden.
- Flaches, breites Kochgeschirr verwenden.
- Kein Kochgeschirr aus Porzellan, Keramik oder Steingut mit kleinen Löchern z. B. an Griffen oder unglasierten Böden verwenden. In den Löchern kann sich Feuchtigkeit absetzen, die beim Erhitzen zu Rissen im Kochgeschirr führen kann.

- Der Glasteller ist eine Unterlage zum Erhitzen von Speisen und Flüssigkeiten. Er ist wichtiger Bestandteil der Mikrowelle.

Auftauen von Fleisch, Geflügel, Fisch:

- Gefrorene, ungeöffnete Lebensmittel auf einem kleinen, umgedrehten Teller so in einen Behälter legen, dass die Auftauflüssigkeit vom Behälter aufgefangen wird.
- Drehen Sie das Lebensmittel nach der halben Auftauzeit um. Bereits angetaute Stücke nach Möglichkeit teilen und herausnehmen.

Auftauen von Butter, Tortenstücken, Quark:

- Nicht vollständig im Gerät auftauen, sondern bei Zimmertemperatur auftauen lassen. Dies ergibt ein gleichmäßigeres Ergebnis. Vor dem Auftauen alle Metall- oder Aluminiumverpackungen entfernen.

Auftauen von Obst, Gemüse:

- Obst und Gemüse nicht vollständig im Gerät auftauen, wenn es im rohen Zustand weiterverarbeitet werden soll. Bei Zimmertemperatur auftauen lassen.
- Durch Einstellen einer höheren Mikrowellenleistung kann Obst und Gemüse ohne vorheriges Auftauen gegart werden.

Fertiggerichte:

- Sie können Fertiggerichte im Gerät nur zubereiten, wenn ihre Verpackung mikrowelleneignet ist.
- Befolgen Sie die Herstelleranweisungen auf der Verpackung (z. B. Metalldeckel entfernen und Kunststoffolie einstechen).

Geeignetes Kochgeschirr und Material

Kochgeschirr/Material	Mikrowelle			Grillen
	Auftauen	Aufwärmen	Garen	
Ofenfestes Glas und Porzellan (ohne Metallteile, z. B. Pyrex, feuerfestes Glas)	X	X	X	X
Nicht hitzebeständiges Glas und Porzellan ¹⁾	X	--	--	--
Glas und Glaskeramik aus feuerfestem/frostbeständigem Material (z. B. Arcoflam), Grillrost	X	X	X	X
Keramik ²⁾ , Steingut ²⁾	X	X	X	--
Bis 200 °C hitzebeständiger Kunststoff ³⁾	X	X	X	--
Pappe, Papier	X	--	--	--
Frischhaltefolie	X	--	--	--
Bratfolie mit mikrowelleneinigtem Verschluss ³⁾	X	X	X	--
Bratgeschirr aus Metall, z. B. Emaille, Gusseisen	--	--	--	X
Backformen, schwarz lackiert oder silikonbeschichtet ³⁾	--	--	--	X
Backblech	--	--	--	X
Bräunungsgeschirr, z. B. Crisp- oder Crunchplatte	--	X	X	--

Kochgeschirr/Material	Mikrowelle			Grillen
	Auftauen	Aufwärmen	Garen	
Fertiggerichte in Verpackungen ³⁾	X	X	X	X

1) Ohne Beschichtung/Verzierung aus Silber, Gold, Platin oder Metall

2) Ohne Quarz- oder Metallteile oder metallhaltiger Glasur

3) Die vom Hersteller vorgegebene maximale Temperatur muss unbedingt berücksichtigt werden.

X geeignet

-- nicht geeignet



Tabelle der Leistungsstufen

Drücken Sie die Funktionstaste	Leistungsstufe	Ungefäherer Prozentwert der Leistung
1 Mal	P100	100 %
2 Mal	P 80	80 %
3 Mal	P 50	50 %
4 Mal	P 30	30 %
5 Mal	P 10	10 %

Weitere Funktionen

Drücken Sie die Funktionstaste	Leistungsstufe	Funktionsmodus
6 Mal	G - 1	Großflächengrill
Kombi-Garen		
7 Mal	C - 1	Mikrowelle 55 %, Grill 45 %
8 Mal	C - 2	Mikrowelle 36 %, Grill 64 %

Schnellstart

- Drücken Sie , um das Gerät für einen 30 Sekunden langen Betrieb bei voller Leistung einzuschalten. Mit jedem weiteren Tastendruck wird die Gardauer um 30 Sekunden erhöht. Die maximale Gardauer beträgt 95 Minuten.
- Drehen Sie den Einstellknopf im Stand-by-Modus gegen den Uhrzeigersinn, um die Gardauer einzustellen, und drücken Sie anschließend , um das Gerät bei voller Leistung zu starten.



Auftauen

Sie können zwischen zwei Auftaumodi wählen:

- Auftauen nach Gewicht

- Auftauen nach Zeit

Auftauen nach Gewicht und Zeit

- Drücken Sie die Taste  einmal für das Auftauen nach Gewicht oder zweimal für das Auftauen nach Zeit.
- Drehen Sie den Einstellknopf, um das gewünschte Gewicht bzw. die gewünschte Zeit einzustellen.
- Drücken Sie , um Ihre Eingaben zu bestätigen und das Gerät zu starten.

i Beim Auftauen nach Gewicht wird die Zeit automatisch eingestellt. Auftauen nach Gewicht sollte nicht für tiefgekühlte Fertiggerichte oder für Lebensmittel verwendet werden, die länger als 20 Minuten aus dem Gefrierfach genommen wurden.

i Das Gewicht des Lebensmittels, das nach Gewicht aufgetaut werden soll, muss über 100 g und unter 2000 g liegen.

i Lebensmittel, die leichter sind als 200 g, müssen zum Auftauen am Rand des Drehtellers platziert werden.

Garen

Die Zubereitung von Speisen kann in maximal 2 Stufen erfolgen. Wenn das Lebensmittel zuerst aufgetaut werden soll, so stellen Sie den Auftaumodus auf die erste Stufe ein.

Mehrstufiges Garen:

1. Drücken Sie , und stellen Sie den Auftaumodus ein.
2. Drehen Sie den Einstellknopf, um die Dauer des Auftauvorgangs bzw. das Gewicht des aufzutauenden Lebensmittels einzustellen.



Automatikprogramme

! **Warnung!** Siehe Sicherheitshinweise.

Auto-Kochen



Die Funktion „Auto-Kochen“ erleichtert die Zubereitung von Speisen.



1. Drehen Sie im Standby-Modus den Einstellknopf im Uhrzeigersinn, um das gewünschte Menü auszuwählen.

3. Mit  bestätigen.
4. Wählen Sie die gewünschte Leistungsstufe mit dem Einstellknopf aus.
5. Mit  bestätigen.
6. Drehen Sie den Einstellknopf, um die Zeit einzugeben.
7. Drücken Sie  zur Bestätigung und zum Einschalten des Geräts.

Am Ende jeder Stufe wird ein akustisches Signal ausgegeben.

Grillen oder Garen im Kombi-Modus

1. Drücken Sie die Taste „Funktion“.
2. Drehen Sie den Einstellknopf, um die gewünschte Funktion einzustellen.
3. Mit  bestätigen.
4. Drehen Sie den Einstellknopf zum Eingeben der Zeit.
5. Drücken Sie , um Ihre Eingaben zu bestätigen und das Gerät zu starten.

2. Mit  bestätigen.
3. Drehen Sie den Einstellknopf, um das Gewicht einzustellen.
4. Drücken Sie  zur Bestätigung und zum Einschalten des Geräts.

Menü	Gewicht
A - 1 Pizza	200 g 400 g
A - 2 Kartoffeln	200 g 400 g 600 g
A - 3 Fleisch	250 g 350 g 450 g

Menü	Gewicht
A - 4 Fisch	250 g 350 g 450 g
A - 5 Gemüse	200 g 300 g 400 g
A - 6 Getränke	1 Tasse (120 ml) 2 Tassen (240 ml) 3 Tassen (360 ml)
A - 7 Nudeln	50 g (450 ml Wasser hinzufügen) 100 g (800 ml Wasser hinzufügen)
A - 8 Popcorn	50 g 100 g
A - 9 Hähnchen	400 g 800 g 1200 g
A - 10 Aufwärmen	200 g 400 g 600 g

Verwendung des Zubehörs

 **Warnung!** Siehe Sicherheitshinweise.

Einsetzen des Drehteller-Sets

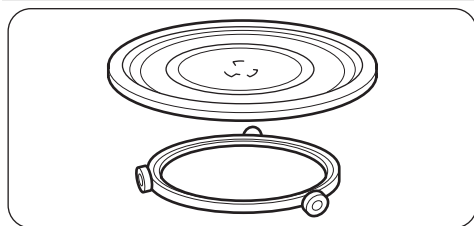

1. Legen Sie die Rollenführung um die Drehspindel.
2. Stellen Sie den Glasteller auf die Rollenführung.

Einsetzen des Grillrostes

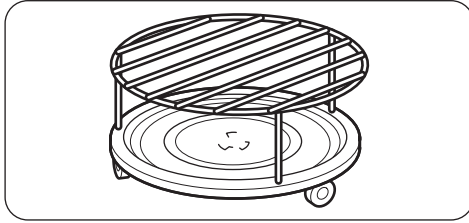

Legen Sie den Grillrost auf das Drehteller-Set.

⚠ Vorsicht! Lebensmittel nicht ohne das Drehteller-Set garen. Verwenden Sie ausschließlich das mit dem Gerät gelieferte Drehteller-Set.

i Lebensmittel niemals direkt auf dem Glattsteller garen.

Zusatzfunktionen

Kindersicherung

Diese Kindersicherung verhindert eine versehentliche Bedienung des Geräts. Halten Sie zum Ein- oder Ausschalten der Kindersicherung  3 Sekunden gedrückt, bis ein akustisches Signal ertönt. Bei eingeschalteter Kindersicherung wird im Display die aktuelle Uhrzeit angezeigt.

Küchenuhr

1. Drücken Sie  zweimal.

2. Drehen Sie den Einstellknopf, um die Zeit einzugeben.
3. Mit  bestätigen. Sie können maximal 95 Minuten einstellen.

i Nach Ablauf der Zeit ertönt ein akustisches Signal.

i Die Uhr läuft weiter, wenn Sie die Tür öffnen oder den Gerätebetrieb unterbrechen. Mit  abbrechen.

Praktische Tipps und Hinweise

Tipps für die Mikrowelle

Problem	Abhilfe
Sie finden keine Angaben für die zuzubereitende Speisemenge.	Orientieren Sie sich an einem ähnlichen Lebensmittel. Verlängern oder verkürzen Sie die Garzeiten nach folgender Regel: Doppelte Menge = fast doppelte Zeit, Halbe Menge = halbe Zeit.
Die Speise wurde zu trocken.	Kürzere Garzeit einstellen oder niedrigere Mikrowellen-Leistung wählen.
Die Speise ist nach Ablauf der Zeit immer noch nicht aufgetaut, heiß oder gegart.	Längere Garzeit einstellen oder höhere Leistung wählen. Beachten Sie, dass für die Zubereitung größerer Gargutmengen eine längere Gardauer erforderlich ist.
Nach Ablauf der Garzeit ist das Gargut an den Rändern überhitzt, aber in der Mitte immer noch nicht gar.	Stellen Sie das nächste Mal eine niedrigere Leistung und längere Zeit ein. Flüssigkeiten nach der Hälfte der Zeit umrühren, z. B. Suppe.

Bei Reis erhalten Sie mit flachem Geschirr bessere Ergebnisse.

Auftauen

Braten immer mit der flachen Seite nach unten auftauen.

Abgedecktes Fleisch nicht auftauen, dadurch könnte das Fleisch gegart werden statt aufzutauen.

Geflügel stets mit der Brust nach unten auftauen.

Garen

Gekühltes Fleisch und Geflügel stets 30 Minuten vor dem Garen aus dem Kühlschrank nehmen.

Fleisch, Geflügel, Fisch und Gemüse nach dem Garen abgedeckt lassen.

Den Fisch mit etwas Öl oder Butter bestreichen.

Geben Sie pro 250 g Gemüse etwa 30-45 ml kaltes Wasser hinzu. Frisches Gemüse vor dem

Garen in gleich große Stücke schneiden. Gemüse immer in einem Gefäß abgedeckt garen.

Grillen

Grillen flacher Lebensmittel in der Mitte des Grillrostes.

Wenden Sie das Grillgut nach der Hälfte der eingestellten Grillzeit, und setzen Sie den Grillvorgang dann fort.

Garen im Kombi-Modus

Beim Garen im Kombi-Modus bleibt die Knusprigkeit erhalten, die für bestimmte Gerichte ausschlaggebend ist.

Wenden Sie das Gargut nach der Hälfte der Garzeit, und setzen Sie den Garvorgang dann fort.

Für das Kombi-Garen stehen Ihnen 2 Modi zur Verfügung. Jeder Modus kombiniert die Mikrowellen- und Grillfunktion bei variierenden Garzeiten und Leistungsstufen.

Reinigung und Pflege

 **Warnung!** Siehe Sicherheitshinweise.

Hinweise zur Reinigung:

- Feuchten Sie ein weiches Tuch mit warmem Wasser und etwas Reinigungsmittel an, und reinigen Sie damit die Vorderseite des Geräts.
- Reinigen Sie die Metalloberflächen mit einem handelsüblichen Reinigungsmittel.
- Reinigen Sie den Geräteinnenraum nach jedem Gebrauch. So lassen sich Verschmutzungen leichter entfernen und es kann nichts einbrennen.
- Entfernen Sie hartnäckige Verschmutzungen mit speziellen Reinigern.

- Sämtliches Zubehör regelmäßig reinigen und trocknen lassen. Feuchten Sie ein weiches Tuch mit warmem Wasser und etwas Spülmittel an.
- Um hartnäckige Rückstände leichter entfernen zu können, stellen Sie ein Glas Wasser in das Gerät, und lassen Sie das Wasser 2 bis 3 Minuten bei voller Mikrowellenleistung kochen.
- Zur Beseitigung von Gerüchen geben Sie 2 TL Zitronensaft in ein mit Wasser gefülltes Glas, und lassen Sie das Wasser bei voller Mikrowellenleistung 5 Minuten im Gerät kochen.

Fehlersuche

 **Warnung!** Siehe Sicherheitshinweise.

Problem	Mögliche Ursache	Abhilfe
Das Gerät funktioniert überhaupt nicht.	Das Gerät ist ausgeschaltet.	Schalten Sie das Gerät ein.

Problem	Mögliche Ursache	Abhilfe
Das Gerät funktioniert überhaupt nicht.	Der Netzstecker ist nicht eingesteckt.	Stecken Sie den Netzstecker in die Steckdose.
Das Gerät funktioniert überhaupt nicht.	Die Sicherung im Sicherungskasten hat ausgelöst.	Sicherung überprüfen. Falls die Sicherung öfter als einmal auslöst, wenden Sie sich an eine Elektrofachkraft.
Das Gerät funktioniert überhaupt nicht.	Die Tür ist nicht richtig geschlossen.	Vergewissern Sie sich, dass die Tür nicht blockiert ist.
Die Lampe funktioniert nicht.	Die Lampe ist defekt.	Die Lampe muss ausgewechselt werden.
Im Garraum bilden sich Funken.	Im Garraum befindet sich Kochgeschirr aus Metall oder mit Metallverzierung.	Nehmen Sie das Kochgeschirr aus dem Gerät.
Im Garraum bilden sich Funken.	Metallspeieße oder Aluminiumfolie berühren die Innenwände.	Stellen Sie sicher, dass die Metallspeieße und Folie nicht die Innenwände berühren.
Das Drehteller-Set macht Kratz- oder Mahlgeräusche.	Unter dem Glasteller befinden sich Gegenstände oder Schmutz.	Reinigen Sie die Fläche unter dem Glasteller.
Das Gerät funktioniert ohne ersichtlichen Grund nicht mehr.	Eine Störung ist aufgetreten.	Falls dieser Vorfall wiederholt auftritt, wenden Sie sich an das Service-Center.

Wenn Sie das Problem nicht selbst lösen können, wenden Sie sich an Ihren Fachhändler oder Kundendienst.

Die vom Kundendienst benötigten Daten finden Sie auf dem Typenschild.

Wir empfehlen, hier folgende Daten zu notieren:

Modell (MOD.)

.....

Produktnummer (PNC)

.....

Seriennummer (S.N.)

.....

Montage

 **Vorsicht!** Lüftungsöffnungen nicht blockieren. Wenn Lüftungsöffnungen blockiert sind, kann sich das Gerät überhitzen.

 **Vorsicht!** Das Gerät nicht an Adapter oder Verlängerungskabel anschließen. Dies kann zu Überlast führen und es besteht Brandgefahr.

- Dieses Gerät ist ausschließlich zur Verwendung als Einbaugerät vorgesehen.
- Der Einbauschrank darf hinter dem Gerät keine Rückwand haben.

- Das Gerät vor Dampf, heißer Luft oder Wasserspritzern schützen.
- Wird das Gerät bei kaltem Wetter transportiert, schalten Sie es nicht sofort nach der Montage ein. Warten Sie, bis es seine Temperatur der Raumtemperatur angeglichen hat.

Elektrischer Anschluss

 **Warnung!** Der elektrische Anschluss muss von einer qualifizierten Fachkraft vorgenommen werden.

i Der Hersteller haftet nicht für Schäden, die aufgrund der Nichtbeachtung der Sicherheitsvorkehrungen des Kapitels „Sicherheitshinweise“ entstehen.

Das Gerät wird mit einem Netzkabel mit Netzstecker geliefert.

! **Vorsicht!** Die Mindesteinbauhöhe beträgt 85 cm.

1. Prüfen Sie, ob der Einbauschränk die geforderten Montageabstände ermöglicht.

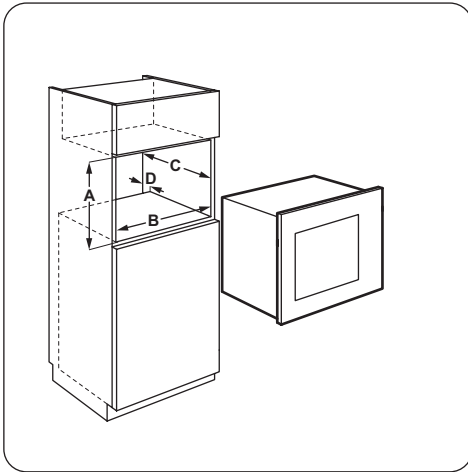

Montageabstände

Abmessungen	mm
A	380 + 2
B	560 + 8
C	500
D	18

2. Legen Sie die Schablone auf den Boden des Einbauschranks und markieren Sie die Positionen für die Schrauben. Entfernen Sie die Schablone und befestigen Sie den Winkel mit den Schrauben.

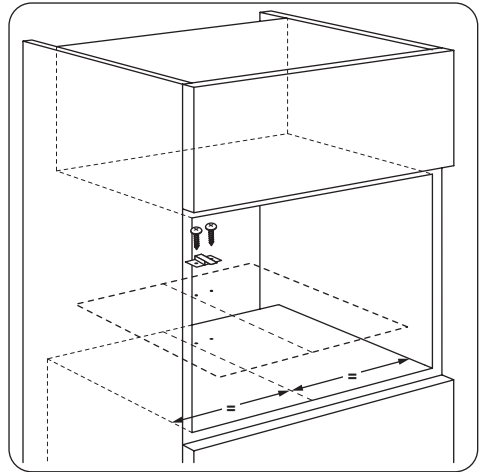

3. Installieren Sie das Gerät. Achten Sie darauf, dass der Winkel die Geräterückseite festklemmt.

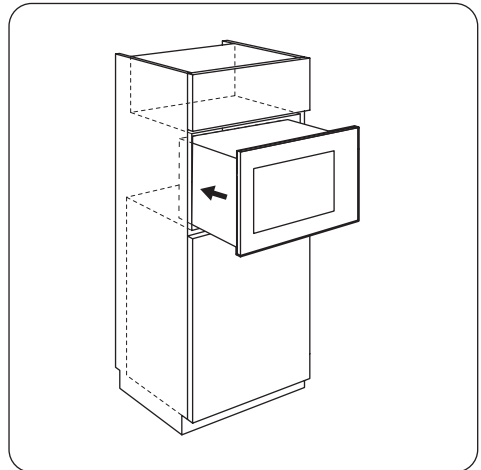

4. Öffnen Sie die Tür und befestigen Sie das Gerät mit einer Schraube am Schrank.

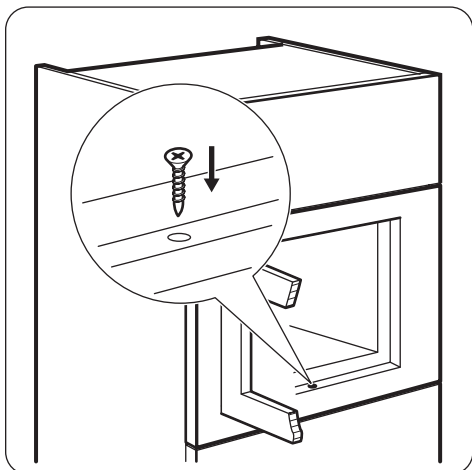

Umwelttipps

Recyceln Sie Materialien mit dem Symbol ♻️. Entsorgen Sie die Verpackung in den entsprechenden Recyclingbehältern. Recyceln Sie zum Umwelt- und Gesundheitsschutz elektrische und elektronische Geräte. Entsorgen Sie Geräte mit diesem Symbol  nicht mit dem Hausmüll. Bringen Sie das Gerät zu Ihrer örtlichen Sammelstelle oder wenden Sie sich an Ihr Gemeindeamt.



Verpackungsmaterial

Das Verpackungsmaterial ist umweltfreundlich und wieder verwertbar. Kunststoffteile sind mit internationalen Abkürzungen wie PE, PS usw. gekennzeichnet. Entsorgen Sie das Verpackungsmaterial über die dafür vorgesehenen Behälter Ihres Abfallentsorgungsunternehmens.

Мазмұны

Сақтық шаралары _____	67	Қосымша функциялар _____	79
Қауіпсіздік нұсқаулары _____	70	Пайдалы нұсқаулар менен кеңестер ____	79
Бұйым сипаттамасы _____	71	Күту менен тазалау _____	80
Бірінші қолданғанға дейін _____	72	Ақаулықты түзету _____	80
Басқару панелі _____	73	Орнату _____	81
Әркүндік қолдану _____	74	Қоршаған ортаға зиян келдірмеу туралы	
Автоматты бағдарламалар _____	77	мағлұматтар _____	83
Керек-жарақтарды қолдану _____	78		

Өндіруші ескертусіз өзгеріс енгізу құқығына ие.

Сақтық шаралары

Құрылғыны орнатып іске қолданар алдында бірге жеткізілген нұсқауларды мұқият оқып шығыңыз. Құрылғыны дұрыс орнатпау мен дұрыс пайдаланбау нәтижесінде адам жарақат алса және ақаулық орын алса өндіруші жауапты емес. Нұсқаулықты келешекте қарап жүру үшін үнемі сақтап қойыңыз.

Балалар мен дәрменсіз адамдардың қауіпсіздігі

⚠ Назарыңызда болсын! Тұншығып қалу, жарақат алуы немесе мүгедек болып қалу қаупі бар.

- Бұл құрылғыны 8 жасқа толған және одан асқан балалар және кемтар, сезім немесе ой-қабілетіне нұқсан келген адамдар немесе тәжірибесі немесе білімі аз адамдар, өз қауіпсіздіктерін қамтамасыз ететін адамның бақылауында болса пайдалана алады.
- Балаларға құрылғымен ойнауға рұқсат бермеңіз.
- Орам материалдарының барлығын балалардан алыс ұстаңыз.
- Құрылғы жұмыс істеп тұрғанда немесе ол суып тұрғанда, балалар мен үй жануарларын оған жақындатпаңыз. Қолжетімді бөлшектері ыстық болады.
- Егер құрылғы бала қауіпсіздігінің құралымен жабдықталса, оны іске қосуды ұсынаыз.

- Балалар тазалау және күтім көрсету жұмыстарын басқаның бақылауынсыз орындамауға тиіс.
- Құрылғы мен оның қуат сымын 8 жасқа толмаған балалардан алыс ұстаңыз.

Қауіпсіздік туралы жалпы ақпарат

- Бұл құрылғы үйде және сол сияқты төменде аталған жерлерде қолдануға арналған:
 - дүкендердің, кеңселердің және басқа жұмыс орындарының қызметкерлерге арналған ас бөлмелерінде;
 - ферма үйлерінде;
 - қонақ үй, мотель және басқа тұрғынды жерлердегі пайдаланушылар;
 - төсек және таңғы ас ұсынатын қонақжайларда.
- Жұмыс істеп тұрған құрылғының ішкі жағы ысып кетеді. Құрылғының ішіндегі қыздырғыш элементтерге қол тигізбеңіз. Керек-жарақтарды немесе ыдыстарды алып-салған кезде үнемі қолғап киіңіз.
- Құрылғыны бумен тазалау құралын пайдаланып тазаламаңыз.
- Күтім көрсетер алдында электр желісінен ажыратыңыз.
- Егер есікке немесе есіктің тығыздағыштарына зақым келсе, құрылғыны білікті маман жөндегенше пайдалануға болмайды.
- Құрылғыларды сыртқы таймермен немесе бөлек қашықтан басқару жүйесімен басқаруға арналмаған.
- Тек білікті маман ғана микротолқын қуатынан қорғайтын қақпақты алуды қажет ететін техникалық қызмет көрсету немесе жөндеу жұмыстарын іске асыруға тиіс.
- Сұйық заттарды және басқа тағамдарды тұмшаланған сауытта қыздыруға болмайды. Жарылып кетуі мүмкін.

- Микротолқынды пештерде пайдалануға болатын ыдыстарды ғана пайдаланыңыз.
- Пластик немесе қағаз сауыттарда тағам қыздырған кезде, құрылғыны назардан тыс қалдырмаңыз, тұтанып кетуі мүмкін.
- Бұл тағамдарды және сусындарды қыздыруға ғана арналған құрылғы. Тағам немесе киім кептіру және қыздырғышты, жөкелерді, дымқыл шүберекті және сол сияқты затты қыздыру, жарақат алу, тұтану немесе өрт пайда болуға әкелуі мүмкін.
- Егер түтін шыққаны байқалса, жалынды тоқтату үшін құрылғыны сөндіріп немесе розеткасын ағытып, есігін жабық ұстаңыз.
- Сусындарды микротолқынмен қыздырған кезде кенет тасып төгілуі мүмкін. Сауытты абайлап ұстау керек.
- Баланы тамақтандыратын шөлмектердің және баланың тағамы салынған қалбырлардың ішіндегісін берер алдында араластыру немесе шайқау керек және күйіп қалмас үшін температурасын тексеру керек.
- Қабығы аршылмаған жұмыртқаларды немесе бітеулей пісірілген жұмыртқаларды құрылғыда қыздырмау керек, себебі олар микротолқынмен пісіріп болғаннан кейін де жарылып кетуі мүмкін.
- Құрылғыны уақытылы тазалап, тағамның қалдықтарын алып отыру керек.
- Құрылғыны таза ұстамасаңыз, оның бетіне зақым келуі мүмкін және құрылғының қолданыс мерзіміне теріс әсер етуі және қауіпті жағдайларға әкелуі мүмкін.
- Пеш жұмыс істеп тұрған кезде оның беткі қабаттарының температурасы өте жоғары болуы мүмкін.
- Жиһаз ішінде арнайы сынақтан өткізілмеген микротолқынды пешті жиһаз ішіне орналастыруға болмайды.

- Құрылғыны таза ұстамасаңыз, оның бетіне зақым келуі мүмкін және құрылғының қолданыс мерзіміне теріс әсер етуі және қауіпті жағдайларға әкелуі мүмкін.
- Корпустың ең кіші өлшемдеріне назар аударыңыз (егер бар болса). Орнату тарауын қараңыз.
- Құрылғыны іске қосқанда, безендіру үшін қолданылатын есігі ашық болуға тиіс (егер болса).
- Шыны есікті тазалау үшін қатты жеміргіш заттарды немесе өткір темір құралдарды пайдаланбаңыз, себебі сызат түсіп, шыны шытынап кетуі мүмкін.
- Егер қуат сымына зақым келген болса, қатерден сақтану үшін оны өндіруші немесе уәкілетті техник немесе сол сияқты білікті маман ауыстыруға тиіс.

Қауіпсіздік нұсқаулары

Орнату

 **Назарыңызда болсын!** Бұл құрылғыны тек білікті маман ғана орнатуға тиіс.

- Орам материалдарының барлығын алыңыз.
- Бүлінген құрылғыны орнатпаңыз немесе іске қоспаңыз.
- Құрылғымен бірге берілген орнату бойынша нұсқауларды орындаңыз.
- Құрылғыны жылжитқан кезде үнемі абай болыңыз, себебі салмағы ауыр. Өрқашан қорғаныс қолғабын киіңіз.
- Құрылғыны тұтқасынан тартпаңыз.
- Осы құрылғы мен басқа құрылғылардың, заттардың арасындағы минимум қашықтықты сақтаңыз.
- Құрылғының үсті мен жан-жағын қоршаған конструкциялардың қауіпсіз болуын қамтамасыз етіңіз.
- Құрылғының жан-жағын биіктігі осы құрылғының биіктігімен бірдей құрылғылармен жанастырып қою керек.

Электртоғына қосу

 **Назарыңызда болсын!** Өрт шығу және электр қатеріне ұшырау қаупі бар.

- Электртоғына қосу жұмыстарын білікті электрші ғана іске асыруға тиіс.
- Құрылғыны міндетті түрде жерге тұйықтау қажет.
- Техникалық ақпарат тақтайшасындағы электр параметрлерінің электр желісіндегі параметрлерге сай келетініне көз жеткізіңіз. Сай келмесе, электршіге хабарласыңыз.
- Егер құрылғы розеткаға ұзартқыш сыммен жалғанса, сымның жерге тұйықталуын қамтамасыз етіңіз.
- Құрылғының ашасына және сымына зақым келтірмеңіз. Зақым келген электр сымын ауыстырту үшін қызмет көрсету орталығына немесе электршіге хабарласыңыз.
- Құрылғыны тоқтан ажырату үшін сымынан тартпаңыз. Өрқашан ашасынан тартып суырыңыз.

Қолданылуы

! **Назарыңызда болсын!** Жарақат алу, күйіп қалу немесе электр тоғының қатеріне ұшырау немесе жарылыс шығу қаупі бар.

- Бұл тұрмыста қолдануға арналған құрылғы.
- Бұл құрылғының техникалық сипаттамасын өзгертпеңіз.
- Желдеткіш саңылаулардың бітеліп қалмағанына көз жеткізіңіз.
- Жұмыс істеп тұрған құрылғыны назардан тыс қалдырмаңыз.
- Ашық тұрған құрылғы есігіне күш салмаңыз.
- Құрылғыны жұмыс бетіне немесе зат сақтайтын орынға айналдырмаңыз.

Күту менен тазалау

! **Назарыңызда болсын!** Жарақат алу, өрт қаупі және құрылғыны бүлдіріп алу қаупі бар.

- Құрылғыны жөндеу алдында электр желісінен ағытып, ашасын розеткадан суырыңыз.

- Құрылғының қаптамасының сапасы түспес үшін мезгіл-мезгіл тазалаңыз.
- Есіктің тығыздағыш беткі қабаттарына тағамның шашырауына немесе тазартқыш зат қалдығының жиналуына жол бермеңіз.
- Құрылғының ішінде қалған майдың немесе тағамның қалдығынан өрт шығуы мүмкін.
- Құрылғыны дымқыл, жұмсақ шүберекпен тазалаңыз. Тек бейтарап тазартқыш заттарды қолданыңыз. Жеміргіш заттарды, түрпілі жөкені, еріткіштерді немесе темір заттарды пайдаланбаңыз.
- Тұмшашеш бүріккішін қолдансаңыз, оның орамында көрсетілген сақтық шараларын орындаңыз.

Құрылғыны тастау

! **Назарыңызда болсын!** Жарақат алу немесе тұншығып қалу қаупі бар.

- Құрылғыны тоқтан ажыратыңыз.
- Қуат сымын кесіп алыңыз да, қоқысқа тастаңыз.

Бұйым сипаттамасы

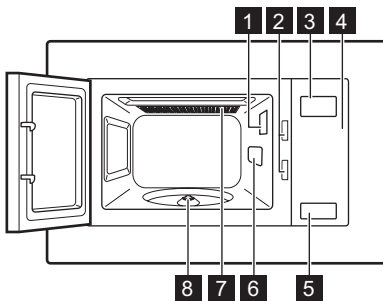

- 1 Шам
- 2 Қауіпсіздік бекітпесінің жүйесі
- 3 Бейнебет
- 4 Басқару панелі
- 5 Есік ашқыш
- 6 Толқын бағыттағыштың қақпағы
- 7 Гриль
- 8 Бұрылмалы табақтың білікшесі

Керек-жарақтары

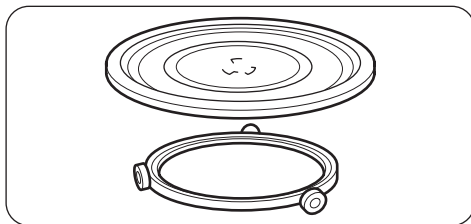

Бұрылмалы табақтың жинағы
Шыны пісіру науасы және айналмалы бағыттағыш.

i Құрылғыда тағам пісіру үшін үнемі бұрылмалы табақ жинағын пайдаланыңыз.

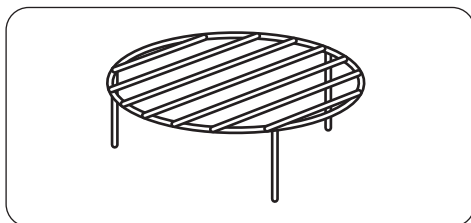

Гриль торы
Тағамнан гриль жасауға және аралас режиммен пісіруге арналған.

Бірінші қолданғанға дейін

! **Назарыңызда болсын!** Қауіпсіздік тарауларын қараңыз.

Алғашқы тазалау

- Құрылғы ішіндегі керек-жарақтардың барлығын алыңыз.
- Құрылғыны алғаш рет пайдаланар алдында тазалаңыз.

Өте маңызды! "Күту менен тазалау" тарауын қараңыз.

Уақытты орнату

i Құрылғыны электр желісіне қосқаннан кейін немесе электр қуаты өшіп

қалғаннан кейін бейнебетте **0:00** пайда болады және дыбыстық сигнал естіледі.

i Уақытты 24 сағаттық режимге қоюға болады.

Егер сағат қойылмаса, құрылғы іске қосылмай тұрғанда жұмыс істемейді.

1. түймешігін басыңыз.
2. Сағатты енгізу үшін Параметр тетігін бұраңыз.
3. түймешігін басып растаңыз.
4. Минутты енгізу үшін Параметр тетігін бұраңыз.
5. түймешігін басып растаңыз.

Басқару панелі

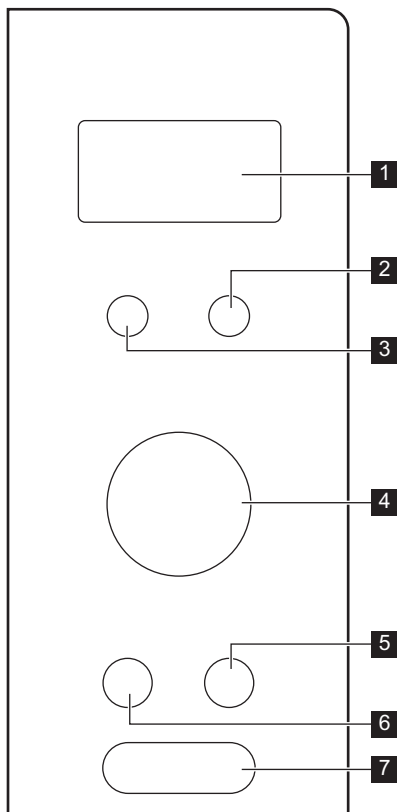

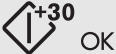

	Белгіше	Функция	Сипаттама
1	—	Бейнебет	Параметрлер мен ағымдық уақытты көрсетеді.
2		Жібiту түймешігі	Тағамды салмағы немесе уақыты бойынша жібiтуге арналған.
3		Функция түймешігі	Функцияны таңдауға арналған.
4	—	Параметр тетігі	Пісіру уақытын, салмақ параметрін орнатуға немесе авт. пісіру бағдарламаларын қосуға арналған.
5		Тоқтату / Өшіру түймешігі	Құрылғыны сөндіруге немесе пісіру параметрлерін жоюға арналған.
6		Сағат / Ас үй таймері түймешігі	Сағатты қоюға арналған.

	Белгіше	Функция	Сипаттама
7		Бастай / +30 сек. түймешігі	Құрылғыны іске қосуға немесе пісіру уақытын ең үлкен қуатты пайдаланып, 30 секундқа көбейтуге арналған.

Әркүндік қолдану

 **Назарыңызда болсын!** Қауіпсіздік тарауларын қараңыз.

Құрылғыны іске қосу және сөндіру

1. Қосқыңыз келген функциясы бар түймешікті пайдаланыңыз.
2. Қажетті функцияны орнату үшін түймешікті қайта-қайта басыңыз немесе Параметр тетігін бұраңыз.
3.  түймешігін басып растаңыз.
4. Қажетті уақытты орнату үшін Параметр тетігін бұраңыз.
5.  түймешігін басып растап, құрылғыны іске қосыңыз.
6. Құрылғыны сөндіру үшін:
 - уақыт аяқталып, құрылғы автоматты түрде сөнгенше күтіңіз.
 - есікті ашыңыз. Құрылғы автоматты түрде тоқтайды. Пісіруді жалғастыру үшін есікті жабыңыз. Тағамды қарау үшін осы функцияны пайдаланыңыз.
 -  түймешігін басыңыз.

 **Сақтандыру туралы ескерту!**
Құрылғының ішінде тағам болмаса іске қоспаңыз.

Құрылғыны пайдалануға қатысты жалпылама ақпарат

Жалпы:

- Құрылғыны сөндіргеннен кейін, тағамды бірнеше минут қоя тұрыңыз.
- Алюминий қағаздан жасалған орамды, темір сауыттарды т.с.с. тағам дайындар алдында алыңыз.

Пісіру:

- Егер мүмкін болса, тағамды микротолқынға сай келетін материалмен

жауып пісіріңіз. Тағамды қытырлақ етіп пісіргіңіз келсе, қақпақ жаппай пісіріңіз

- Қуат және уақыт параметрлерін тым жоғары мөнге қойып, тағамды қатты пісіріп жібермеңіз. Тағам кеуіп, күйіп кетуі немесе оның кей жерлері жанып кетуі мүмкін.
- Құрылғыны жұмыртқаны немесе шырышты қабықтарымен пісіру үшін пайдаланбаңыз, себебі жарылып кетуі мүмкін. Жұмыртқаны қуыру үшін әуелі сарысын тесіп алыңыз.
- "Терісі" немесе "қабығы" бар картоп, қызанақ, шұжық тәрізді тағамдарды пісіретін кезде, жарылып кетпес үшін бірнеше рет шанышқымен тесіп қойыңыз.
- Тоңазытылған немесе мұздатылған тағамдарды пісіру үшін ұзағырақ пісіру уақытын орнатыңыз.
- Тұздығы бар тағамдарды ара-тұра араластыру керек.
- Сәбіз, бұршақ немесе орамжапырақ тәрізді тығыз тағамдарды суға салып пісіру керек.
- Үлкен кесектерді пісіру уақытының жартысы өткенде аударыстырыңыз.
- Егер мүмкін болса, көкөністерді кішкене леп тураңыз.
- Жалпақ, кең ыдыстарды қолданыңыз.
- Фарфор, керамика немесе балшықтан жасалған мысалы, сабында кішкене тесігі бар немесе түбі безендірілмеген ыдыстарды қолданбаңыз. Осы тесікке енетін ылғал қызған ыдысты жарып жіберуі мүмкін.
- Шыны пісіру науасы тағам мен сусындарды қыздыруға арналған. Бұл

микротолқынды пештің жұмысы үшін қажет.

Етті, құстың етін, балықты жібіту:

- Мұздатылған, оралмаған тағамды ыдыстың үстіне төңкерілген кішкене табаққа қойыңыз, сонда жібіген сәлі ыдысқа жиналады.
- Тағамды жібіту уақытының жартысы өткенде аударыңыз. Егер мүмкін болса, жібі бастаған бөліктерін бөліңіз де, алып қойыңыз.

Сары майды, торттың тілімдерін, кваркты жібіту:

- Тағамды құрылғының ішінде әбден жібітпеңіз, бөлме температурасында жібітіңіз. Сонда барынша біркелкі жібиді. Жібіту алдында темір немесе алюминий орамдарының барлығын алыңыз.

Жеміс-көкөністерді жібіту:

- Пісірмей дайындалатын жемістер мен көкөністерді құрылғыда әбден жібітпеңіз. Бөлме температурасында жібітіңіз.
- Жемістер мен көкөністерді алдын ала жібітпей пісіру үшін жоғарырақ микротолқын қуатын пайдалануға болады.

Дайын тағамдар:

- Дайын тағамдардың орамдары микротолқынды пеште пайдалануға жараса ғана, құрылғыда дайындауға болады.
- Орам материалында көрсетілген өндіруші нұсқауларын (мысалы, темір қақпақты алу және пластик таспаны тесу) орындаңыз.

Жарамды ыдыстар мен материалдар

Ыдыс-аяқ/Материалдар	Микротолқынды пеш			Гриль жасау
	Жібіту	Қыздыру	Пісіру	
Тұшпашешке төзімді шыны және керамика (ешбір бөлігі металл емес, мысалы, пирекс, қызуға төзімді шыны)	X	X	X	X
Тұшпашешке төзімді емес шыны және керамика ¹⁾	X	--	--	--
Тұшпашешке/аязға төзімді материалдан (мысалы, аркофлам) жасалған шыны және керамика ыдыс, гриль сәресі	X	X	X	X
Керамика ²⁾ , фарфор ыдыстар ²⁾	X	X	X	--
200 °C градусқа дейін қызуға төзімді пластик ³⁾	X	X	X	--
Картон, қағаз	X	--	--	--
Таспа	X	--	--	--
Микротолқынға төзімді қаптамасы бар, қуыруға арналған таспа ³⁾	X	X	X	--
Металдан, мысалы, эмаль, құйылған шойыннан жасалған, тағам қуыруға арналған ыдыстар	--	--	--	X
Қара лак немесе силиконмен қапталған пісірме қалбырлар ³⁾	--	--	--	X
Пісірме табақ	--	--	--	X

Ыдыс-аяқ/Материалдар	Микротолқынды пеш			Гриль жасау
	Жібіту	Қыздыру	Пісіру	
Жұқа табақ немесе кранч табағы тәрізді браунинг ыдыстары	--	X	X	--
Орамы бар дайын тағамдар ³⁾	X	X	X	X

- 1) Ешбір күміс, алтын, платина қоспасы жоқ немесе металмен жалатылмаған/безендірілмеген ыдыстар
- 2) Кварц немесе темір бөліктері жоқ немесе темір қосылып безендірілмеген
- 3) Өндірушінің ең үлкен температураға қатысты нұсқауларын орындау керек.

X жарамды

-- жарамсыз



Қуат параметрін орнату кестесі

Функция түймешігін басыңыз	Қуат параметрі	Қуаттың пайызбен берілген болжалды мөлшері
1 рет	P100	100 %
2 рет	P 80	80 %
3 рет	P 50	50 %
4 рет	P 30	30 %
5 рет	P 10	10 %

Басқа функциялар

Функция түймешігін басыңыз	Қуат параметрі	Функция режимі
6 рет	G - 1	Бүтін қақтама
Аралас пісіру режимі		
7 рет	C – 1	Микротолқындар 55%, Гриль 45%
8 рет	C – 2	Микротолқындар 36%, Гриль 64%

Жылдам бастау



-  түймешігін басып, құрылғыны ең үлкен қуатпен 30 секунд қосыңыз. Түймешікті қосымша басқан сайын пісіру уақыты 30 секундқа көбейеді. Ең үлкен пісіру уақыты 95 минут.
- Күту режимінде Параметр тетігін сағат тілінің бағытына қарсы бұрап пісіру уақытын орнатыңыз, содан кейін құрылғыны толық микротолқын қуатына қойып бастау үшін  түймешігін басыңыз.

Жібіту

2 жібіту режимінің біреуін таңдауға болады:

- Салмақ бойынша жібіту
- Уақыт бойынша жібіту

Салмақ және уақыт бойынша жібіту

1. Салмақ бойынша жібіту үшін  түймешігін бір рет, уақыт бойынша жібіту үшін екі рет басыңыз.
2. Қажетті салмақты немесе уақытты орнату үшін Параметр тетігін бұраңыз.
3.  түймешігін басып растап, құрылғыны іске қосыңыз.

i Салмақ бойынша жібіту функциясында уақыт өздігінен қойылады. Салмақ бойынша жібіту функциясын мұздатқыштан 20 минуттан бұрын алынған немесе мұздатылған дайын тағамдар үшін пайдаланбаңыз.

i Салмақ бойынша жібіту функциясын қосу үшін 100 гр-нан көп және 2000 гр-нан аз тамақ пайдаланыңыз.

i 200 гр-нан аз тағамды жібіту үшін, тағамды бұрылмалы табақтың шетіне қойыңыз.

Пісіру

Тағамды ең көбі 2 қадамды пайдаланып пісіруге болады. Егер қадамдардың бірі жібіту қадамы болса, оны бірінші қадам ретінде орнатыңыз.

Көп циклды пісіру:

1.  түймешігін басып, жібіту режимін орнатыңыз.
2. Жібіту уақытын немесе тағам салмағын орнату үшін Параметр тетігін басыңыз.



Автоматты бағдарламалар

! **Назарыңызда болсын!** Қауіпсіздік тарауларын қараңыз.



Автоматты пісіру



Тағамды оңай пісіру үшін Автоматы пісіру функциясын пайдалануға болады.

1. Күту режимінде тұрғанда қажетті мәзірді таңдау үшін Параметр тетігін сағат тілінің бағытымен бұраңыз.

3.  түймешігін басып растаңыз.
 4. Қажетті қуат деңгейін таңдау үшін Параметр тетігін бұраңыз.
 5.  түймешігін басып растаңыз.
 6. Уақытты орнату үшін Параметр тетігін бұраңыз.
 7.  түймешігін басып растап, құрылғыны іске қосыңыз.
- Әр циклдан кейін дыбыстық сигнал естіледі.

Гриль жасау немесе Аралас режиммен пісіру

1. Функция түймешігін басыңыз.
2. Қажетті функцияны орнату үшін Параметр тетігін бұраңыз.
3.  түймешігін басып растаңыз.
4. Уақытты орнату үшін Параметр тетігін бұраңыз.
5.  түймешігін басып растап, құрылғыны іске қосыңыз.

2.  түймешігін басып растаңыз.
3. Мәзірдің салмағын орнату үшін Параметр тетігін бұраңыз.
4.  түймешігін басып растап, құрылғыны іске қосыңыз.

Мәзір	Салмағы
A - 1 Пицца	200 г 400 г
A - 2 Картоп	200 г 400 г 600 г
A - 3 Ет	250 г 350 г 450 г

Мәзір	Салмағы
А - 4 Балық	250 г
	350 г
	450 г
А - 5 Көкөніс	200 г
	300 г
	400 г
А - 6 Сусын	1 кесе (120 мл)
	2 кесе (240 мл)
	3 кесе (360 мл)
А - 7 Макарон	50 г (450 мл су қосыңыз)
	100 г (800 мл су қосыңыз)
А - 8 Попкорн	50 г
	100 г
А - 9 Тауық еті	400 г
	800 г
	1200 г
А - 10 Ысыту	200 г
	400 г
	600 г

Керек-жарақтарды қолдану

 **Назарыңызда болсын!** Қауіпсіздік тарауларын қараңыз.

Бұрылмалы табақ жинағын орнату

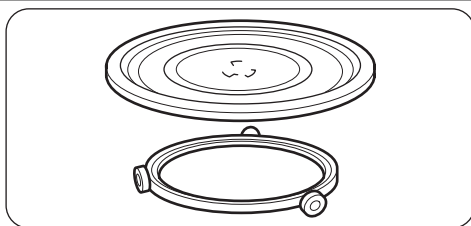

1. Бұрылмалы табақ білікшесінің айналасына айналмалы бағыттағышты салыңыз.
2. Шыны пісірме науаны айналмалы бағыттағышқа орнатыңыз.

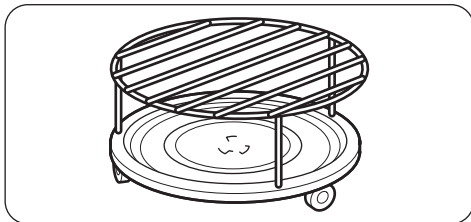

Гриль торын бұрылмалы табақ жинағына орнатыңыз.

! **Сақтандыру туралы ескерту!**
Тағамды бұрылмалы табақ жинағын пайдаланбай пісіруге болмайды. Осы құрылғымен бірге жеткізілген бұрылмалы табақ жинағын ғана пайдаланыңыз.

i Тағамды ешқашан шыны пісіру науасына тура салып пісірмеңіз.

Қосымша функциялар

Бала қауіпсіздігінің құралы

Бала қауіпсіздігінің құралы құрылғыны кездейсоқ іске қосуға жол бермейді. Бала қауіпсіздігінің құралын қосу немесе сөндіру үшін  түймешігін дыбыстық сигнал естілгенше 3 секунд басып ұстап тұрыңыз. Бала қауіпсіздігінің құралы қосылған кезде дисплейде ағымдық уақыт көрсетіледі.

Ас үй таймері

1.  түймешігін екі рет басыңыз.

2. Уақытты енгізу үшін Параметр тетігін бұраңыз.
3.  түймешігін басып растаңыз. Ең үлкен 95 минутты орнатуға болады.

i Орнатылған уақыт аяқталғанда дыбыстық сигнал естіледі.

i Есікті ашқанда немесе құрылғыны кідірткенде таймер жұмыс істейді.  түймешігін басып біржола тоқтатыңыз.

Пайдалы нұсқаулар менен кеңестер

Микротолқынға қатысты ақыл-кеңес

Ақаулық	Шешімі
Дайындалған тағамның мөлшеріне қатысты мәліметті таба алмадыңыз.	Ұқсас тағамды іздеңіз. Келесі ережеге сүйеніп тағам пісіру уақытын созыңыз немесе азайтыңыз. Мөлшері екі есе болса = уақытты екі есе көбейтіңіз, Жарты тағамға = уақыттың жартысы қажет
Тағам тым кебір болып кетті.	Қысқа пісіру уақытын қолданыңыз немесе төменірек микротолқын қуатын таңдаңыз.
Уақыт аяқталған кезде тағам жібіген жоқ, ыстық емес немесе піспеді.	Ұзағырақ пісіру уақытын қолданыңыз немесе жоғары қуатты таңдаңыз. Көп тағамға ұзағырақ уақыт қажет.

Ақаулық	Шешімі
Пісіру уақыты аяқталған кезде тағамның шеттері қатты қызып кетеді, бірақ ортасы әлі піскен жоқ.	Келесі жолы төменірек қуат мәнін және ұзағырақ уақытты таңдаңыз. Сұйық тағамды, мысалы, сорпаны пісіру уақытының ортасына келгенде араластырыңыз.

Жалпақ, кең ыдысты қолдансаңыз, күріш жақсы піседі.

Жібіту

Қуырылатын тағамның майлы жағын үнемі төмен қаратып жібітіңіз.

Етті жауып жібітпеңіз, себебі ет жібімей, пісіп кетуі мүмкін.

Әрқашан бүтін тауықтың төс жағын төмен қаратып жібітіңіз.

Пісіру

Тоңазытылған ет пен құс етін пісірерден кем дегенде 30 минут бұрын алып қойыңыз.

Етті, құс етін, балықты және көкөністерді пісіріп болғаннан кейін қақпақ жауып қойыңыз.

Балықтың үстіне шамалы көкөніс майын немесе еріген сары май жағыңыз.

Әр 250 г көкөніске 30 - 45 мл суық су қосыңыз. Жас көкөністерді пісірер алдында

Күту менен тазалау

 **Назарыңызда болсын!** Қауіпсіздік тарауларын қараңыз.

Тазалауға қатысты ескерім:

- Құрылғының алдыңғы жағын жуғыш зат қосылған жылы суға батырылған жұмсақ шүберекпен тазалаңыз.
- Металл беттерді тазалау үшін әдетте қолданылатын жуғыш заттарды пайдаланыңыз.
- Құрылғының ішкі жағын пайдаланып болған сайын тазалап отырыңыз. Осылайша ластықты оңай тазалайсыз, әрі күйіп кетуіне жол бермейсіз.

Ақаулықты түзету

 **Назарыңызда болсын!** Қауіпсіздік тарауларын қараңыз.

біркелкі етіп тураңыз. Көкөністердің барлығын қақпағы бар сауытқа салып пісіріңіз.

Гриль жасау

Жайпақ тағам түрлерін гриль торының ортасына қойып қуыруға арналған. Орнатылған уақыттың ортасына келгенде тағамды аударып, қуыруды жалғастырыңыз.

Аралас пісіру режимі

Кей тағамдарды қытырлақ күйде ұстау үшін Аралас пісіру режимін пайдаланыңыз.

Пісіру уақытының жартысы өткенде тағамдарды аударып, пісіруді жалғастырыңыз.

Аралас пісіру функциясына арналған 2 режим бар. Әр режим әр түрлі уақытта және әр түрлі қуат деңгейлеріне келгенде, микротолқын және гриль функцияларын біріктіріп пайдаланады.

- Оңай тазаланбайтын қалдықтарды арнайы тазалағыштармен тазалаңыз.
- Барлық керек-жарақтарды уақытылы тазалап, құрғатыңыз. Шүберекті, жылы су мен жуғыш затты пайдаланыңыз.
- Қатып қалған қоқыстарды жібіту үшін, стакан суды ең жоғары микротолқын қуатымен 2-3 минут қайнатыңыз.
- Иістерді кетіру үшін стакандағы суға 2 шай қасық лимон шырынын құйып, 5 минут ең үлкен микротолқын қуатымен қайнатыңыз.

Ақаулық	Ықтимал себебі	Шешімі
Құрылғы жұмыс істемейді.	Құрылғы сөндірулі.	Құрылғыны іске қосыңыз.
Құрылғы жұмыс істемейді.	Құрылғы тоққа қосылмаған.	Құрылғыны тоққа қосыңыз.
Құрылғы жұмыс істемейді.	Сақтандырғыш блогындағы сақтандырғыш жанып кеткен.	Сақтандырғышты тексеріңіз. Сақтандырғыш бірнеше рет жанып кетсе, білікті электршіге хабарласыңыз.
Құрылғы жұмыс істемейді.	Есік дұрыс жабылмаған.	Есікке ешнәрсенің кедергі келтірмей тұрғанын тексеріңіз.
Шам жанбайды.	Шамда ақау бар.	Шамды ауыстыру керек.
Корпустың ішінен жарқыл көрінеді.	Темір ыдыстар немесе темір жиекті ыдыстар пайдаланылған.	Ыдысты құрылғыдан алыңыз.
Корпустың ішінен жарқыл көрінеді.	Ішкі қабырғаларға темір істіктер немесе алюминий жұқалтыр тиіп тұр.	Темір істіктердің немесе алюминий жұқалтырдың ішкі қабырғаларға тимей тұрғанына көз жеткізіңіз.
Бұрылмалы табақ жинағынан егеп немесе сызғылап жатқан дыбыс шығады.	Шыны пісіру науасының астында зат немесе қоқыс тұр.	Шыны пісіру науасының астыңғы жағын тазалаңыз.
Құрылғы ешбір нақты себепсіз жұмыс істеуін тоқтатты.	Ақаулық орын алды.	Егер осы жағдай қайталанса, тұтынушыларға қызмет көрсету орталығына хабарласыңыз.

Ақаулықты түзету шешімін өзіңіз таба алмасаңыз, дилерге немесе тұтынушыларға қызмет көрсету орталығына хабарласыңыз.

Тұтынушыларға қызмет көрсету орталығына қажет ақпарат техникалық ақпарат тақтайшасында жазылған.

Оларды мына жерге жазып қоюды ұсынамыз:

Үлгі (MOD.)

.....

Өнім нөмірі (PNC)

.....

Сериялық өмірі (S.N.)

.....

Орнату

 **Сақтандыру туралы ескерту!** Ауа саңылауларын бітемеңіз. Егер бітеп қойсаңыз, құрылғы қатты қызып кетеді.

 **Сақтандыру туралы ескерту!** Құрылғыны адаптерге немесе ұзартқыш сымдарға қоспаңыз. Жүктемесі артып кетіп, өрт шығуы мүмкін.

- Құрылғы кіріктіріп орнатуға ғана арналған.
- Құрылғы орнатылатын корпустың арт жағында қабырға болмауы керек.
- Құрылғыны бу, ыстық ауасы бар және су шашырайтын жерден алыс қойыңыз.

- Құрылғыны суық кезде тасымалдасаңыз, орнатып болғаннан кейін дереу іске қоспаңыз. Бөлме температурасына қоя тұрып, жылу сіңіргенше күтіңіз.

Электртоғына қосу

! **Назарыңызда болсын!** Электртоғына білікті маман ғана қосуға тиіс.

i "Қауіпсіздік ақпараты" тарауындағы сақтық шаралары орындалмаса, өндіруші жауапкершілік көтермейді.

Бұл құрылғы негізгі қуат сымымен және негізгі ашасымен бірге жеткізіледі.

! **Сақтандыру туралы ескерту!** Ең кем дегенде 85 см биіктікке орнату керек.

1. Жиһаздың өлшемдері орнату өлшемдеріне сай келетініне көз жеткізіңіз.

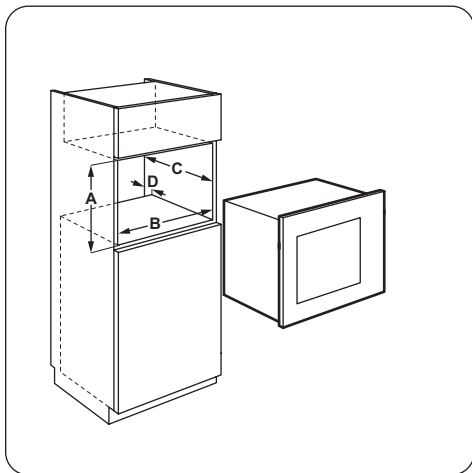

Орнату қашықтығы

Өлшемдері	ММ
A	380 + 2
B	560 + 8
C	500
D	18

2. Корпустың астыңғы жағына тақтайша жапсырып, бұрандалар салынатын

тұстарды белгілеңіз. Тақтайшаны алып, қапсырманы бұрандалармен бекітіңіз.

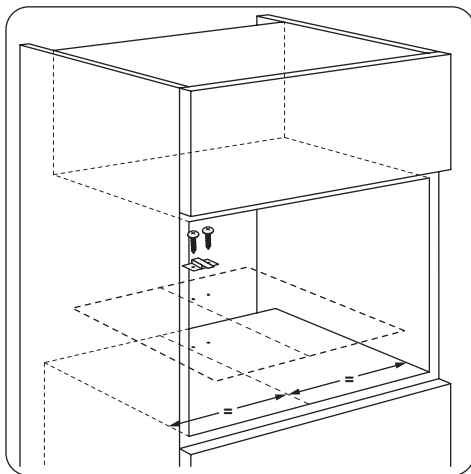

3. Құрылғыны орнатыңыз. Қапсырманың құрылғының арт жағын бекітетініне көз жеткізіңіз.

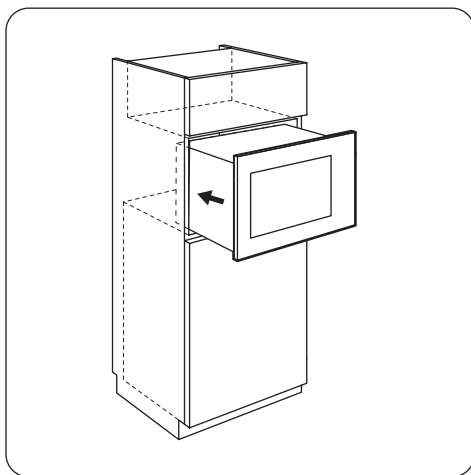

4. Есікті ашып, құрылғыны корпуста бұрандамен бекітіңіз.

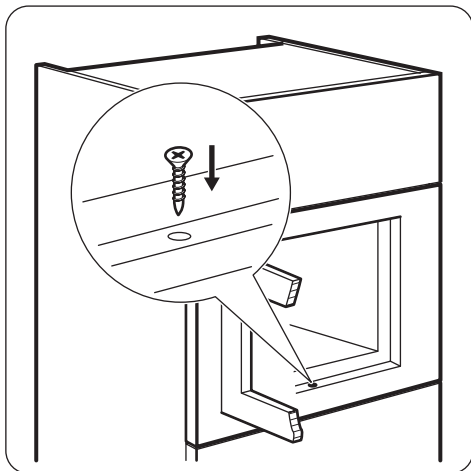

Қоршаған ортаға зиян келдірмеу туралы мағлұматтар

Белгі ♻️ салынған материалдарды қайта өңдеуден өткізуге тапсырыңыз. Орам материалдарын қайта өңдеуден өткізу үшін тиісті контейнерлерге салыңыз. Электрлік және электроникалық құрылғылардың қалдығын қайта өңдеуден өткізу арқылы, қоршаған ортаға және адамның денсаулығына зиян келтіретін жағдайларға жол бермеуге өз үлесіңізді қосыңыз. Белгі ⚡ салынған құрылғыларды тұрмыстық қалдықтармен бірге

тастамаңыз. Өнімді жергілікті қайта өңдеу орталығына өткізіңіз немесе жергілікті мекемеге хабарласыңыз.



Орам материалы

Орам материалының қоршаған ортаға зияны жоқ және қайта өңдеуден өткізуге болады. Пластик бөліктері PE, PS т.с.с. тәрізді халықаралық белгілермен белгіленген. Орам материалын жергілікті қоқысты шығару ұйымы арнайы түрде бөлген контейнерлерге салыңыз.

Содержание

Сведения по технике безопасности _ _	84	Дополнительные функции _ _ _ _ _	96
Указания по безопасности _ _ _ _ _	87	Полезные советы _ _ _ _ _	97
Описание изделия _ _ _ _ _	89	Уход и очистка _ _ _ _ _	97
Перед первым использованием _ _ _	89	Поиск и устранение неисправностей _ _	98
Панель управления _ _ _ _ _	90	Установка _ _ _ _ _	99
Ежедневное использование _ _ _ _ _	91	Охрана окружающей среды _ _ _ _ _	100
Автоматические программы _ _ _ _ _	95		
Использование дополнительных принадлежностей _ _ _ _ _	95		

Право на изменения сохраняется.

Сведения по технике безопасности

Перед установкой и эксплуатацией прибора внимательно ознакомьтесь с приложенным руководством. Производитель не несет ответственность за травмы и повреждения, полученные/вызванные неправильной установкой и эксплуатацией. Позаботьтесь о том, чтобы данное руководство было у Вас под рукой на протяжении всего срока службы прибора.

Безопасность детей и лиц с ограниченными возможностями

⚠ ВНИМАНИЕ! Существует риск удушья, получения травм или стойких нарушений нетрудоспособности.

- Данный прибор может эксплуатироваться детьми старше 8 лет и лицами с ограниченными физическими, сенсорными или умственными способностями или с недостаточным опытом или знаниями только при условии нахождения под присмотром лица, отвечающего за их безопасность.
- Не позволяйте детям играть с прибором.
- Храните все упаковочные материалы вне досягаемости детей.
- Не подпускайте детей и домашних животных к прибору, когда он работает или остывает. Доступные для контакта части прибора сохраняют высокую температуру.

- Если прибор оснащен функцией «Защита от детей», рекомендуется включить эту функцию.
- Очистка и доступное пользователю техническое обслуживание не должно производиться детьми без присмотра.
- Держите прибор и его сетевой шнур в месте, недоступном для детей младше 8 лет.

Общие правила техники безопасности

- Прибор предназначен для бытового и аналогичного применения, например:
 - в помещениях, служащих кухнями для обслуживающего персонала в магазинах, офисах и на других рабочих местах;
 - в сельских жилых домах;
 - для использования клиентами отелей, мотелей и других мест проживания;
 - в мини-гостиницах типа «ночлег и завтрак».
- Во время работы прибора его внутренняя камера сильно нагревается. Не прикасайтесь к нагревательным элементам внутри прибора. Помещая в прибор или извлекая из него посуду или аксессуары, всегда используйте кухонные рукавицы.
- Не используйте пароочистители для очистки прибора.
- Перед выполнением операций по очистке и уходу отключите прибор от сети электропитания.
- Если дверца или дверное уплотнение повреждено, прибором пользоваться нельзя, пока он не будет отремонтирован квалифицированным специалистом.
- Данный вид приборов не предназначен для эксплуатации с помощью внешнего таймера или отдельной системы дистанционного управления
- Все операции по обслуживанию и ремонту прибора, в ходе которых требуется снятие кожуха, защищающего от микро-

волнового излучения, должны выполняться только квалифицированным специалистом.

- Не нагревайте жидкости и другие продукты в герметичных контейнерах. Они могут взорваться.
- Используйте только ту посуду, которая подходит для использования в микроволновой печи.
- При нагреве продуктов в пластиковых или бумажных контейнерах не оставляйте прибор без присмотра: может произойти возгорание.
- Прибор предназначен для нагревания продуктов и напитков. Подсушивание продуктов, сушка одежды, разогрев грелок, шлепанцев, губок, влажной одежды и т.п. несет в себе риск травм, возгорания или пожара.
- При появлении дыма выключите прибор или извлеките вилку сетевого шнура из розетки и не открывайте дверцу, чтобы не допустить приток воздуха к источнику возгорания.
- Разогревание в микроволновой печи напитков может привести к задержанному бурному вскипанию. Следует проявлять осторожность при извлечении контейнера.
- Содержимое бутылочек и баночек с детским питанием необходимо перемешать или взболтать и проверить температуру перед употреблением, чтобы избежать ожогов.
- Не следует нагревать в приборе как яйца в скорлупе, так и яйца, сваренные вкрутую, так как они могут взорваться даже после завершения нагрева при помощи СВЧ.
- Прибор следует регулярно чистить, а также удалять из него какие бы то ни было остатки продуктов.
- Если не поддерживать прибор в чистом состоянии, это может привести к повреждению его поверхности, что, в свою очередь, может неблагоприятно повлиять на срок службы прибора и даже привести к несчастному случаю.

- Во время работы температура наружной поверхности прибора может значительно повышаться.
- Микроволновую печь не следует устанавливать в шкаф, если она не была испытана для такого типа применения.
- Задняя сторона данного вида приборов должна располагаться у стены.
- Будьте внимательны, проверяя минимальные размеры мебели (если это применимо). См. Главу «Установка».
- Прибор необходимо эксплуатировать с открытой декоративной дверцей (если это применимо).
- Не используйте жесткие абразивные чистящие средства или острые металлические скребки для чистки стеклянной дверцы, так как ими можно поцарапать его поверхность, в результате чего стекло может лопнуть.
- В случае повреждения шнура питания во избежание несчастного случая он должен быть заменен изготовителем, авторизованным сервисным центром или специалистом с равнозначной квалификацией.

Указания по безопасности

Установка

 **ВНИМАНИЕ!** Установка прибора должна производиться только квалифицированным персоналом.

- Удалите всю упаковку.
- Не устанавливайте и не подключайте прибор, имеющий повреждения.
- Следуйте приложенным к прибору инструкциям по установке.
- Прибор имеет большой вес: соблюдайте предосторожность при его перемещении. Обязательно используйте защитные перчатки.
- При перемещении прибора не тяните за его ручку.

- Обеспечьте наличие минимально допустимых зазоров между соседними приборами и предметами мебели.
- Убедитесь, что мебель под прибором и рядом с ним надежно закреплена.
- Другие приборы или предметы мебели, находящиеся по обе стороны прибора, должны иметь ту же высоту.

Подключение к электросети

 **ВНИМАНИЕ!** Существует риск пожара и поражения электрическим током.

- Все электрические подключения должны производиться квалифицированным электриком.
- Прибор должен быть заземлен.

- Убедитесь, что параметры электропитания, указанные на табличке с техническими данными, соответствуют параметрам электросети. В противном случае вызовите электрика.
- Если прибор подключен к электросети через удлинительный шнур, убедитесь, что шнур заземлен.
- Следите за тем, чтобы не повредить вилку и сетевой кабель. Для замены сетевого кабеля обратитесь в сервисный центр или к электрику.
- Для отключения прибора от электросети не тяните за кабель электропитания. Всегда беритесь за саму вилку.

Эксплуатация

 **ВНИМАНИЕ!** Существует риск травмы, ожога, поражения электрическим током или взрыва.

- Используйте прибор в жилых помещениях.
- Не изменяйте параметры данного прибора.
- Удостоверьтесь, что вентиляционные отверстия не закрыты.
- Не оставляйте прибор без присмотра во время его работы.
- Не надавливайте на открытую дверцу прибора.
- Не используйте прибор как столешницу и не используйте его внутреннюю камеру для хранения каких-либо предметов.

Уход и очистка

 **ВНИМАНИЕ!** Существует риск травмы, пожара или повреждения прибора.

- Перед выполнением операций по чистке и уходу выключите прибор и извлеките вилку сетевого шнура из розетки.
- Во избежание повреждения покрытия прибора производите его регулярную очистку.
- Следите за тем, чтобы на уплотняющих поверхностях двери не накапливались остатки пищи или моющего средства.
- Оставшиеся внутри прибора жир или остатки пищи могут стать причиной пожара.
- Протирайте прибор мягкой влажной тряпкой. Используйте только нейтральные моющие средства. Не используйте абразивные средства, царапающие губки, растворители или металлические предметы.
- В случае использования спрея для очистки духового шкафа следуйте инструкции по безопасности на его упаковке.

Утилизация

 **ВНИМАНИЕ!** Существует опасность травмы или удушья.

- Отключите прибор от электросети.
- Отрежьте и утилизируйте кабель электропитания.

Описание изделия

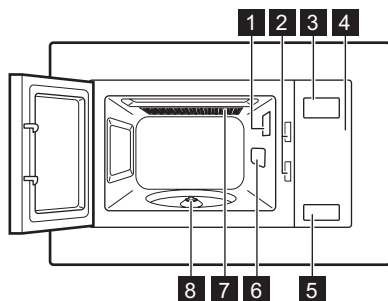

- 1 Лампа освещения
- 2 Предохранительная блокировочная система
- 3 Дисплей
- 4 Панель управления
- 5 Открыватель дверцы
- 6 Крышка отверстия волновода
- 7 Гриль
- 8 Поворотная ось

Аксессуары

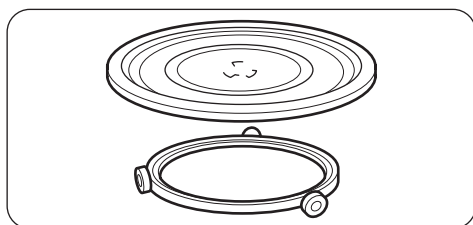

Комплект с вращающимся поддоном.
Стеклянный поддон и роликовая направляющая.

i Обязательно используйте для приготовления продуктов в приборе комплект с вращающимся поддоном.

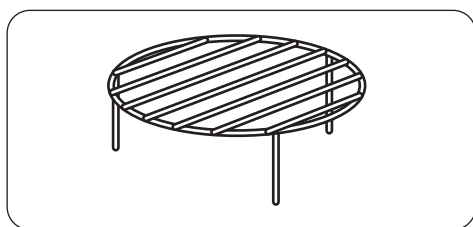

Подставка для гриля
Предназначена для грилирования продуктов и комбинированного приготовления.

Перед первым использованием

! **ВНИМАНИЕ!** См. Главу «Сведения по технике безопасности».

Первая очистка

- Извлеките все принадлежности из духового шкафа.
- Перед первым использованием прибор следует очистить.

ВАЖНО! См. Главу «Уход и очистка».



Установка времени

i При первом включении прибора в сеть или при сбое электропитания на дисплее отображается **0:00** и выдается звуковой сигнал.

i Время можно установить в 24-часовом формате.

Если часы не установлены, при выключенном приборе они не работают.

1. Нажмите на .
2. Поверните ручку выбора настроек для ввода значения часов.

3. Чтобы подтвердить выбор, нажмите на .
4. Поверните ручку выбора настроек для ввода значения минут.
5. Чтобы подтвердить выбор, нажмите на .

Панель управления

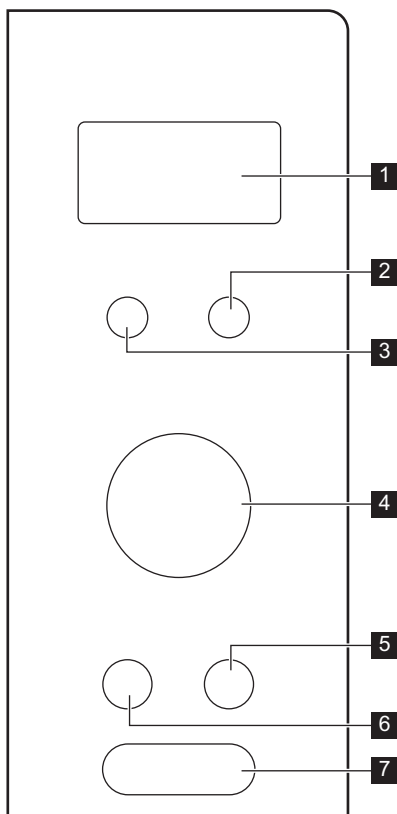

	Символ	Описание	Описание
1	—	Дисплей	Отображение настроек и текущего времени.
2		Кнопка «Размораживание»	Размораживание продуктов по весу или по времени.

	Символ	Описание	Описание
3		Кнопка режима	Выбор функции.
4	—	Ручка выбора настроек	Установка времени приготовления, веса, или включение автоматических программ приготовления.
5		Кнопка Стоп/Сброс	Выключение прибора или удаление настроек приготовления.
6		Кнопка выбора часов / кухонного таймера	Установка текущего времени.
7		Кнопка Пуск/+30 секунд	Включение прибора или увеличение времени приготовления на 30 секунд при полной мощности.

Ежедневное использование

ВНИМАНИЕ! См. Главу «Сведения по технике безопасности».

Включение и выключение прибора

1. Нажмите на кнопку, соответствующую функции, которую требуется задать.
2. Задайте требуемую функцию многократным нажатием данной кнопки или поворотом ручки выбора настроек.
3. Чтобы подтвердить выбор, нажмите на .
4. Задайте требуемое время при помощи ручки выбора настроек.
5. Нажмите на для подтверждения и запуска прибора.
6. Для выключения прибора:
 - дождитесь, пока прибор не выключится автоматически по истечении заданного времени.
 - Откройте дверцу. Прибор автоматически завершит работу. Закройте дверцу, чтобы приготовление продолжилось. Используйте эту возможность для проверки хода приготовления.
 - нажмите на .

ПРЕДУПРЕЖДЕНИЕ! Не включайте прибор, если в нем нет продуктов.

Общие сведения по эксплуатации прибора

Общая информация:

- После выключения прибора дайте продуктам постоять несколько минут.
- Перед приготовлением освободите продукты от упаковки из алюминиевой фольги, выньте их из металлических контейнеров и т.д.

Приготовление:

- Во время приготовления накрывайте продукты материалами, пригодными для использования в микроволновой печи. Готовьте продукты, не накрывая их крышкой, только если требуется сохранить корочку.
- Не подвергайте продукты излишней тепловой обработке, устанавливая слишком высокую мощность и слишком большую длительность работы прибора. Продукты могут потерять влагу, пережариться или местами подгореть.
- Не используйте прибор для приготовления яиц в скорлупе и моллюсков/улиток, потому что они могут взрываться. Для поджаривания яиц сначала проткните желтки.
- Продукты с кожей или кожурой, такие, как картофель, помидоры или сосиски,

- перед приготовлением следует проткнуть вилкой в нескольких местах, чтобы они не взорвались.
- При приготовлении охлажденных или замороженных продуктов увеличивайте время приготовления.
- Блюда, содержащие соусы, необходимо время от времени помешивать.
- Твердые овощи, такие, как морковь, горох или цветная капуста, необходимо готовить в воде.
- По прошествии половины времени приготовления переворачивайте крупные куски продуктов.
- По возможности нарежьте овощи на кусочки одного размера.
- Используйте плоскую, широкую посуду.
- Не используйте кухонную посуду из фарфора, фаянса и глины, в которой есть небольшие отверстия, например, на ручке или на днище без глазури. Влага, попавшая в такие отверстия, может привести к образованию в посуде трещин при нагреве.
- Стеклянный поддон является рабочей поверхностью для нагрева продуктов и жидкостей. Его наличие обязательно для работы микроволновой печи.

Размораживание мяса, птицы и рыбы:

- Положите замороженный неразвернутый продукт на небольшую перевернутую тарелку, положенную в какой-либо контейнер, чтобы образующаяся при размораживании жидкость стекала в контейнер.

- По истечении половины времени размораживания переверните продукт. По возможности разделяйте куски и отбирайте те из них, которые уже начали размораживаться.

Размораживание масла, порционных пирожных и творога:

- Не размораживайте продукты в приборе полностью: дайте им окончательно оттаять при комнатной температуре. Это сделает процесс размораживания более равномерным. Перед размораживанием полностью удалите металлическую или алюминиевую упаковку.

Размораживание фруктов и овощей:

- Не размораживайте в приборе до конца фрукты и овощи, которым предстоит быть приготовленными в сыром виде. Дайте им окончательно оттаять при комнатной температуре.
- Можно пропустить этап размораживания и готовить фрукты и овощи при более высокой мощности микроволновой обработки.

Готовые блюда:

- Можно готовить в приборе блюда быстрого приготовления, только если их упаковка пригодна для использования в микроволновой печи.
- Необходимо следовать инструкциям производителя на упаковке (например, удалить металлические крышки и сделать отверстия в пластиковой пленке).

Подходящая кухонная посуда и материалы

Кухонная посуда/материал	СВЧ			Малый гриль
	Размораживание	Нагрев	Приготовление	
Огнеупорное стекло и фарфор (без металлических примесей, например, марки «Пирекс» или из жаростойкого стекла).	X	X	X	X
Обычное стекло и фарфор ¹⁾	X	--	--	--

Кухонная посуда/материал	СВЧ			Малый гриль
	Размораживание	Нагрев	Приготовление	
Стекло и стеклокерамика из жаростойкого/холодостойкого материала (напр., марки «Аркофлам»), решетка для гриля.	X	X	X	X
Фаянс, керамика. ²⁾ , глиняная посуда. ²⁾	X	X	X	--
Жаростойкий пластик (до 200°C). ³⁾	X	X	X	--
Картон, бумага.	X	--	--	--
Пищевая пленка.	X	--	--	--
Пленка для жарки, пригодная для использования в микроволновой печи. ³⁾	X	X	X	--
Жарка в посуде из металла, например, эмалированной посуды, чугуна.	--	--	--	X
Формы для выпечки, с черной лакировкой или покрытые силиконом. ³⁾	--	--	--	X
Глубокий противень	--	--	--	X
Посуда для подрумянивания, например, марок «Крисп пэн» или «Кранч-плейт».	--	X	X	--
Готовые блюда в упаковках. ³⁾	X	X	X	X

1) Без серебряного, золотого, платинового или металлического покрытия/росписи.

2) Без элементов из кварца или металла. Без металлосодержащей глазури

3) Обязательно соблюдайте указания производителя касательно максимальных температур.

X – подходит

– не подходит

Таблица уровней мощности



Нажмите кнопку режима	Уровень мощности	Приблизительное значение мощности в процентах
1 раз	P100	100 %
2 раза	P 80	80 %
3 раза	P 50	50 %
4 раза	P 30	30 %
5 раз	P 10	10 %

Другие функции

Нажмите кнопку режима	Уровень мощности	Режим
6 раз	G - 1	Большой гриль
Комбинированное приготовление		
7 раз	C – 1	СВЧ 55%, гриль 45%

Нажмите кнопку режима	Уровень мощности	Режим
8 раз	C – 2	СВЧ 36%, гриль 64%

Быстрый запуск



- Нажмите на  для включения прибора на 30 секунд на полную мощность. Время приготовления увеличивается на 30 секунд с каждым дополнительным нажатием на кнопку. Максимальное время приготовления – 95 минут.
- Когда прибор находится в режиме ожидания, поверните ручку выбора настроек против часовой стрелки и задайте время приготовления. Затем нажмите на  для включения прибора в режиме СВЧ на полной мощности.

Размораживание

Можно выбрать 2 режима размораживания:

- Размораживание по весу
- Размораживание по времени

Размораживание по весу и по времени

1. Однократно нажмите на  для выбора размораживания по весу, или нажмите на ту же кнопку дважды для размораживания по времени.
2. Задайте требуемые вес или время при помощи ручки выбора настроек.
3. Нажмите  для подтверждения и запуска прибора.

 При размораживании по весу время задается автоматически. Размораживание по весу не следует использовать для продуктов, которые были извлечены из морозильника раньше, чем 20 минут назад, или для замороженных продуктов быстрого приготовления.





 Для выбора размораживания по весу требуется, чтобы вес продуктов был не менее 100 г и не более 2000 г.

 Для размораживания продуктов весом менее 200 г положите их на край вращающегося поддона.

Приготовление



Приготовление продуктов может весить максимум в 2 этапа. Если одним из этапов является размораживание, задайте его первым этапом.

Многоэтапное приготовление:

1. Нажмите на , чтобы включить режим размораживания.
2. Задайте требуемый вес продуктов или время размораживания при помощи ручки выбора настроек.
3. Чтобы подтвердить выбор, нажмите на .
4. Установите селектор настроек на требуемый уровень мощности.
5. Чтобы подтвердить выбор, нажмите на .
6. Задайте требуемое время, повернув ручку выбора настроек.
7. Нажмите  для подтверждения и запуска прибора.

По истечении каждого из этапов выдается звуковой сигнал.

Грилирование или комбинированное приготовление

1. Нажмите кнопку режима.
2. Задайте требуемую функцию при помощи ручки выбора настроек.
3. Чтобы подтвердить выбор, нажмите на .
4. Задайте требуемое время, повернув ручку выбора настроек.
5. Нажмите  для подтверждения и запуска прибора.



Автоматические программы

 **ВНИМАНИЕ!** См. Главу «Сведения по технике безопасности».

Автоматические программы

Функция «Автоматические программы» поможет Вам с легкостью готовить продукты.

1. В режиме ожидания поверните ручку выбора настроек по часовой стрелке и выберите требуемое меню.

2. Чтобы подтвердить выбор, нажмите на .
3. Поверните ручку выбора настроек для ввода веса.
4. Нажмите  для подтверждения и запуска прибора.

Меню	Вес
A - 1 Пицца	200 г 400 г
A - 2 Картофель	200 г 400 г 600 г
A - 3 Мясо	250 г 350 г 450 г
A - 4 Рыба	250 г 350 г 450 г
A - 5 Овощи	200 г 300 г 400 г
A - 6 Напитки	1 чашка (120 мл) 2 чашки (240 мл) 3 чашки (360 мл)
A - 7 Макаронные изделия	50 г (добавьте 450 мл воды) 100 г (добавьте 800 мл воды)
A - 8 Попкорн	50 г 100 г
A - 9 Цыпленок	400 г 800 г 1200 г
A - 10 Разогрев	200 г 400 г 600 г

Использование дополнительных принадлежностей

 **ВНИМАНИЕ!** См. Главу «Сведения по технике безопасности».

Установка комплекта с вращающимся поддоном

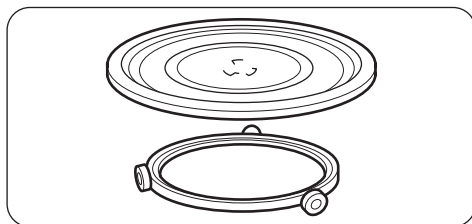

1. Разместите роликовую направляющую вокруг поворотной оси.
2. Поместите на роликовую направляющую стеклянный поддон.

Установка подставки для гриля

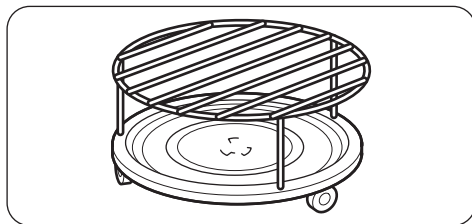

Установите подставку для гриля на вращающийся поддон.

⚠ ПРЕДУПРЕЖДЕНИЕ! Не готовьте продукты без вращающегося поддона. Используйте только вращающийся поддон, поставляемый вместе с прибором.

i Ни в коем случае не готовьте продукты непосредственно на стеклянном поддоне.

Дополнительные функции

Защита от детей

Функция «Защита от детей» предотвращает случайное включение прибора. Для включения или выключения функции «Защита от детей» нажмите и удерживайте  в течение 3 секунд, пока не будет выдан звуковой сигнал.

При включенной функции «Защита от детей» на дисплее отображается текущее время.

Кухонный таймер

1. Нажмите два раза на .

2. Задайте требуемое время, повернув ручку выбора настроек.
3. Чтобы подтвердить выбор, нажмите на .

Максимально допустимое количество минут – 95.

i По истечении заданного времени отсчета раздастся звуковой сигнал.

i При открывании дверцы или постановки прибора на паузу таймер продолжает работать. Для отмены нажмите на .

Полезные советы

Рекомендации по использованию режима микроволновой обработки

Неисправность	Решение
Отсутствуют данные для веса или объема продуктов, которые предстоит приготовить.	Ориентируйтесь на похожий продукт. Увеличить или уменьшить время приготовления, следуя правилу: Двойное количество = почти вдвое больше времени; половина количества = вдвое меньше времени
Пища слишком сухая.	Выбрать более короткое время приготовления или уменьшить мощность микроволновой обработки.
Продукт не успел разморозиться, нагреться или приготовиться по истечении заданного времени.	Увеличить время приготовления или выбрать большую мощность. Обратите внимание: чем больше размеры посуды, тем больше требуемое время приготовления.
По окончании времени приготовления пища перегрета по краям, но все еще не готова в середине.	В следующий раз уменьшить уровень мощности и увеличить продолжительность приготовления. Перемешивайте жидкие продукты, такие, как супы, по истечении половины времени.

При приготовлении риса более удачный результат дает использование плоской, широкой посуды.

Размораживание

Всегда размораживайте жаркое, положив его жирной стороной вниз.
Не размораживайте накрытое мясо, потому что это может привести к приготовлению, а не к размораживанию.
Если требуется разморозить птицу целиком, всегда кладите грудкой вниз.

Приготовление

Всегда извлекайте охлажденные мясо и птицу из холодильника, как минимум, за 30 минут до начала их приготовления.
Дайте мясу, птице, рыбе и овощам немного постоять накрытыми после приготовления.
Полейте рыбу небольшим количеством растительного или растопленного сливочного масла.
На каждые 250 г овощей добавляйте 30–45 мл холодной воды. Перед приготовлением

нарежьте свежие овощи на одинаковые кусочки. Все овощи готовить в контейнере под крышкой.

Малый гриль

При грилировании готовьте продукты плоской формы в центре подставки для гриля. По истечении половины времени приготовления переверните продукт и продолжите грилирование.

Комбинированное приготовление

Используйте режим комбинированного приготовления, чтобы сохранить определенные продукты хрустящими.
По истечении половины срока приготовления переверните продукты и продолжите приготовление.
Имеется 2 режимов комбинированного приготовления. В каждом режиме функции микроволновой печи и гриля используются различные соотношения времени применения и уровня мощности.

Уход и очистка

 **ВНИМАНИЕ!** См. Главу «Сведения по технике безопасности».

Примечание относительно очистки:

- Переднюю часть прибора протирайте мягкой тканью, смоченной теплой водой с моющим средством.
- Для очистки металлических поверхностей используйте обычное чистящее средство.
- Внутреннюю камеру прибора необходимо очищать от загрязнений после каждого использования. Так загрязнения легче удалить и они не будут пригорать.
- Стойкие загрязнения удаляйте специальными чистящими средствами.

- Все дополнительные принадлежности следует регулярно мыть и просушивать. Используйте для этого мягкую тряпку, смоченную в теплой воде с моющим средством.
- Для того, чтобы размягчить трудноудаляемые остатки пищи, вскипятите стакан воды на полной мощности СВЧ в течение 2–3 минут.
- Для удаления запахов добавьте в стакан воды 2 ст. ложки лимонного сока и кипятите на полной мощности СВЧ в течение 5 минут.

Поиск и устранение неисправностей

 **ВНИМАНИЕ!** См. Главу «Сведения по технике безопасности».

Неисправность	Возможная причина	Решение
Прибор не работает.	Прибор выключен.	Включите прибор.
Прибор не работает.	Прибор не включен в сеть электропитания.	Включите прибор в сеть.
Прибор не работает.	Сгорел предохранитель на электрощитке.	Проверьте предохранитель. В случае повторного срабатывания предохранителя обратитесь к квалифицированному электрику.
Прибор не работает.	Дверца не закрыта как следует.	Проверьте, не мешает ли что-либо закрыванию дверцы.
Лампа не горит.	Лампа перегорела.	Требуется замена лампы.
В камере прибора видны искры.	Используется металлическая посуда или посуда с металлической окантовкой.	Вывньте блюдо из прибора.
В камере прибора видны искры.	Металлические шпажки или алюминиевая фольга касается стенок внутренней камеры.	Позаботьтесь о том, чтобы шпажки и фольга не касались стенок внутренней камеры.
От вращающегося поддона доносятся скрежещущие звуки.	Под стеклянным поддоном имеется посторонний предмет или туда попала грязь.	Очистите область под стеклянным поддоном.
Прибор прекращает свою работу без определенной причины.	Возникла неисправность.	Если ситуация повторится, обратитесь в сервисный центр.

Если самостоятельно справиться с проблемой не удастся, обратитесь к продавцу или в сервисный центр.

Данные о сервисных центрах находятся на табличке с техническими данными на самом приборе.

Рекомендуем записать их здесь:

Модель (MOD.)

.....

Код изделия (PNC)

.....

Серийный номер (S.N.)

.....

Установка

! **ПРЕДУПРЕЖДЕНИЕ!** Не закрывайте вентиляционные отверстия. В случае их блокировки прибор может перегреться.

! **ПРЕДУПРЕЖДЕНИЕ!** Не подключайте прибор через переходники или удлинители. Это может привести к перегрузке и риску возгорания.

- Данный прибор предназначен только для эксплуатации в качестве встроенного прибора.
- Предмет мебели, в который устанавливается прибор, не должен иметь задней стенки сзади прибора.
- Не размещайте прибор вблизи от источников пара, горячего воздуха или брызг воды.
- При транспортировке прибора в холодную погоду не включайте его сразу после установки. Дайте ему постоять и нагреться до комнатной температуры .

Электрическое подключение

! **ВНИМАНИЕ!** Электрическое подключение должно выполняться квалифицированным специалистом.

i Производитель не несет ответственности, если пользователь не соблюдает меры предосторожности, приведенные в Главе «Сведения по технике безопасности».

Данный прибор поставляется с сетевым шнуром и вилоккой.

! **ПРЕДУПРЕЖДЕНИЕ!** Минимальная высота установки – 85 см.

1. Проверьте, отвечают ли размеры мебели требованиям, заданным в инструкции по установке.

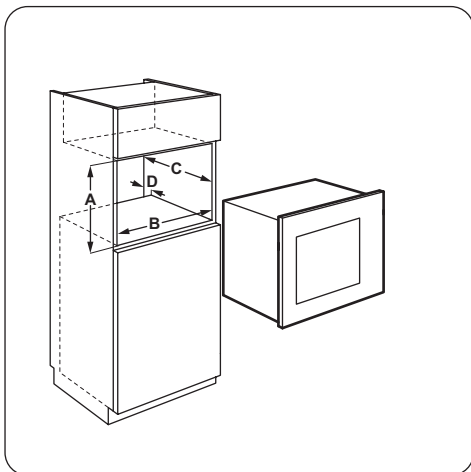

Зазоры при установке

Расстояние	мм
A	380 + 2
B	560 + 8
C	500
D	18

2. Положите шаблон на дно мебели и отметьте места для саморезов. Уберите шаблон и закрепите скобу саморезами.

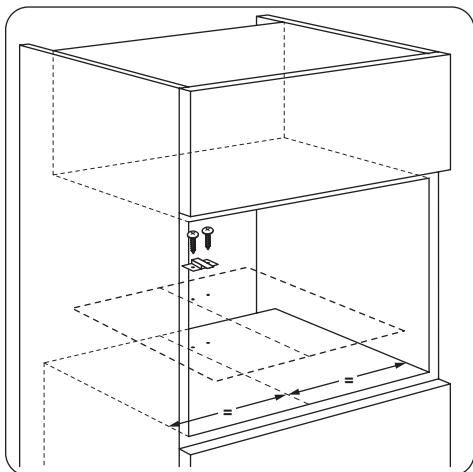

3. Установите прибор. Убедитесь, что скоба зафиксировала заднюю часть прибора.

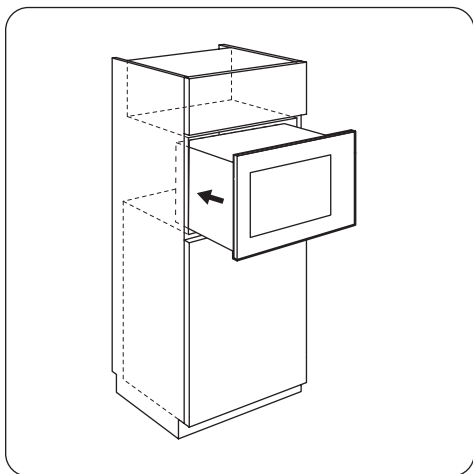

4. Откройте дверцу и закрепите прибор внутри мебели при помощи самореза.

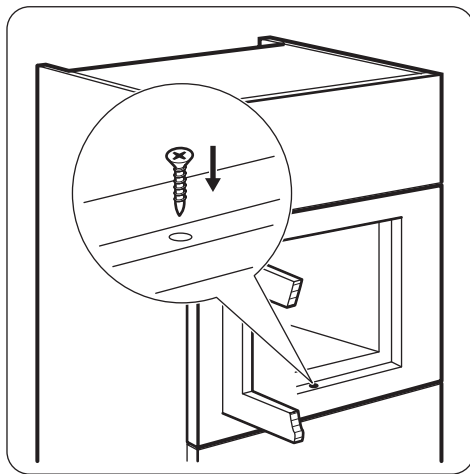

Охрана окружающей среды

Материалы с символом ♻️ следует сдавать на переработку. Положите упаковку в соответствующие контейнеры для сбора вторичного сырья.

Принимая участие в переработке старого электробытового оборудования, Вы помогаете защитить окружающую среду и здоровье человека. Не выбрасывайте

вместе с бытовыми отходами бытовую технику, помеченную символом ⚡.

Доставьте изделие на местное предприятие по переработке вторичного сырья или обратитесь в свое муниципальное управление.



Упаковочные материалы

Упаковочные материалы безвредны для окружающей среды и пригодны для вторичной переработки. Пластмассовые детали обозначены международными со-

кращениями, такими, как PE (полиэтилен), PS (полистирол) и т.п. Упаковочные материалы следует складывать в соответствующие контейнеры местных служб по утилизации отходов.

Дата производства данного изделия указана в серийном номере (serial number), где первая цифра номера соответствует последней цифре года производства, вторая и третья цифры номера – порядковому номеру недели. Например, серийный номер 11012345 означает, что изделие произведено на десятой неделе 2011 года.

Зміст

Інформація з техніки безпеки _____	102	Використання приладдя _____	113
Інструкції з техніки безпеки _____	105	Додаткові функції _____	114
Опис виробу _____	106	Корисні поради _____	114
Перед першим користуванням _____	107	Догляд та чистка _____	115
Панель керування _____	108	Усунення проблем _____	115
Щоденне користування _____	109	Установка _____	116
Автоматичні програми _____	112	Охорона довкілля _____	118

Може змінитися без оповіщення.

Інформація з техніки безпеки

Перед установкою та експлуатацією приладу слід уважно прочитати інструкцію користувача. Виробник не несе відповідальності за пошкодження, що виникли через неправильне встановлення або експлуатацію. Інструкції з користування приладом слід зберігати з метою користування в майбутньому.

Безпека дітей і вразливих осіб

⚠ Попередження! Існує ризик задушення, ушкоджень чи втрати працездатності.

- Цей прилад можуть використовувати діти віком від 8 років та особи з обмеженими фізичними, сенсорними чи розумовими здібностями або недостатнім досвідом і знаннями, якщо такі особи перебувають під наглядом відповідальної за їх безпеку людини.
- Не дозволяйте дітям гратися з приладом.
- Пакувальні матеріали слід тримати в недоступному для дітей місці.
- Не допускайте дітей та домашніх тварин до приладу під час його роботи чи охолодження. Доступні частини гарячі.
- Якщо прилад оснащено захистом від доступу дітей, рекомендується його увімкнути.
- Не можна доручати чищення або технічне обслуговування дітям без відповідного нагляду.

- Зберігайте прилад та шнур до нього в місцях, недосяжних для дітей молодших 8 років.

Загальні правила безпеки

- Цей прилад призначено для використання в побутових та аналогічних сферах, наприклад:
 - на кухнях магазинів, офісів та інших робочих установ;
 - на фермах;
 - клієнтами готелів, мотелів та інших житлових приміщень;
 - в установах, що пропонують напівпансіон.
- Під час роботи прилад нагрівається зсередини. Не торкайтеся нагрівальних елементів приладу. Завжди користуйтеся кухонними рукавицями, коли витягаєте і вставляєте прилад-дя чи деко.
- Не використовуйте пароочищувач для чищення приладу.
- Вимикайте прилад, перш ніж виконувати технічне обслуговування.
- У разі пошкодження дверцят або ущільнювача дверцят приладом користуватися не можна, доки його не буде полагоджено кваліфікованим майстром.
- Прилад не придатний для використання із зовнішнім таймером або системою дистанційного керування.
- Лише кваліфікований фахівець може виконувати обслуговування або ремонт, що передбачає зняття кришки, яка захищає від мікрохвильового випромінювання.
- Не нагрівайте рідини та інші продукти в герметичних контейнерах. Вони можуть вибухнути.
- Користуйтеся лише тим посудом, який підходить для мікрохвильових печей.
- Під час нагрівання продуктів у пластиковому чи паперовому контейнері наглядуйте за приладом у зв'язку з можливістю загорання.

- Цей прилад призначений лише для розігрівання продуктів і напоїв. Сушіння продуктів або одягу, а також нагрівання розігрівачів, пантофель, ганчірок тощо може призвести до травм, загорання або пожежі.
- При появі диму вимкніть прилад, витягніть вилку з розетки і відчиніть дверцята, щоб загасити полум'я.
- Нагрівання напоїв у мікрохвильовій печі може привести до вибухового закипання із запізненням. Тому брати посуд у руки необхідно дуже обережно.
- Вміст пляшечок та баночок із дитячим харчуванням необхідно збовтати або струснути. Щоб уникнути опіків, обов'язково перевірте температуру, перш ніж давати дитині.
- Яйця в шкаралупі або цілі круто зварені яйця не можна нагрівати в приладі, оскільки вони можуть вибухнути, навіть після того як закінчилося мікрохвильове нагрівання.
- Прилад потрібно регулярно очищувати і видаляти залишки їжі.
- Якщо не тримати прилад у чистоті, це може призвести до пошкодження поверхні, що негативно позначиться на терміні служби приладу і може призвести до виникнення небезпечних ситуацій.
- При роботі приладу доступні поверхні можуть нагріватися до високої температури.
- Мікрохвильову піч не слід вбудовувати в кухонні меблі, якщо вона не була попередньо перевірена на предмет роботи в таких умовах.
- Прилад слід встановлювати задньою стороною до стіни.
- Зверніть увагу на мінімальні розміри шафи (якщо застосовується). Див. розділ із встановлення.
- Прилад повинен працювати з відкритими декоративними дверцятами (якщо застосовується).

- Не використовуйте для чищення скляної поверхні дверцят жорсткі абразивні засоби та металеві шкребки, оскільки це може призвести до появи на склі тріщин.
- У разі пошкодження кабелю живлення зверніться для його заміни до виробника, авторизованого сервісного центру чи іншої кваліфікованої особи. Робити це самостійно небезпечно.

Інструкції з техніки безпеки

Установка

 **Попередження!** Встановлювати цей пристрій повинен лише кваліфікований фахівець.

- Повністю зніміть упаковку.
- Не встановлюйте і не використовуйте пошкоджений прилад.
- Дотримуйтеся інструкцій з установки, що входять у комплект разом із приладом.
- Прилад важкий, тому будьте обережні, пересуваючи його. Обов'язково одягайте захисні рукавички.
- Не тягніть прилад за ручку.
- Дотримуйтеся вимог щодо мінімальної відстані до інших приладів чи предметів.
- Переконайтеся, що конструкції, під якими і біля яких встановлено прилад, є стійкими і безпечними.
- Висота сторін приладів або інших об'єктів, біля яких стоїть прилад, повинна відповідати висоті сторін приладу.

Підключення до електромережі

 **Попередження!** Існує ризик займання або ураження електричним струмом.

- Всі роботи з підключення до електромережі мають виконуватися кваліфікованим електриком.
- Прилад повинен бути заземленим.
- Переконайтеся, що електричні параметри на таблиці з технічними даними відповідають параметрам електромережі. У

разі невідповідності слід звернутися до електрика.

- Якщо прилад підключається до розетки за допомогою подовжувача, він має бути заземленим.
- Будьте обережні, аби не пошкодити штепсельну вилку та кабель. Для заміни пошкодженого кабелю слід звернутися у сервісний центр або до електрика.
- Не тягніть за кабель живлення при відключенні приладу від мережі. Вимкнення з розетки завжди здійснюйте, витягаючи за штепсельну вилку.

Користування

 **Попередження!** Існує небезпека травмування, опіків, ураження електричним струмом та вибуху.

- Цей прилад призначений для домашнього використання.
- Не змінюйте технічні характеристики приладу.
- Пильнуйте, щоб вентиляційні отвори не були заблоковані.
- Не залишайте прилад без нагляду під час його експлуатації.
- Не тисніть на відчинені дверцята.
- Не використовуйте прилад як робочу поверхню та не використовуйте його для зберігання речей.

Догляд та чистка

⚠ Попередження! Існує ризик отримання травм, пожежі або пошкодження приладу.

- Перш ніж виконувати технічне обслуговування, вимкніть прилад і витягніть вилку з розетки.
- Регулярно очищуйте прилад, щоб запобігти пошкодженню матеріалу поверхні.
- Не допускайте накопичення залишків їжі або миючого засобу на контактній поверхні прокладки дверцят.
- Жир або їжа, що залишаються у приладі, можуть стати причиною пожежі.
- Очищуйте прилад м'якою вологою тканиною. Застосовуйте лише нейтральні миючі засоби. Не застосовуйте абразивні засоби, абразивні серветки, розчинники або металеві предмети.

- Якщо ви користуєтеся аерозолями для чищення духових шаф, обов'язково дотримуйтеся інструкцій із техніки безпеки, наведених на упаковці.

Утилізація

⚠ Попередження! Існує небезпека травмування або задушення.

- Відключіть прилад від електромережі.
- Відріжте кабель живлення і викиньте його.

Цей продукт по змісту небезпечних речовин відповідає вимогам Технічного регламенту обмеження використання деяких небезпечних речовин в електричному та електронному обладнанні (постанова Кабінету Міністрів України №1057 від 3 грудня 2008р.)

Опис виробу

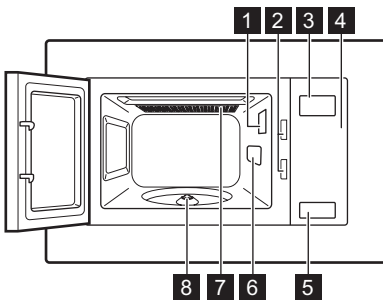

- 1 Лампочка
- 2 Система блокування
- 3 Дисплей
- 4 Панель керування
- 5 Кнопка відкриття дверцят
- 6 Кришка хвилеводу
- 7 Гриль
- 8 Вал для поворотного столика

Приладдя

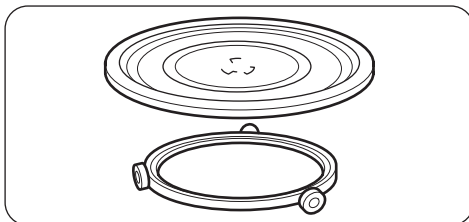

Поворотний столик

Скляний піддон для приготування їжі і направляючий ролик.

- i** Завжди використовуйте поворотний столик під час приготування їжі в приладі.

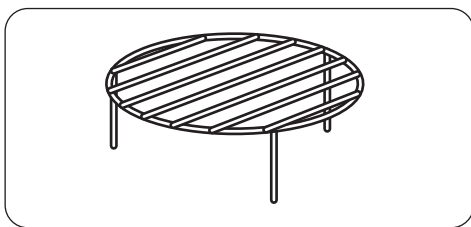

Решітка для гриля

Для приготування їжі на грилі та комбінованого готування.

Перед першим користуванням

 **Попередження!** Див. розділи з інформацією щодо техніки безпеки.

Первинне чищення

- Вийміть із приладу все приладдя.
- Перед першим користуванням почистіть прилад.



Важливо! Див. розділ «Догляд та чистка».

Встановлення часу

 При підключенні приладу до електромережі, а також після припинення подачі електроенергії на дисплеї відображається **0:00** та звучить звуковий сигнал.

 Час можна встановлювати у 24-годинному форматі.

Якщо годинник не встановлено, він не працюватиме, коли прилад не використовується.

1. Натисніть .
2. Поверніть перемикач налаштувань, щоб ввести години.
3. Для підтвердження натисніть .
4. Поверніть перемикач налаштувань, щоб ввести хвилини.
5. Для підтвердження натисніть .

Панель керування

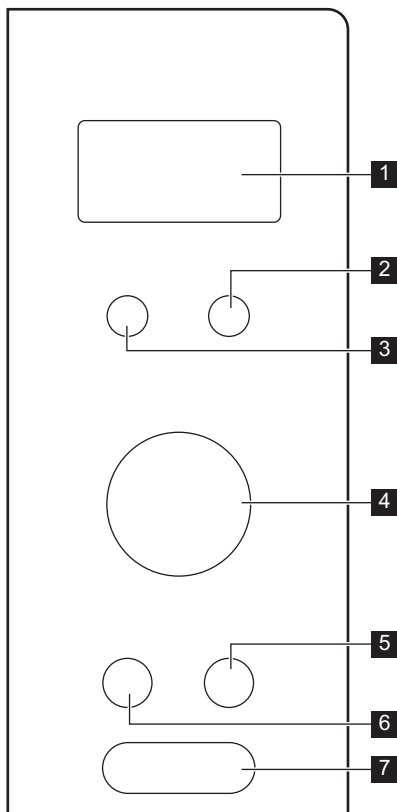

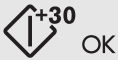

	Символ	Функція	Опис
1	—	Дисплей	Відображення налаштувань поточного часу.
2		Кнопка розморожування	Розморожування продуктів за вагою чи часом.
3		Кнопка функцій	Вибір функції.
4	—	Перемикач налаштувань	Встановлення часу приготування, ваги чи увімкнення програм автоматичного приготування.
5		Кнопка Стоп / Очистити	Вимкнення приладу або видалення налаштувань приготування.
6		Кнопка годинника / кухонного таймера	Встановлення годинника.

	Символ	Функція	Опис
7		Кнопка Пуск /+30 сек	Увімкнення приладу або збільшення часу приготування на 30 секунд на повній потужності.

Щоденне користування

 **Попередження!** Див. розділи з інформацією щодо техніки безпеки.

Увімкнення й вимкнення приладу

1. Натисніть кнопку функції, яку бажаєте увімкнути.
2. Натискайте кнопку декілька разів або поверніть перемикач налаштувань для встановлення бажаної функції.
3. Для підтвердження натисніть .
4. Поверніть перемикач налаштувань, щоб встановити потрібний час.
5. Натисніть , щоб підтвердити і увімкнути прилад.
6. Вимкнення приладу:
 - дочекайтеся, поки прилад вимкнеться автоматично, коли завершиться час.
 - відчиніть дверцята. Прилад автоматично зупиняється. Для продовження приготування їжі закрийте дверцята. Використовуйте цю можливість, щоб перевірити їжу.
 - натисніть .

 **Обережно!** Уникайте роботи приладу, коли в ньому немає продуктів.

Загальна інформація при використанні приладу

Загальна інформація:

- Після вимкнення приладу залиште їжу на кілька хвилин.
- Перед приготуванням їжі слід зняти алюмінієву фольгу, металеву упаковку тощо.

Готування:

- По можливості їжу слід готувати накрітою матеріалом, що підходить для застосування у мікрохвильових печах. Якщо

ви хочете зберегти скоринку, готуйте страву без кришки

- Не слід перегрівати страви шляхом установки вищих параметрів потужності і часу. Їжа може місцями пересохнути, підгоріти або прилипнути.
- Не використовуйте прилад для приготування яєць у шкаралупі, оскільки існує загроза їх розривання. Перш ніж смажити яйця, слід проколоти жовтки.
- Перш ніж готувати продукти із шкіркою, наприклад, картоплю, помідори, ковбасу, слід кілька разів проколоти їх за допомогою виделки або очистити їх від шкірки з метою запобігання розриванню цих страв.
- Охолоджені чи заморожені страви потребують довшого часу приготування.
- Страви із соусом слід час від часу помішувати.
- Тверді овочі, наприклад, моркву, горох або цвітну капусту, слід готувати у воді.
- Великі шматки слід перевертати після сплину половини часу готування.
- По можливості овочі слід однорідно нарізати.
- Користуйтеся пласким і широким посудом.
- Не слід готувати у фарфоровому, керамічному чи фаянсовому посуді, що містить маленькі отвори, наприклад, на ручках чи неглазурованому дні. Волога, що потрапляє у дірочки, може спричинити розтріскування посуду під час нагрівання.
- Скляний лоток є робочим місцем для нагрівання їжі або рідин. Він є необхідним для роботи мікрохвильової печі.

Розморожування м'яса, птиці, риби:

- Покладіть заморожену страву без упаковки на маленьку перевернуту тарілку, розміщену поверх контейнера, куди стікатиме тала вода.
- Страву слід перевернути після сплину половини часу розморожування. По можливості слід відділити і виняти шматки, що розморозилися.

Розморожування масла, порцій тіста, сиру:

- Не розморожуйте продукти повністю в приладі, нехай вони розморожуються при кімнатній температурі. У такий спосіб досягається рівномірний результат. Повністю видаліть усі металеві та алюмінієві частини упаковки перед розморожуванням.

Розморожування фруктів та овочів:

- Не слід повністю розморожувати фрукти та овочі, які готуватимуться у приладі. Дайте їм розморозитися при кімнатній температурі.
- Можна використовувати більш високу потужність мікрохвильової печі для приготування овочів та фруктів без попередньої розморозки.

Готові страви:

- У приладі можна готувати готові страви, лише якщо упаковка підходить для використання в мікрохвильовій печі.
- Слід дотримуватися інструкцій виробника, зазначених на упаковці (наприклад, щодо усунення металевої упаковки чи проколювання поліетиленової плівки).

Належний посуд і матеріали

Матеріал/посуд	Мікрохвилі			Гриль
	Розморожування	Нагрівання	Готування	
Жаростійке скло і фарфор (без металевих елементів, таких як пірекс, вогнетривке скло)	X	X	X	X
Звичайне скло і фарфор ¹⁾	X	--	--	--
Скло і склокераміка із жаростійких/морозостійких матеріалів (наприклад, аркофлам), решітки	X	X	X	X
Кераміка ²⁾ , фаянс ²⁾	X	X	X	--
Жаростійкий пластик, що витримує до 200°C ³⁾	X	X	X	--
Картон, папір	X	--	--	--
Харчова плівка	X	--	--	--
Плівка для запікання, придатна для використання у мікрохвильових печах ³⁾	X	X	X	--
Металевий посуд для смаження, наприклад, емальований або чавунний	--	--	--	X
Форми для запікання, покриті чорним лаком або силіконом ³⁾	--	--	--	X
Деко для випічки	--	--	--	X

Матеріал/посуд	Мікрохвилі			Гриль
	Розморожування	Нагрівання	Готування	
Посуд для підсмаження, наприклад, для отримання хрустких шматків хліба	--	X	X	--
Запаковані готові страви ³⁾	X	X	X	X

- 1) Без вмісту срібла, золота, платини чи металевго покриття/оздоблень
2) Без вмісту кварцянних чи металевих елементів, без металевго глазурування
3) Дотримуйтеся інструкцій виробника щодо максимальної температури.

X придатний

-- не придатний



Таблиця рівнів потужності

Натисніть кнопку функцій	Рівень потужності	Приблизний відсоток потужності
1 раз	P100	100 %
2 рази	P 80	80 %
3 рази	P 50	50 %
4 рази	P 30	30 %
5 разів	P 10	10 %

Інші функції

Натисніть кнопку функцій	Рівень потужності	Режим функції
6 разів	G - 1	Повний гриль
Комбіноване приготування		
7 разів	C – 1	Мікрохвилі 55%, Гриль 45%
8 разів	C – 2	Мікрохвилі 36%, Гриль 64%

Швидкий пуск

- Натисніть , щоб увімкнути прилад на 30 на повній потужності функції. Час приготування збільшується на 30 секунд з кожним додатковим натисканням кнопки. Максимальний час приготування, який можна встановити, становить 95 хвилин.
- В режимі очікування поверніть перемикач налаштувань проти годинникової стрілки для встановлення часу готування, потім натисніть  для запуску приладу на повній потужності мікрохвиль.

Розморожування

Можна вибрати один із 2 режимів розморожування:

- Розморожування за вагою
- Розморожування за часом

Розморожування за вагою і часом

- Натисніть  один раз, щоб встановити розморожування за вагою або двічі, щоб встановити розморожування за часом.
- Поверніть перемикач налаштувань, щоб встановити потрібну вагу або час.

3. Натисніть , щоб підтвердити і увімкнути прилад.

 Для розморожування за вагою час встановлюється автоматично. Не використовуйте розморожування за вагою для продуктів, що були вийняті з морозильника понад 20 хвилин, або для заморожених готових страв.

 Щоб увімкнути розморожування за вагою, вага їжі має бути не менше ніж 100 г і не більше ніж 2000 г.

 Для розморожування менше 200 г продуктів, помістіть їх на край поворотного столика.

Приготування страв

Максимальна кількість етапів приготування страв - 2. Якщо першим етапом є розморожування, встановіть його як перший етап.

Багатоетапне готування:

1. Натисніть  і встановіть режим розморожування.
2. Поверніть перемикач налаштувань, щоб встановити час розморожування або вагу продуктів.

Автоматичні програми

 **Попередження!** Див. розділи з інформацією щодо техніки безпеки.

Авто приготування

Для легкого приготування можна використовувати функцію Авто приготування.

1. В режимі очікування поверніть перемикач налаштувань за годинниковою стрілкою, щоб обрати потрібне меню.

Меню	Вага
A - 1 Піца	200 г 400 г
A - 2 Картопля	200 г 400 г 600 г

3. Для підтвердження натисніть .

4. Поверніть перемикач налаштувань, щоб встановити потрібний рівень потужності.



5. Для підтвердження натисніть .

6. Поверніть перемикач налаштувань, щоб встановити потрібний час.

7. Натисніть , щоб підтвердити і увімкнути прилад.

Після завершення кожного етапу лунає звуковий сигнал.

Приготування на грилі або комбіноване приготування

1. Натисніть кнопку функцій.
2. Поверніть перемикач налаштувань, щоб встановити потрібну функцію.
3. Для підтвердження натисніть .
4. Поверніть перемикач налаштувань, щоб встановити потрібний час.
5. Натисніть , щоб підтвердити і увімкнути прилад.

2. Для підтвердження натисніть .

3. Поверніть перемикач налаштувань, щоб встановити вагу меню.

4. Натисніть , щоб підтвердити і увімкнути прилад.

Меню	Вага
A - 3 М'ясо	250 г 350 г 450 г
A - 4 Риба	250 г 350 г 450 г
A - 5 Овочі	200 г 300 г 400 г
A - 6 Напій	1 чашка (120 мл) 2 чашки (240 мл) 3 чашки (360 мл)
A - 7 Макаронні вироби	50 г (додайте 450 мл води) 100 г (додайте 800 мл води)
A - 8 Попкорн	50 г 100 г
A - 9 Курка	400 г 800 г 1200 г
A - 10 Розігрівання	200 г 400 г 600 г

Використання приладдя

 **Попередження!** Див. розділи з інформацією щодо техніки безпеки.

Встановлення поворотного столика

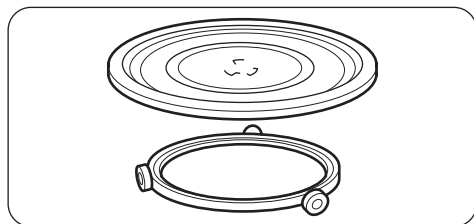

1. Розмістіть направляючий ролик навколо вала приводу.
2. Поставте скляний лоток на направляючий ролик

Встановлення решітки гриля

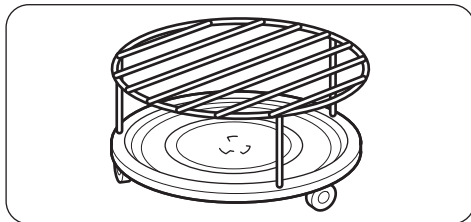

Поставте решітку гриля на поворотний столик.

⚠ Обережно! Не готуйте їжу без поворотного столика. Використовуйте лише поворотний столик, що постачається разом із приладом.

i Ніколи не готуйте їжу безпосередньо на скляному піддоні.

Додаткові функції

Блокування від доступу дітей

Функція захисту від доступу дітей запобігає випадковому увімкненню приладу.

Для увімкнення або вимкнення блокування від доступу дітей натисніть і утримуйте  протягом 3 секунд, доки не пролунає звуковий сигнал.

Коли блокування від доступу дітей увімкнено, на дисплеї відображається поточний час.

Кухонний таймер

1. Натисніть  двічі.

2. Поверніть перемикач налаштувань, щоб встановити потрібний час.
3. Для підтвердження натисніть .
Таймер можна встановити максимум на 95 хвилин.

i При досягненні встановленого часу пролунає звуковий сигнал.

i Таймер продовжує працювати при відкритті дверцят або призупиненні приладу. Для скасування натисніть .

Корисні поради

Поради щодо користування мікрохвильовою піччю

Несправність	Спосіб усунення
Не можете знайти інформацію про розмір страви для приготування.	Скористайтеся інформацією про подібну страву. Збільшуйте або зменшуйте тривалість приготування згідно такого правила: Удвічі більша кількість = прибіл. удвічі більше часу, удвічі менша кількість = половина часу
Страва вийшла надто сухою.	Установіть коротший час приготування або оберіть нижчу потужність мікрохвиль.
Страва не розморозилася, не нагрілася чи не приготувалася після закінчення встановленого часу.	Встановіть довший час приготування або оберіть вищу потужність. Зверніть увагу, що велика стравва потребує довшого часу.

Несправність	Спосіб усунення
Після закінчення часу готування краї страви перегрілися, а середина ще не готова.	Наступного разу встановіть нижчу потужність і довший час. Перемішуйте рідини (супи тощо), після того як мине половина часу.

Ви зможете отримати кращі результати у приготуванні рису, застосовуючи плаский і широкий посуд.

Розморожування

Завжди розморожуйте печену жирною столовою донизу.

Не розморожуйте накрите м'ясо, тому що це може призвести до приготування замість розморожування.

Завжди розморожуйте птицю грудкою донизу.

Готування

Завжди виймайте охолоджене м'ясо та птицю з холодильника не менш ніж за 30 хвилин до початку готування.

Накрийте м'ясо, птицю, рибу або овочі після приготування.

Рибу трохи намастіть олією або розплавленим коров'ячим маслом.

Додайте 30–45 мл холодної води на кожен 250 г овочів. Перед приготуванням наріжте свіжі овочі на шматки однакового розміру. Усі овочі слід готувати в посуді з кришкою.

Гриль

Готуйте пласкі страви посередині гриля. Переверніть страву, коли мине половина встановленого часу, і продовжуйте готувати.

Комбіноване приготування

Використовуйте режим комбінованого приготування, щоб зберегти страву хрусткою. Коли мине половина встановленого часу, переверніть страву і продовжуйте готувати. Існує 2 режими комбінованого приготування. В обох режимах мікрохвилі й гриль працюють в різні періоди часу та за різної потужності.

Догляд та чистка

 **Попередження!** Див. розділи з інформацією щодо техніки безпеки.

Примітки щодо чищення:

- Помийте лицьову панель приладу теплою водою із засобом для чищення за допомогою м'якої ганчірки.
- Металеві поверхні слід чистити за допомогою звичайного засобу для чищення.
- Чистіть внутрішню камеру приладу після кожного використання. Завдяки цьому бруд не буде пригорати і легше видалятиметься.

- Для видалення стійких забруднень використовуйте спеціальний очисник.
- Регулярно мийте та просушуйте усе приладдя. Використовуйте м'яку ганчірку та теплу воду із засобом для чищення.
- Щоб розм'якшити важкі для видалення залишки, прокип'ятіть склянку води на максимальній потужності мікрохвиль протягом 2–3 хвилин.
- Щоб видалити запахи, додайте у склянку з водою 2 чайні ложки лимонного соку та прокип'ятіть на максимальній потужності мікрохвиль протягом 5 хвилин.

Усунення проблем

 **Попередження!** Див. розділи з інформацією щодо техніки безпеки.

Несправність	Можлива причина	Спосіб усунення
Прилад не працює.	Прилад вимкнено.	Увімкніть прилад.
Прилад не працює.	Прилад не увімкнено.	Підключіть прилад до джерела живлення.
Прилад не працює.	Спрацював запобіжник на електричному щитку.	Перевірте запобіжник. Якщо запобіжник спрацював декілька раз, викличте кваліфікованого електрика.
Прилад не працює.	Дверцята не зачинені належним чином.	Переконайтеся, що ніщо не блокує дверцята.
Лампочка не світиться.	Лампочка несправна.	Замініть лампочку.
Щось іскриться в камері.	До камери потрапили металеві тарілки або тарілки з металевим оздобленням.	Витягніть тарілку з приладу.
Щось іскриться в камері.	Металевий рожен або алюмінієва фольга торкаються стінок приладу зсередини.	Подбайте про те, щоб рожен і фольга не торкалися внутрішніх стінок.
Поворотний столик видає звук подряпування або шліфування.	Під скляний піддон потрапив якийсь об'єкт або бруд.	Очистьте ділянку під скляним піддоном.
Прилад перестає працювати без чіткої причини.	Виникла несправність.	Якщо ця ситуація повторюється, зверніться до сервісного центру.

Якщо не вдається усунути проблему самостійно, зверніться до закладу, де ви придбали прилад, або до сервісного центру.

Дані, необхідні для сервісного центру, вказано на табличці з технічними даними.

Рекомендуємо записати ці дані у нижченаведених полях:

Модель (MOD.)

Номер виробу (PNC)

Серійний номер (S.N.)

Установка

⚠ Обережно! Не блокуйте вентиляційні отвори. Це може призвести до перегрівання приладу.

⚠ Обережно! Не підключайте прилад до адаптерів або подовжувачів. Це може призвести до перевантаження на небезпеки виникнення пожежі.

• Прилад можна використовувати лише після вбудовування.

- У шафі, в яку вбудовується прилад, повинна бути відсутня стінка позаду приладу.
- Встановлюйте прилад подалі від пари, гарячого повітря та бризок води.
- У випадку транспортування приладу у холодну погоду не вмикайте його відразу після встановлення. Залиште його постояти при кімнатній температурі та дещо нагрітися.

Підключення до електромережі

⚠ Попередження! Підключення приладу до електромережі повинен виконувати лише кваліфікований спеціаліст.

i Виробник не несе відповідальності у разі порушення користувачем правил техніки безпеки, викладених у розділі «Інформація з техніки безпеки».

Прилад оснащено електричним кабелем з вилкою.

⚠ Обережно! Мінімальна висота встановлення – 85 см.

1. Переконайтесь, що розміри меблів відповідають відстаням для встановлення.

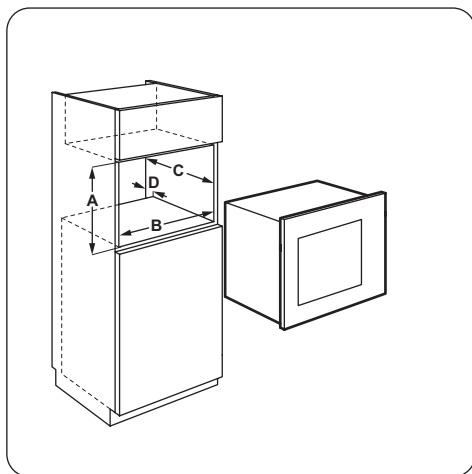

Відстані для встановлення

Розмір	мм
A	380 + 2
B	560 + 8
C	500
D	18

2. Покладіть шаблон на дно шафи та позначте крапки для гвинтів. Зніміть шаблон та приєднайте скобу за допомогою гвинтів.

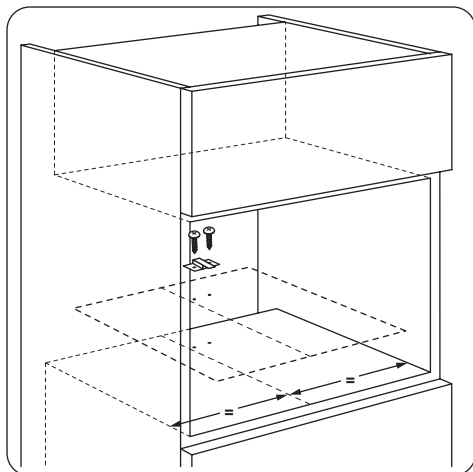

3. Встановіть прилад. Переконайтесь у тому, що скоба фіксує задню частину приладу.

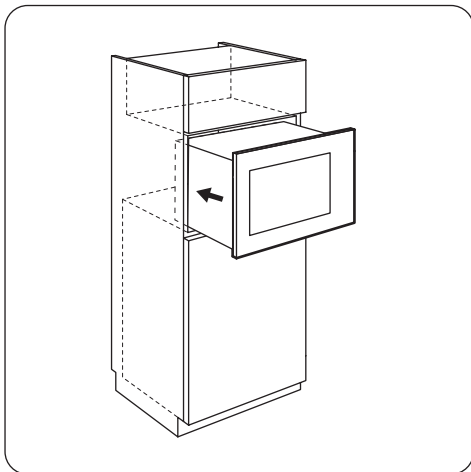

4. Відкрийте дверцята та приєднайте прилад до шафи за допомогою гвинта.

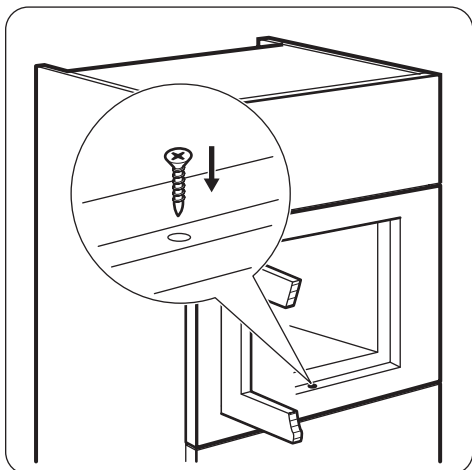

Охорона довкілля

Здавайте на повторну переробку матеріали, позначені відповідним символом ♻️. Викидайте упаковку у відповідні контейнери для вторинної сировини.

Допоможіть захистити навколишнє середовище та здоров'я інших людей і забезпечити вторинну переробку електричних і електронних приладів. Не викидайте прилади, позначені відповідним символом ⚡, разом з іншим домашнім сміттям. Поверніть продукт до заводу із

вторинної переробки у вашій місцевості або зверніться до місцевих муніципальних органів влади.



Пакувальні матеріали

Пакувальні матеріали не завдають шкоди довкіллю і підлягають вторинній переробці. На пластикових компонентах є міжнародне маркування, наприклад PE, PS тощо. Викидайте пакувальні матеріали у відповідні контейнери місцевої служби утилізації відходів.



www.zanussi.com/shop



ERC



892961073-A-292013