



Notice d'utilisation
Istruzioni per l'uso

2
22

USER MANUAL

Lave-linge
Lavabiancheria

ZWF1230
ZWF1430

ZANUSSI

Table des matières

Consignes de sécurité.....	2	Avant la première utilisation.....	11
Instructions de sécurité.....	3	Utilisation quotidienne.....	11
Description de l'appareil.....	4	Conseils.....	14
Bandeau de commande.....	5	Entretien et nettoyage.....	15
Tableau des programmes.....	6	En cas d'anomalie de fonctionnement.....	17
Valeurs de consommation.....	8	Caractéristiques techniques.....	19
Options.....	9	Garantie, Garanzia, Guarantee.....	19
Réglages.....	10		

Sous réserve de modifications.

Consignes de sécurité

Avant d'installer et d'utiliser cet appareil, lisez soigneusement les instructions fournies. Le fabricant ne peut être tenu pour responsable des dommages et blessures liés à une mauvaise installation ou utilisation. Conservez toujours cette notice avec votre appareil pour vous y référer ultérieurement.

Sécurité des enfants et des personnes vulnérables

- Cet appareil peut être utilisé par des enfants âgés d'au moins 8 ans et par des personnes ayant des capacités physiques, sensorielles ou mentales réduites ou dénuées d'expérience ou de connaissance, s'ils (si elles) sont correctement surveillé(e)s ou si des instructions relatives à l'utilisation de l'appareil en toute sécurité leur ont été données et si les risques encourus ont été appréhendés.
- Les enfants ne doivent pas jouer avec l'appareil.
- Ne laissez pas les emballages à la portée des enfants.
- Ne laissez pas les détergents à la portée des enfants.
- Tenez les enfants et les animaux éloignés de la porte de l'appareil lorsque celle-ci est ouverte.
- Le nettoyage et l'entretien par l'utilisateur ne doivent pas être effectués par des enfants sans surveillance.

Sécurité générale

- Ne modifiez pas les caractéristiques de cet appareil.
- Respectez la charge maximale de 9 kg (reportez-vous au chapitre « Tableau des programmes »).

- La pression de l'eau en service (minimale et maximale) doit être comprise entre 0,5 bar (0,05 MPa) et 8 bar (0,8 MPa).
- Les orifices d'aération situés à la base (si présents) ne doivent pas être obstrués par de la moquette.
- L'appareil doit être raccordé au réseau de distribution d'eau en utilisant les ensembles de raccordement neufs fournis avec l'appareil, il convient de ne pas réutiliser des ensembles de raccordement usagés.
- Si le câble d'alimentation est endommagé, il doit être remplacé par le fabricant, son service après-vente ou des personnes de qualification similaire afin d'éviter un danger.
- Avant toute opération d'entretien, éteignez l'appareil et débranchez la fiche de la prise secteur.
- Ne pulvérisez pas d'eau ni de vapeur pour nettoyer l'appareil.
- Nettoyez l'appareil avec un chiffon doux humide. Utilisez uniquement des produits de nettoyage neutres. N'utilisez pas de produits abrasifs, de tampons à récurer, de solvants ni d'objets métalliques.

Instructions de sécurité

Instructions d'installation

- Retirez l'intégralité de l'emballage et les boulons de transport.
- Conservez les boulons de transport. Si vous devez déplacer à nouveau l'appareil, il est conseillé de bloquer le tambour.
- Soyez toujours vigilants lorsque vous déplacez l'appareil car il est lourd. Portez toujours des gants de sécurité.
- N'installez pas et ne branchez pas un appareil endommagé.
- Suivez scrupuleusement les instructions d'installation fournies avec l'appareil.
- N'installez pas l'appareil ou ne l'utilisez pas dans un endroit où la température ambiante est inférieure à 0 °C ou dans un endroit exposé aux intempéries.
- Assurez-vous que le sol sur lequel vous installez l'appareil est plat, stable, résistant à la chaleur et propre.
- N'installez pas l'appareil dans un endroit où il ne pourrait pas être complètement ouvert.
- Assurez-vous que de l'air circule entre l'appareil et le sol.

- Réglez les pieds pour laisser un espace suffisant entre l'appareil et la surface en moquette.
- N'installez pas l'appareil dans un endroit où il ne pourrait pas être complètement ouvert.

Branchement électrique

- L'appareil doit être relié à la terre.
- Utilisez toujours une prise de courant de sécurité correctement installée.
- Vérifiez que les données électriques figurant sur la plaque signalétique correspondent à celles de votre réseau. Si ce n'est pas le cas, contactez un électricien.
- N'utilisez pas d'adaptateurs multiprises ni de rallonges.
- Veillez à ne pas endommager la fiche secteur ni le câble d'alimentation. Le remplacement du cordon d'alimentation de l'appareil doit être effectué par notre service après-vente.
- Ne connectez la fiche d'alimentation secteur à la prise de courant secteur qu'à la fin de l'installation. Assurez-vous que la fiche

d'alimentation est accessible une fois l'appareil installé.

- Ne touchez jamais le câble d'alimentation ni la fiche avec des mains mouillées.
- Ne tirez jamais sur le câble d'alimentation électrique pour débrancher l'appareil. Tirez toujours sur la fiche.
- Pour le Royaume-Uni et l'Irlande uniquement : L'appareil est livré avec une fiche secteur de 13 ampères. Si vous devez changer le fusible de la fiche secteur, utilisez un fusible 13 A approuvé ASTA (BS 1362).
- Cet appareil est conforme aux directives CEE.

Raccordement à l'arrivée d'eau

- Veillez à ne pas endommager les tuyaux de circulation d'eau.
- Avant de brancher l'appareil à des tuyaux neufs ou n'ayant pas servi depuis longtemps, laissez couler l'eau jusqu'à ce qu'elle soit propre.
- Avant d'utiliser l'appareil pour la première fois, assurez-vous de l'absence de fuites.

Utilisation



AVERTISSEMENT!

Risque de blessure, de choc électrique, d'incendie, de brûlures ou de dommage matériel à l'appareil.

- Utilisez cet appareil uniquement dans un environnement domestique.
- Suivez les consignes de sécurité figurant sur l'emballage du produit de lavage.
- Ne placez pas de produits inflammables ou d'éléments imbibés de produits inflammables à l'intérieur ou à proximité de l'appareil, ni sur celui-ci.
- Veillez à retirer tout objet métallique du linge avant chaque lavage.
- Ne placez aucun récipient sous l'appareil pour récupérer tout éventuel écoulement. Contactez le service après-vente agréé pour connaître les accessoires disponibles.
- Ne touchez pas la vitre du couvercle pendant le déroulement d'un programme. La vitre peut être chaude.

Mise au rebut



AVERTISSEMENT!

Risque de blessure ou d'asphyxie.

- Débranchez l'appareil de l'alimentation électrique.
- Coupez le câble d'alimentation et mettez-le au rebut.
- Retirez le dispositif de verrouillage de la porte pour empêcher les enfants et les animaux de s'enfermer dans l'appareil.

Description de l'appareil

Vue d'ensemble de l'appareil

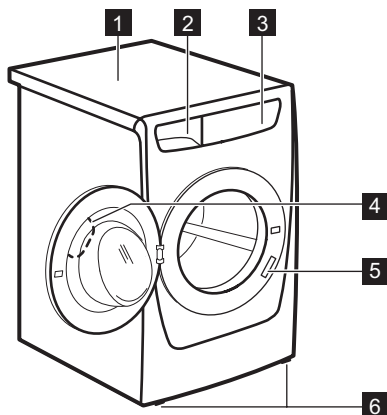

- 1 Plan de travail
- 2 Distributeur de produit de lavage
- 3 Bandeau de commande
- 4 Poignée d'ouverture du couvercle
- 5 Plaque signalétique
- 6 Pieds pour la mise de niveau de l'appareil

Bandeau de commande

Description du bandeau de commande

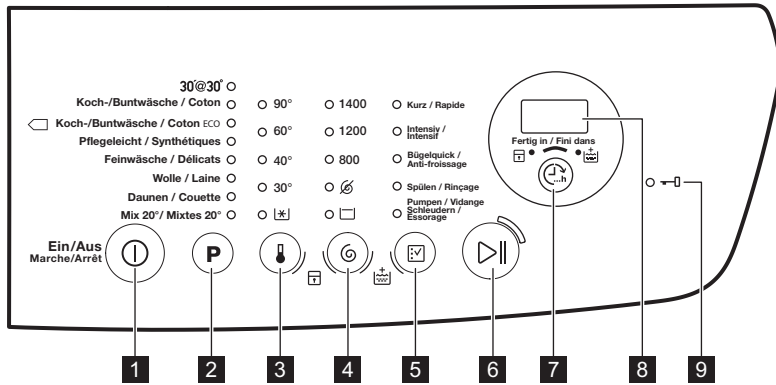

- 1** Touche Marche / Arrêt (Ein/Aus Marche/Arrêt)
- 2** Touche de sélection de programme **P**
- 3** Touche de température
- 4** Touche de sélection d'essorage
- 5** Touche de sélection d'options

- 6** Touche Départ / Pause ▶||
- 7** Touche de fin (Fertig in/Finis dans)
- 8** Affichage
- 9** Voyant Couvercle verrouillé

Pré-lavage

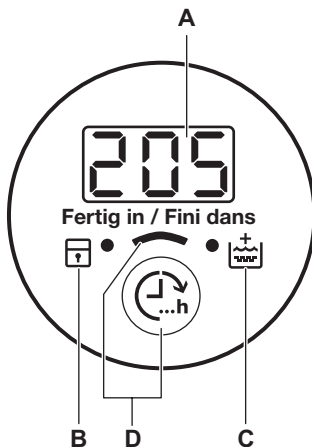

- A)** La zone de l'horloge :
 - 1:25 : la durée du programme
 - 3h : l'heure de fin
 - E20 : les codes d'alarme
 - Err : le message d'erreur
 - 0 : le programme est terminé.
- B)** Le voyant Sécurité enfants :
 - Ce voyant s'allume lorsque vous activez cette fonction.
- C)** Le voyant de rinçage plus :
 - Ce voyant s'allume lorsque vous activez cette option.
- D)** La touche Fertig in/Finis dans.

Tableau des programmes

Programme Plage de températures	Charge maximale Vitesse d'essorage maximale Description des programmes (Type de charge et degré de salissure)
30' @ 30° 30 °C	Un cycle court pour les vêtements synthétiques et délicats légèrement sales ou pour les vêtements à rafraîchir. 3 kg 800 tr/min pour le modèle ZWF 1230 ;800 tr/min pour le modèle ZWF 1430
Koch-/Buntwäsche/ Coton 90 °C - Froid	Coton blanc et couleurs. Normalement sale ou légèrement sale. 9 kg 1200 pour le modèle ZWF 1230 (1400 tr/min pour le modèle ZWF 1430)
 Koch-/Buntwäsche/Coton ECO ¹⁾ 60 °C - 40 °C	Coton blanc et couleurs grand teint. Normalement sale. La consommation d'énergie diminue et la durée du programme de lavage est prolongée. 9 kg 1200 pour le modèle ZWF 1230 (1400 tr/min pour le modèle ZWF 1430)
Pflegeleicht/Synthétiques 60 °C - Froid	Articles en textiles synthétiques ou mixtes. Normalement sale. 3,5 kg 1200 tr/min pour le modèle ZWF 1230 ;1200 tr/min pour le modèle ZWF 1430
Feinwäsche/Délicats 40 °C - Froid	Vêtements en textiles délicats tels que l'acrylique, la viscose ou le polyester. Normalement sale. 3,5 kg 1200 tr/min pour le modèle ZWF 1230 ;1200 tr/min pour le modèle ZWF 1430
Wolle/Laine 40 °C - Froid	Laine lavable en machine, laine lavable à la main et textiles délicats avec le symbole « lavable à la main ». ²⁾ 2 kg 1200 tr/min pour le modèle ZWF 1230 ;1200 tr/min pour le modèle ZWF 1430
Daunen/Couette 60 °C - Froid	Programme spécial pour une couverture, une couette, un couvre-lit, etc. en textile synthétique. 3 kg 800 tr/min pour le modèle ZWF 1230 ;800 tr/min pour le modèle ZWF 1430

Programme Plage de températures	Charge maximale Vitesse d'essorage maximale Description des programmes (Type de charge et degré de salissure)
Mix 20°/Mixtes 20° 20 °C	Programme spécial pour le coton, les textiles synthétiques et mixtes légèrement sales. Sélectionnez ce programme pour diminuer la consommation d'énergie. Pour obtenir de bons résultats de lavage, assurez-vous que le produit de lavage est adapté au lavage à basse température. ³⁾ 2 kg 1200 pour le modèle ZWF 1230 (1200 tr/min pour le modèle ZWF 1430)

1) Programmes standard pour les valeurs de consommation de l'étiquette énergétique. Conformément à la norme 1061/2010, ces programmes sont respectivement le « programme standard à 60 °C pour le coton » et le « programme standard à 40 °C pour le coton ». Ce sont les programmes les plus économes en termes de consommation d'eau et d'électricité pour laver du linge en coton normalement sale.



La température de l'eau de la phase de lavage peut différer de la température indiquée pour le programme sélectionné.

2) Durant ce cycle, le tambour tourne lentement pour garantir un lavage en douceur. Il peut donner l'impression de ne pas tourner, ou de tourner de façon anormale. L'appareil se comporte normalement.

3) Aucun indicateur de température n'est allumé.

Compatibilité des options avec les programmes

Vidange				Kurz/ Rapide ¹⁾	In- ten- siv/ In- ten- sif	Bügel- quick/ Anti- frois- sage	Spü- len/ Rin- çage	Pump- en/ Vi- dange Schleu- dern/ Essor- age		
30' @ 30°		■					■	■	■	
Koch-/Bunt- wäsche/ Coton	■	■	■	■	■	■	■	■	■	■
Koch-/Bunt- wäsche/ Coton ECO	■	■	■	■			■	■	■	■
Pflegeleicht/ Synthétiques	■	■	■	■	■	■	■	■	■	■
Feinwäsche/ Déliçats	■	■	■	■	■		■	■	■	■
Wolle/Laine	■	■	■				■	■	■	
Daunen/ Couette		■	■				■	■	■	■

Vidange				Kurz/ Rapide ¹⁾	In- ten- siv/ In- ten- sif	Bügel- quick/ Anti- frois- sage	Spü- len/ Rin- çage	Pump- en/ Vi- dange Schleu- dern/ Essor- age		
Mix 20°/ Mixtes 20°	■	■	■		■		■	■	■	

1) Lorsque vous sélectionnez cette option, nous vous recommandons de réduire la charge de linge. Il est possible de charger entièrement le lave-linge, mais les résultats du lavage seront alors moins bons. Charge conseillée : coton : 4,5 kg, textiles synthétiques et délicats : 2,5 kg.

Valeurs de consommation

 Les données de ce tableau sont approximatives. Les données peuvent différer pour différentes raisons : la quantité et le type de linge, la température ambiante ou de l'eau.

 Au démarrage du programme, l'affichage indique la durée du programme pour la charge maximale. Durant la phase de lavage, la durée du programme est calculée automatiquement. Elle peut être réduite si la charge de linge est inférieure à la capacité maximale (par exemple, pour le programme Coton 60 °C, dont la capacité maximale est de 9 kg, la durée du programme est de plus de 2 heures ; pour une charge réelle de 1 kg, la durée du programme est inférieure à 1 heure). Un point clignote sur l'affichage lorsque l'appareil calcule la durée réelle du programme.

Pro- grammes	Charge (kg)	Consomma- tion énergé- tique (kWh)	Consomma- tion d'eau (litres)	Durée ap- proximative du pro- gramme (minutes)	Humidité résiduelle (%) ¹⁾
Koch-/Buntwä- sche/Coton 60 °C	9	1,58	84	175	53 ²⁾ / 52 ³⁾
Koch-/Buntwä- sche/Coton 40 °C	9	1,01	82	174	53 ²⁾ / 52 ³⁾
Pflegeleicht/ Synthétiques 40 °C	3,5	0,74	61	122	35 ²⁾ / 35 ³⁾
Feinwäsche/ Déliçats 30 °C	3,5	0,54	62	74	35 ²⁾ / 35 ³⁾
Wolle/Laine 30 °C	2	0,30	63	57	30 ²⁾ / 30 ³⁾

Programmes	Charge (kg)	Consommation énergétique (kWh)	Consommation d'eau (litres)	Durée approximative du programme (minutes)	Humidité résiduelle (%) ¹⁾
Programmes coton standard					
Coton 60 °C standard	9	1,03	49	220	53 ²⁾ / 52 ³⁾
Coton 60 °C standard	4,5	0,77	40	187	53 ²⁾ / 52 ³⁾
Coton 40 °C standard	4,5	0,62	40	181	53 ²⁾ / 52 ³⁾

1) Au terme de la phase d'essorage.

2) Pour le modèle ZWF 1230.

3) Pour le modèle ZWF 1430.

Mode « Éteint » (W)	Mode « Veille » (W)
0,48	0,48

Les informations fournies dans le tableau ci-dessus sont conformes à la directive d'application 1015/2010 de la réglementation 2009/125/EC de la commission européenne.

Options

Température

Cette option vous permet de modifier la température par défaut.

Voyant  = eau froide.

Le voyant de la température réglée s'allume.

Essorage

Cette option vous permet de modifier la vitesse d'essorage par défaut.

Le voyant de la vitesse sélectionnée s'allume.

Options d'essorage supplémentaires :

Sans essorage

- Sélectionnez cette option pour éliminer toutes les phases d'essorage. Seule la phase de vidange est disponible.
- Le voyant correspondant s'allume.
- Sélectionnez cette option pour les textiles très délicats.

- Certains programmes de lavage utilisent une quantité d'eau plus importante lors de la phase de rinçage.

Arrêt cuve pleine

- Sélectionnez cette option pour éviter que le linge ne se froisse.
- Le voyant correspondant s'allume.
- Il y a de l'eau dans le tambour quand ce programme est terminé.
- Le tambour tourne régulièrement pour éviter que le linge ne se froisse.
- Le couvercle reste verrouillé. Vous devez vidanger l'eau pour pouvoir ouvrir le couvercle.



Pour effectuer la vidange, reportez-vous au chapitre « À la fin du programme ».

Kurz/ Rapide

Cette option vous permet de diminuer la durée d'un programme.

Utilisez cette option pour le linge légèrement sale ou à rafraîchir.

Le voyant correspondant s'allume.

Intensiv/ Intensif

Cette option vous permet de laver du linge très sale.

Le cycle de lavage dure plus longtemps avec cette option.

Le voyant correspondant s'allume.

Bügelquick/ Anti-froissage

L'appareil lave et essore délicatement le linge afin d'éviter de le froisser.

L'appareil réduit la vitesse d'essorage, utilise plus d'eau et adapte la durée du programme au type de linge.

Le voyant correspondant s'allume.

Spülen/ Rinçage

Avec cette option, vous pouvez effectuer uniquement un dernier rinçage d'un programme de lavage sélectionné.

Si vous sélectionnez également la fonction

Rinçage plus ()[†], l'appareil ajoute deux rinçages ou plus.

Le voyant correspondant s'allume.



Pumpen/ Vidange Schleudern/ Essorage

Avec cette option, vous pouvez effectuer des cycles d'essorage et de vidange.

Réglages

Rinçage plus

Cette fonction vous permet de maintenir la fonction Rinçage Plus en permanence lorsque vous sélectionnez un nouveau programme.

- Pour **activer / désactiver** cette option, appuyez simultanément sur les touches  et  jusqu'à ce que le voyant  s'allume / s'éteigne.

La phase d'essorage est compatible avec le programme de lavage que vous sélectionnez.



Si vous sélectionnez également l'option Sans essorage ()[†], l'appareil effectue uniquement la vidange.

Fertig in/Fini dans

Cette option vous permet de sélectionner le nombre d'heures dans lesquelles vous souhaitez que votre programme de lavage se termine.

Vous pouvez sélectionner entre 3 heures minimum et 20 heures maximum.

L'écran indique le nombre d'heures et le voyant au-dessus de la touche  s'allume.

Rinçage plus



Cette option vous permet d'ajouter des rinçages à un programme de lavage.

Utilisez cette option pour les personnes allergiques aux produits de lavage et dans les régions où l'eau est douce.



Le voyant correspondant s'allume. ¹

Sécurité enfants

Avec cette option, vous pouvez empêcher les enfants de jouer avec le bandeau de commande.

- Pour **activer / désactiver** cette option, appuyez simultanément sur les touches  et  jusqu'à ce que le voyant  s'allume / s'éteigne.

¹ Reportez-vous à « Réglages » pour savoir comment activer cette option.

Activez cette option après avoir appuyé sur la touche  : les touches sont verrouillées (sauf la touche ).

 Cette option reste activée même quand vous éteignez l'appareil.

Signaux sonores

Les signaux sonores retentissent lorsque :

Avant la première utilisation

1. Versez une petite quantité de détergent dans le compartiment de la phase de lavage.
2. Sélectionnez et faites démarrer, à vide, un programme pour le coton à la température la plus élevée possible.

Utilisation quotidienne

 **AVERTISSEMENT!**
Reportez-vous aux chapitres concernant la sécurité.

Chargement du linge

Ouvrez le robinet d'eau. Branchez l'appareil au secteur.

1. Tirez sur la poignée de la porte pour ouvrir la porte de l'appareil.
2. Mettez le linge dans le tambour, un article à la fois.
3. Dépliez-les le plus possible avant de les placer dans l'appareil.

Assurez-vous de ne pas surcharger le tambour. Reportez-vous aux charges max. indiquées dans le « Tableau des programmes ».

4. Fermez la porte.

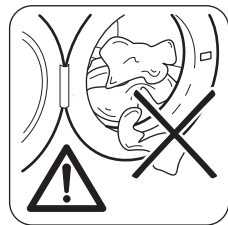

 **ATTENTION!**
Veillez à ce qu'il n'y ait pas de linge coincé entre le joint et le hublot. Cela pourrait provoquer une fuite d'eau ou endommager le linge.

- Le programme est terminé.
 - L'appareil présente une anomalie.
- Pour **désactiver / activer** les signaux sonores, appuyez simultanément sur les touches **P** et  sur la touche pendant 4 secondes.

 Si vous désactivez les signaux sonores, ils continueront à retentir si l'appareil présente une anomalie.

Cela élimine toute salissure éventuelle du tambour et de la cuve.

Utilisation de lessive et d'additifs

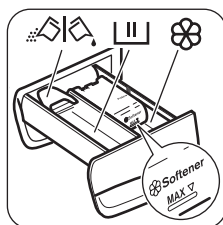

1. Dosez le produit de lavage et l'assouplissant.
2. Fermez soigneusement la boîte à produits.

Compartiments

	Compartiment à lessive pour la phase de lavage. Si vous utilisez de la lessive liquide, versez-la immédiatement avant de démarrer le programme.
	Compartiment réservé aux additifs liquides (assouplissant, amidon).  ATTENTION! Ne dépassez pas le niveau MAX .
	Volet pour produit de lavage en poudre ou liquide.

Lessive liquide ou en poudre

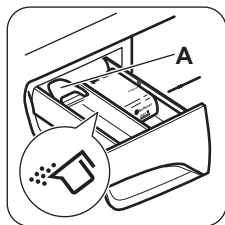

La position par défaut du volet est **A** (lessive en poudre).

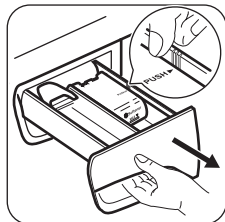

Pour utiliser une lessive liquide :

1. Retirez la boîte à produits. Poussez le bord de la boîte au niveau de la flèche (PUSH) pour faciliter son retrait.

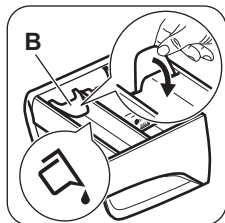

2. Ajustez le volet en position **B**.
3. Remettez la boîte à produits dans son logement.



Si vous utilisez une lessive liquide :

- N'utilisez pas de lessives liquides gélatineuses ou épaisses.
- Ne versez pas plus de 120 ml de lessive liquide.
- Ne sélectionnez pas la fonction Départ différé.

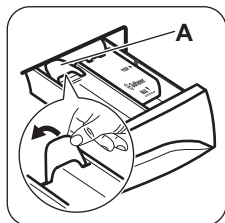

Si le volet est en position **B** alors que vous souhaitez utiliser de la lessive en poudre :

1. Retirez la boîte à produits.
2. Ajustez le volet en position **A**.
3. Remettez la boîte à produits dans son logement.

- Dosez le produit de lavage et l'assouplissant.
- Mettez le produit de lavage et l'assouplissant dans les compartiments.
- Fermez soigneusement la boîte à produits.

Activation de l'appareil

Appuyez sur la touche  et maintenez-la enfoncée pendant quelques secondes pour allumer ou éteindre l'appareil. Un son retentit lorsque l'appareil s'allume. L'appareil effectue une animation de démarrage. L'animation présente rapidement chaque programme de lavage ainsi que les réglages de température et d'essorage par défaut. L'écran affiche le mot Marche.

Réglage d'un programme



1. Appuyez sur la touche du programme **P**, puis sélectionnez le programme :
 - Le voyant de la touche  clignote.
 - L'affichage donne la durée du programme.
2. Si nécessaire, modifiez la température et la vitesse d'essorage ou ajoutez des options compatibles. Lorsque vous activez une option, le voyant correspondant s'allume.



En cas de réglage incorrect, le message  s'affiche.

Démarrage d'un programme sans l'option Fertig in/Fini dans

Appuyez sur la touche .

- Le voyant de la touche  cesse de clignoter et reste allumé.
- Le programme démarre, le couvercle se verrouille et le voyant  est allumé
- La pompe de vidange peut momentanément se mettre en route au début du cycle de lavage.





Au bout d'environ 15 minutes après le départ du programme :



- L'appareil règle automatiquement la durée du programme en fonction de la charge de linge.
- La nouvelle valeur s'affiche.

Démarrage d'un programme avec l'option Fertig in/Fini dans



1. Appuyez sur la touche  à plusieurs reprises pour sélectionner le nombre d'heures dans lesquelles vous souhaitez que le cycle de lavage se termine.

L'écran affiche le nombre d'heures que vous avez sélectionné (par exemple, 3h) et le voyant au-dessus de la touche  s'allume pour indiquer que l'option est activée.

- Appuyez sur la touche  :
 - Le hublot est verrouillé.
 - L'appareil commence le décompte.
 - Lorsque le décompte est terminé, le programme démarre automatiquement.

 Vous pouvez annuler ou modifier la sélection de l'option Fertig in/Fini dans avant d'appuyer sur la touche . Après avoir appuyé sur la touche , vous pouvez uniquement annuler l'option Fertig in/Fini dans.



Pour annuler l'option Fertig in/Fini dans :

- Appuyez sur la touche  pour mettre l'appareil en pause. Le voyant de la touche  clignote.
- Appuyez sur la touche  jusqu'à ce que le voyant au-dessus de cette touche s'éteigne.

Appuyez à nouveau sur la touche  pour lancer le programme immédiatement.

Interruption d'un programme et modification des options

Vous ne pouvez modifier que quelques options avant qu'elles ne soient actives.



- Appuyez sur . Le voyant de cette touche clignote.
- Modifiez les options. Si vous modifiez une option, l'option Fertig in/Fini dans (si sélectionnée) sera désactivée.
- Appuyez sur  à nouveau. Le programme se poursuit.

Annulation d'un programme

- Appuyez sur la touche  pendant quelques secondes pour annuler le programme et désactiver l'appareil.
- Appuyez à nouveau sur cette même touche pour mettre l'appareil en marche. Maintenant, vous pouvez sélectionner un nouveau programme de lavage.

 L'appareil ne vidange pas. Il est possible d'utiliser l'eau restant dans le tambour pour le prochain cycle de lavage.

Ouverture de la porte





Pendant le déroulement d'un programme (ou du , le couvercle de l'appareil est verrouillé. Le voyant  est allumé.







ATTENTION!

Si la température et le niveau de l'eau dans le tambour sont trop élevés, vous ne pouvez pas ouvrir le hublot.

Pour ouvrir la porte pendant les premières minutes du cycle (ou quand le fonctionne) :



- Appuyez sur la touche  pour mettre l'appareil en pause.
- Attendez que le voyant  s'éteigne.
- Vous pouvez ouvrir le couvercle.
- Fermez le hublot et appuyez à nouveau sur la touche . Le programme (ou le ) se poursuit.

À la fin du programme







- L'appareil se met automatiquement à l'arrêt.
- Le signal sonore retentit (s'il est activé).
- Le symbole  s'affiche.
- Le voyant de la touche  s'éteint.
- Le voyant de verrouillage du hublot  s'éteint.
- Vous pouvez ouvrir le hublot.
- Sortez le linge de l'appareil. Vérifiez que le tambour est vide.
- Appuyez sur la touche  pendant quelques secondes pour éteindre l'appareil.
- Fermez le robinet d'eau.
- Pour empêcher la formation de moisissures et l'apparition de mauvaises odeurs, laissez la porte et la boîte à produits entrouvertes.

Le programme de lavage est terminé, mais il y a de l'eau dans le tambour :

- Le tambour tourne régulièrement pour éviter que le linge ne se froisse.
- Le voyant  clignote pour vous rappeler de vider l'eau.

- Le voyant de verrouillage du hublot  est allumé. Le voyant de la touche  clignote. Le hublot reste verrouillé.
- Vous devez vidanger l'eau pour pouvoir ouvrir le hublot.

Vidange de l'eau :



1. Pour vidanger l'eau.
 - Appuyez sur la touche . L'appareil effectue la vidange et l'essorage avec la vitesse d'essorage maximale du programme de lavage sélectionné.
 - Sinon, appuyez sur la touche  pour modifier la vitesse d'essorage, puis appuyez sur la touche . L'appareil effectue la vidange et l'essorage. Si vous sélectionnez , l'appareil effectue uniquement la vidange.
2. Une fois le programme terminé et le voyant de verrouillage du hublot  éteint, vous pouvez ouvrir le hublot.
3. Appuyez sur la touche  pendant quelques secondes pour éteindre l'appareil.



L'appareil effectue automatiquement la vidange et l'essorage au bout d'environ 18 heures (sauf pour le programme Laine).

Option ARRÊT AUTOMATIQUE

L'option de veille ARRÊT AUTOMATIQUE désactive automatiquement l'appareil pour réduire la consommation d'énergie. Tous les voyants et l'écran s'éteignent quand :

- Vous n'utilisez pas l'appareil pendant 5 minutes avant d'appuyer sur . Appuyez sur la touche  pour mettre à nouveau l'appareil en marche.
- 5 minutes après la fin du programme. Appuyez sur la touche  pour mettre à nouveau l'appareil en marche. L'affichage indique la fin du dernier programme sélectionné. Appuyez sur la touche **P** si vous souhaitez sélectionner un nouveau cycle.

Conseils

Chargement du linge

- Répartissez le linge entre articles : blancs, de couleurs, synthétiques, délicats et en laine.
- Respectez les instructions de lavage qui figurent sur les étiquettes des vêtements.
- Ne lavez pas les articles blancs et de couleur ensemble.
- Certains articles de couleurs peuvent déteindre lors des premiers lavages. Il est recommandé de les laver séparément les premières fois.
- Boutonnez les taies d'oreiller, fermez les fermetures à glissière et à pression et les crochets. Attachez les ceintures.
- Videz les poches des vêtements et dépliez-les.
- Retournez les tissus multi-couches, en laine et les articles portant des illustrations imprimées vers l'intérieur.
- Enlevez les taches tenaces.
- Lavez les taches incrustées avec un produit spécial.
- Traitez les rideaux avec précautions. Enlevez les crochets et placez les rideaux dans un sac de lavage ou une taie d'oreiller.

- Ne lavez pas d'articles sans ourlet ou déchirés dans l'appareil. Utilisez un sac de lavage pour les articles très petits et/ou délicats (par exemple les soutiens-gorge à armatures, les ceintures, les bas, etc.).
- Une très petite charge peut provoquer des problèmes d'équilibre pendant la phase d'essorage. Si cela se produit, répartissez manuellement les articles dans la cuve et lancez à nouveau la phase d'essorage.

Taches tenaces

Pour certaines taches, l'eau et les produits de lavage ne suffisent pas.

Il est recommandé d'éliminer ces taches avant de mettre les articles dans l'appareil.

Des détachants spéciaux sont disponibles. Utilisez le détachant spécial adapté au type de tache et de textile.

Produits de lavage et additifs

- Utilisez uniquement des produits de lavage et des additifs spécialement conçus pour les lave-linge :

- lessives en poudre pour tous les types de textiles,
- lessives en poudre pour les textiles délicats (40 °C max.) et les lainages,
- lessives liquides, de préférence pour les programmes de lavage à basse température (60 °C max.) pour tous les types de textiles, ou lessives spéciales pour les lainages uniquement.
- Ne mélangez pas différents types de produits de lavage.
- Afin de préserver l'environnement, n'utilisez que la quantité nécessaire de produit de lavage.
- Respectez les instructions qui se trouvent sur les emballages de ces produits.
- Utilisez des produits adaptés au type et à la couleur du textile, à la température du programme et au niveau de salissure.
- Si votre appareil ne dispose pas d'un distributeur de produit de lavage avec volet, ajoutez les produits de lavage liquides à l'aide d'une boule doseuse (fournie par le fabriquant du produit de lavage).

Conseils écologiques

- Réglez un programme sans prélavage pour laver du linge normalement sale.

Entretien et nettoyage



AVERTISSEMENT!

Reportez-vous aux chapitres concernant la sécurité.

Nettoyage extérieur

Nettoyez l'appareil uniquement à l'eau savonneuse chaude. Séchez complètement toutes les surfaces.



ATTENTION!

N'utilisez pas d'alcool, de solvants ni de produits chimiques.

Détartrage

Si, dans votre région, la dureté de l'eau est élevée ou modérée, il est recommandé d'utiliser un détartrant pour lave-linge.

Examinez régulièrement le tambour pour éviter le dépôt de particules de calcaire et de rouille.

Pour éliminer les particules de rouille, utilisez uniquement des produits spéciaux pour lave-

- Commencez toujours un programme de lavage avec une charge de linge maximale.
- Si nécessaire, utilisez un détachant quand vous réglez un programme à basse température.
- Pour utiliser la bonne quantité de produit de lavage, vérifiez la dureté de l'eau de votre système domestique.

Dureté de l'eau

Si, dans votre région, la dureté de l'eau est élevée ou modérée, il est recommandé d'utiliser un adoucisseur d'eau pour lave-linge. Dans les régions où l'eau est douce, il n'est pas nécessaire d'utiliser un adoucisseur d'eau.

Pour connaître la dureté de l'eau dans votre région, contactez votre compagnie des eaux.

Utilisez la bonne quantité d'adoucisseur d'eau. Respectez les instructions qui se trouvent sur les emballages du produit.

linge. Procédez séparément d'un lavage de linge.



Respectez toujours les instructions figurant sur l'emballage du produit.

Lavage d'entretien

Avec les programmes à basse température, il est possible que certains produits de lavage restent dans le tambour. Procédez régulièrement à un lavage d'entretien. Pour ce faire :

- Retirez le linge du tambour.
- Sélectionnez le programme pour le coton à température maximale avec une petite quantité de détergent.

Joint du couvercle

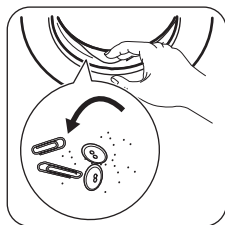

Examinez régulièrement le joint et enlevez tous les objets situés à l'intérieur.

Nettoyage du distributeur de produit de lavage

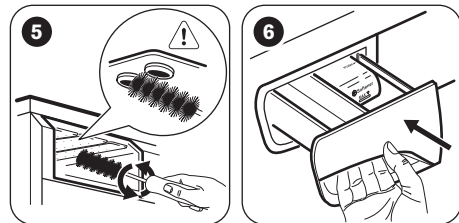
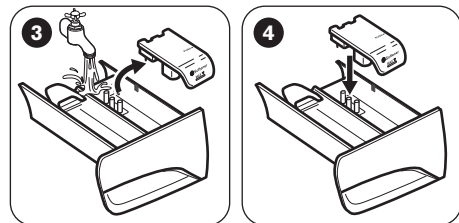
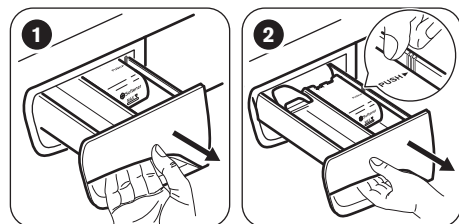

Nettoyage du tuyau d'arrivée d'eau et du filtre de la vanne

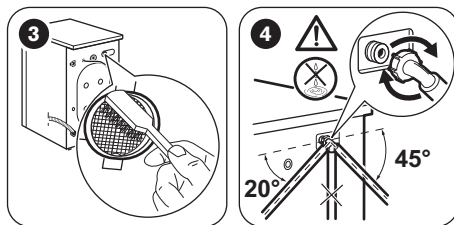
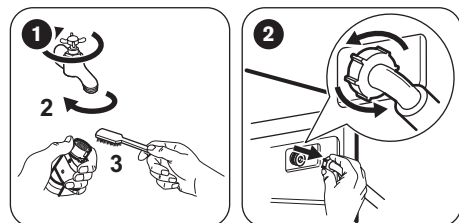

Précautions contre le gel

Si l'appareil est installé dans un local dans lequel la température peut être négative, évacuez toute l'eau restant dans le tuyau d'alimentation et la pompe de vidange.

i Exécutez également cette procédure lorsque vous souhaitez effectuer une vidange d'urgence.

1. Débranchez l'appareil électriquement.
2. Retirez le tuyau d'arrivée d'eau.
3. Retirez le tuyau de vidange du support arrière et décrochez-le de l'évier ou du siphon.
4. Placez les extrémités du tuyau de vidange et du tuyau d'arrivée d'eau dans un récipient. Laissez l'eau s'écouler des tuyaux.

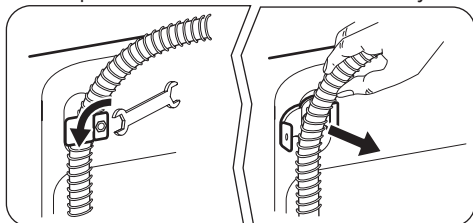

5. Une fois toute l'eau évacuée, réinstallez le tuyau d'arrivée d'eau et le tuyau de vidange.



AVERTISSEMENT!

Assurez-vous que la température est supérieure à 0 °C avant d'utiliser à nouveau l'appareil. Le fabricant ne pourra être tenu pour responsable en cas de dommages dus aux basses températures.

En cas d'anomalie de fonctionnement



AVERTISSEMENT!

Reportez-vous aux chapitres concernant la sécurité.

Introduction

L'appareil ne démarre pas ou s'arrête en cours de programme.

Dans un premier temps, essayez de trouver une solution au problème (reportez-vous au tableau). Si vous n'y parvenez pas, contactez le service après-vente agréé.

Pour certaines anomalies, un signal sonore se fait entendre et un code d'alarme s'affiche :

- *E10* - L'appareil ne se remplit pas d'eau correctement.

- *E20* - L'appareil ne se vidange pas.
- *E40* - Le hublot de l'appareil n'est pas fermé. Vérifiez le couvercle !
- *E40* - L'alimentation électrique est instable. Attendez que l'alimentation électrique se stabilise.
- *E91* - Il n'y a aucune communication entre les composants électroniques de l'appareil. Éteignez puis rallumez l'appareil.



AVERTISSEMENT!

Mettez à l'arrêt l'appareil avant de procéder aux vérifications.

Pannes possibles

Problème	Solution possible
Le programme ne démarre pas.	<ul style="list-style-type: none">▪ Assurez-vous que la fiche du câble d'alimentation est bien insérée dans la prise de courant.▪ Vérifiez que le hublot de l'appareil est fermé.▪ Assurez-vous qu'aucun fusible n'a disjoncté dans la boîte à fusibles.▪ Assurez-vous que la touche Départ/Pause est enfoncée.▪ Si vous avez sélectionné un départ différé, annulez-le ou attendez la fin du décompte.▪ Désactivez la sécurité enfants si elle a été préalablement activée.
L'appareil ne se remplit pas d'eau correctement.	<ul style="list-style-type: none">▪ Assurez-vous que le robinet d'eau est ouvert.▪ Assurez-vous que la pression de l'eau n'est pas trop faible. Pour connaître cette information, contactez votre compagnie locale de distribution des eaux.▪ Assurez-vous que le robinet d'arrivée d'eau n'est pas obstrué.▪ Assurez-vous que le filtre du tuyau d'arrivée et le filtre de la vanne ne sont pas obstrués. Reportez-vous au chapitre « Entretien et nettoyage ».▪ Assurez-vous que le tuyau d'arrivée d'eau n'est pas plié ou tordu.▪ Vérifiez que le raccordement du tuyau d'arrivée d'eau est correct.

Problème	Solution possible
L'appareil ne vidange pas.	<ul style="list-style-type: none"> ▪ Assurez-vous que le siphon de l'évier n'est pas bouché. ▪ Assurez-vous que le tuyau de vidange n'est pas tordu ni plié. ▪ Vérifiez que le raccordement du tuyau de vidange est correct. ▪ Sélectionnez l'option de vidange si vous avez choisi un programme sans phase de vidange. ▪ Sélectionnez l'option de vidange si vous avez choisi une option se terminant avec de l'eau dans le tambour. ▪ Si les solutions mentionnées ci-dessus sont inefficaces, contactez le service après-vente agréé (car le filtre de la pompe de vidange est peut-être bouché).
La phase d'essorage n'a pas lieu ou le cycle de lavage dure plus longtemps que d'habitude.	<ul style="list-style-type: none"> ▪ Répartissez manuellement les vêtements dans la cuve et lancez à nouveau la phase d'essorage. Ce problème peut résulter de problèmes d'équilibrage. ▪ Sélectionnez l'option d'essorage. ▪ Sélectionnez l'option de vidange si vous avez choisi une option se terminant avec de l'eau dans le tambour. ▪ Si les solutions mentionnées ci-dessus sont inefficaces, contactez le service après-vente agréé (car le filtre de la pompe de vidange est peut-être bouché).
Il y a de l'eau sur le sol.	<ul style="list-style-type: none"> ▪ Assurez-vous que les raccords des tuyaux d'eau sont bien serrés et qu'il n'y a aucune fuite d'eau. ▪ Assurez-vous que le tuyau d'arrivée d'eau et le tuyau de vidange ne sont pas endommagés. ▪ Assurez-vous d'utiliser une lessive adaptée en quantité correcte.
Impossible d'ouvrir le hublot de l'appareil.	<ul style="list-style-type: none"> ▪ Assurez-vous que le programme de lavage est terminé. ▪ Sélectionnez l'option de vidange ou d'essorage s'il y a de l'eau dans le tambour. ▪ Effectuez la procédure de vidange d'urgence. Reportez-vous au paragraphe « Précautions contre le gel » (dans le chapitre « Entretien et nettoyage »).
L'appareil fait un bruit inhabituel.	<ul style="list-style-type: none"> ▪ Vérifiez que l'appareil est de niveau. Reportez-vous au chapitre « Instructions d'installation ». ▪ Vérifiez que l'emballage et/ou les boulons de transport ont été retirés. Reportez-vous au chapitre « Instructions d'installation ». ▪ Ajoutez plus de linge dans le tambour. La charge est peut-être trop légère.
L'appareil se remplit d'eau et se vidange immédiatement.	<ul style="list-style-type: none"> ▪ Vérifiez que la position du tuyau de vidange est correcte. Il est possible que l'extrémité du tuyau de vidange soit placée trop bas. Reportez-vous au chapitre « Instructions d'installation ».
Le cycle est plus court que la durée affichée.	<ul style="list-style-type: none"> ▪ L'appareil calcule une nouvelle durée selon la charge de linge. Reportez-vous au chapitre « Valeurs de consommation ».
Le cycle est plus long que la durée affichée.	<ul style="list-style-type: none"> ▪ Une charge de linge mal répartie augmente la durée du cycle. Ceci est un comportement normal de l'appareil.

Problème	Solution possible
Les résultats de lavage ne sont pas satisfaisants.	<ul style="list-style-type: none"> ▪ Augmentez la quantité de produit de lavage ou utilisez-en un autre. ▪ Utilisez des produits spéciaux pour enlever les taches tenaces avant de laver le linge. ▪ Veillez à sélectionner la bonne température. ▪ Réduisez la charge de linge.
Impossible de régler une option.	<ul style="list-style-type: none"> ▪ Assurez-vous d'avoir appuyé sur la/les bonne(s) touche(s).

Après avoir effectué ces contrôles, mettez l'appareil en fonctionnement. Le programme reprend là où il s'était interrompu.

Si le problème persiste, contactez le service après-vente agréé.

Si l'écran affiche d'autres codes d'alarme. Éteignez puis rallumez l'appareil. Si le problème persiste, contactez le service après-vente agréé.

Maintenance

N'utilisez que des pièces de rechange d'origine.

Avant de contacter le service après-vente agréé, assurez-vous de disposer des informations suivantes. Vous trouverez ces informations sur la plaque signalétique : Modèle (Mod.), PNC (Prod.No.), numéro de série (Ser.No.).

Caractéristiques techniques

Dimensions	Largeur / Hauteur / Profondeur / Profondeur totale	600 mm / 850 mm / 601 mm / 680 mm
Raccordement électrique	Tension Puissance totale Fusible Fréquence	230 V 2200 W 10 A 50 Hz
Niveau de protection contre l'infiltration de particules solides et d'humidité assuré par le couvercle de protection, excepté là où l'équipement basse tension ne dispose d'aucune protection contre l'humidité		IPX4
Pression de l'arrivée d'eau	Minimum Maximum	0,5 bar (0,05 MPa) 8 bar (0,8 MPa)
Arrivée d'eau ¹⁾		Eau froide
Charge maximale	Blanc/Couleurs	9 kg
Classe d'efficacité énergétique		A+++
Vitesse d'essorage	Maximum	1200 tr/min (ZWF 1230) 1400 tr/min (ZWF 1430)

¹⁾ Raccordez le tuyau d'arrivée d'eau à un robinet fileté (3/4 pouce).

Garantie, Garanzia, Guarantee

Kundendienst, service-clientèle, Servizio clienti, Customer Service Centres

Servicestellen	Points de Service	Servizio dopo vendita	Point of Service
5506 Mägenwil/Zürich Industriestrasse 10	3018 Bern Morgen- strasse 131	1028 Préverenges Le Trési 6	6928 Manno Via Violino 11
9000 St. Gallen Zürch- erstrasse 204e			
4052 Basel St. Jakob- Turm Birsstrasse 320B			
6020 Emmenbrücke Seetalstrasse 11			
7000 Chur Comercial- strasse 19			

Ersatzteilverkauf/Points de vente de rechange/Vendita pezzi di ricambio/spare parts service: 5506 Mägenwil, Industriestrasse 10, Tel. 0848 848 111

Fachberatung/Verkauf/Demonstration/Vente/Consulente (cucina)/Vendita 8048 Zürich, Badenerstrasse 587, Tel. 044 405 81 11

Garantie Für jedes Produkt gewähren wir ab Verkauf bzw. Lieferdatum an den Endverbraucher eine Garantie von 2 Jahren. (Ausweis durch Garantieschein, Faktura oder Verkaufsbeleg). Die Garantieleistung umfasst die Kosten für Material, Arbeits- und Reisezeit. Die Garantieleistung entfällt bei Nichtbeachtung der Gebrauchsanweisung und Betriebsvorschriften, unsachgerechter Installation, sowie bei Beschädigung durch äussere Einflüsse, höhere Gewalt, Eingriffe Dritter und Verwendung von Nicht-Original Teilen.

Garantie Nous octroyons sur chaque produit 2 ans de garantie à partir de la date de livraison ou de la mise en service au consommateur (documenté au moyen d'une facture, d'un bon de garantie ou d'un justificatif d'achat). Notre garantie couvre les frais de mains d'œuvres et de déplacement, ainsi que les pièces de rechange. Les conditions de garantie ne sont pas valables en cas d'intervention d'un tiers non

autorisé, de l'emploi de pièces de rechange non originales, d'erreurs de manieiment ou d'installation dues à l'inobser-vation du mode d'emploi, et pour des dommages causés par des influences extérieures ou de force majeure.

Garanzia Per ogni prodotto concediamo una garanzia di 2 anni a partire dalla data di consegna o dalla sua messa in funzione. (fa stato la data della fattura, del certificato di garanzia o dello scontrino d'acquisto) Nella garanzia sono comprese le spese di manodopera, di viaggio e del materiale. Dalla copertura sono esclusi il logoramento ed i danni causati da agenti esterni, intervento di terzi, utilizzo di ricambi non originali o dalla inosservanza delle prescrizioni d'istallazione ed istruzioni per l'uso.

Warranty For each product we provide a two-year guarantee from the date of purchase or delivery to the consumer (with a guarantee certificate, invoice or sales receipt serving as proof). The guarantee covers the costs of materials, labour and travel. The guarantee will lapse if the operating instructions and conditions of use are not adhered to, if the product is incorrectly installed, or in the event of damage caused by external influences, force majeure, intervention by third parties or the use of non-genuine components.

EN MATIÈRE DE PROTECTION DE L'ENVIRONNEMENT

Recyclez les matériaux portant le symbole .
Déposez les emballages dans les conteneurs

prévus à cet effet. Contribuez à la protection de l'environnement et à votre sécurité, recyclez vos produits électriques et électroniques. Ne jetez

pas les appareils portant le symbole  avec les ordures ménagères. Emmenez un tel produit dans votre centre local de recyclage ou contactez vos services municipaux.



Où aller avec les appareils usagés ?

Partout où des appareils neufs sont vendus, mais aussi dans un centre de collecte ou une entreprise de récupération officiels SENS. La liste des centres de collecte officiels SENS est disponible sous www.sens.ch

Indice

Informazioni per la sicurezza.....	22	Preparazione al primo utilizzo.....	31
Istruzioni di sicurezza.....	23	Utilizzo quotidiano.....	31
Descrizione del prodotto.....	25	Consigli e suggerimenti utili.....	34
Pannello dei comandi.....	25	Pulizia e cura.....	35
Tabella dei programmi.....	26	Risoluzione dei problemi.....	37
Valori di consumo.....	28	Dati tecnici.....	39
Opzioni.....	29	Garantie, Garanzia, Garante.....	39
Impostazioni.....	31		

Con riserva di modifiche.

Informazioni per la sicurezza

Leggere attentamente le istruzioni fornite prima di installare e utilizzare l'apparecchiatura. Il produttore non è responsabile se un'installazione ed un uso non corretto dell'apparecchiatura provocano lesioni e danni. Tenere sempre le istruzioni a portata di mano come riferimento futuro.

Sicurezza dei bambini e delle persone vulnerabili

- Questa apparecchiatura può essere usata da bambini a partire dagli 8 anni e da adulti con limitate capacità fisiche, sensoriali o mentali o con scarsa esperienza o conoscenza sull'uso dell'apparecchiatura, solamente se sorvegliati o se istruiti relativamente all'uso dell'apparecchiatura e se hanno compreso i rischi coinvolti.
- Non consentire ai bambini di giocare con l'apparecchiatura.
- Tenere i materiali di imballaggio al di fuori della portata dei bambini.
- Tenere i detersivi fuori dalla portata dei bambini.
- Tenere i bambini e gli animali domestici lontano dall'oblò dell'apparecchiatura quando è aperto.
- La pulizia e gli interventi di manutenzione non devono essere eseguiti dai bambini senza supervisione.

Avvertenze di sicurezza generali

- Non apportare modifiche alle specifiche di questa apparecchiatura.

- Rispettare il volume di carico massimo di 9 kg (consultare il capitolo “Tabella dei programmi”).
- La pressione d'esercizio dell'acqua (minima e massima) deve essere compresa tra 0,5 bar (0,05 MPa) e 8 bar (0,8 MPa).
- Le aperture di ventilazione alla base (ove previste) non devono essere ostruite da un tappeto.
- L'apparecchiatura deve essere collegata correttamente all'impianto idrico con i tubi nuovi forniti. I tubi usati non devono essere riutilizzati.
- Se il cavo di alimentazione è danneggiato, deve essere sostituito dal produttore, da un tecnico autorizzato o da una persona qualificata per evitare situazioni di pericolo.
- Prima di eseguire qualunque intervento di manutenzione, spegnere l'apparecchiatura ed estrarre la spina dalla presa.
- Non nebulizzare acqua né utilizzare vapore per pulire l'apparecchiatura.
- Pulire l'apparecchiatura con un panno inumidito e morbido. Utilizzare solo detergenti neutri. Non usare prodotti abrasivi, spugnette abrasive, solventi od oggetti metallici.

Istruzioni di sicurezza

Installazione

- Togliere tutto l'imballaggio e i bulloni per il trasporto.
- Conservare i bulloni per il trasporto. Prima di spostare nuovamente l'apparecchiatura, bloccare il cesto.
- Prestare sempre attenzione in fase di spostamento dell'apparecchiatura, dato che è molto pesante. Indossare sempre guanti di sicurezza.
- Non installare o utilizzare l'apparecchiatura se è danneggiata.
- Attenersi alle istruzioni fornite insieme all'apparecchiatura.
- Non installare o utilizzare l'apparecchiatura se la temperatura è inferiore a 0°C o in posizione esposta alle intemperie.
- Accertarsi che il pavimento dove viene appoggiata l'apparecchiatura sia piano, stabile, resistente al calore e pulito.
- Non installare l'apparecchiatura in un punto dove non è possibile aprire completamente la porta.

- Accertarsi che l'aria circoli liberamente tra l'apparecchiatura e il pavimento.
- Regolare i piedini per disporre dello spazio necessario tra l'apparecchiatura e la moquette.
- Non installare l'apparecchiatura in un punto dove non è possibile aprire completamente la porta.

Collegamento elettrico

- L'apparecchiatura deve disporre di una messa a terra.
- Utilizzare sempre una presa elettrica con contatto di protezione correttamente installata.
- Verificare che i dati elettrici riportati sulla targhetta dei dati corrispondano a quelli dell'impianto. In caso contrario, contattare un elettricista.
- Non utilizzare prese multiple e prolunghe.
- Accertarsi di non danneggiare la spina e il cavo. Qualora il cavo elettrico debba essere sostituito, l'intervento dovrà essere effettuato dal nostro Centro di Assistenza autorizzato.

- Inserire la spina di alimentazione nella presa solo al termine dell'installazione. Verificare che la spina di alimentazione rimanga accessibile dopo l'installazione.
- Non toccare il cavo di alimentazione o la spina di alimentazione con le mani bagnate.
- Non tirare il cavo di alimentazione per scollegare l'apparecchiatura. Tirare sempre dalla spina.
- Solo per il Regno Unito e l'Irlanda:
L'apparecchiatura è dotata di spina di alimentazione da 13 amp. Se si rendesse necessario cambiare il fusibile della spina di alimentazione, utilizzarne uno da 13 amp ASTA (BS 1362).
- Questa apparecchiatura è conforme alle direttive CEE.
- Utilizzare l'apparecchiatura esclusivamente in un ambiente domestico.
- Osservare le istruzioni di sicurezza riportate sulla confezione del detersivo.
- Non appoggiare o tenere liquidi o materiali infiammabili, né oggetti facilmente incendiabili sull'apparecchiatura, al suo interno o nelle immediate vicinanze.
- Accertarsi di rimuovere tutti gli oggetti metallici dalla biancheria.
- Non collocare un contenitore sotto l'apparecchiatura per raccogliere possibili perdite. Contattare il Centro di Assistenza autorizzato per sapere quali accessori si possono utilizzare.
- Non toccare il vetro dell'oblò quando è in corso un programma. Il vetro potrebbe essere caldo.

Collegamento dell'acqua

- Accertarsi di non danneggiare i tubi di carico e scarico dell'acqua.
- Prima di collegare l'apparecchiatura a tubazioni nuove o non utilizzate per un lungo periodo, far scorrere l'acqua finché non è limpida.
- La prima volta che si usa l'apparecchiatura, accertarsi che non vi siano perdite.

Utilizzo



ATTENZIONE!

Vi è il rischio di lesioni, scosse elettriche, incendio, scottature o di danni all'apparecchiatura.

Smaltimento



ATTENZIONE!

Rischio di lesioni o soffocamento.

- Staccare la spina dall'alimentazione elettrica.
- Tagliare il cavo di rete e smaltirlo.
- Rimuovere il blocco porta per evitare che bambini e animali domestici rimangano chiusi all'interno dell'apparecchiatura.

Descrizione del prodotto

Panoramica dell'apparecchiatura

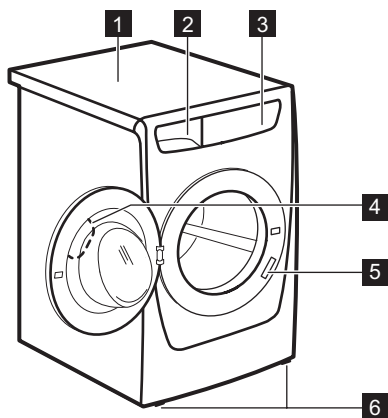

- 1** Piano di lavoro
- 2** Contenitore del detersivo
- 3** Pannello dei comandi
- 4** Maniglia dell'oblò
- 5** Targhetta dei dati
- 6** Piedini per mettere a livello l'apparecchiatura

Pannello dei comandi

Descrizione del pannello dei comandi

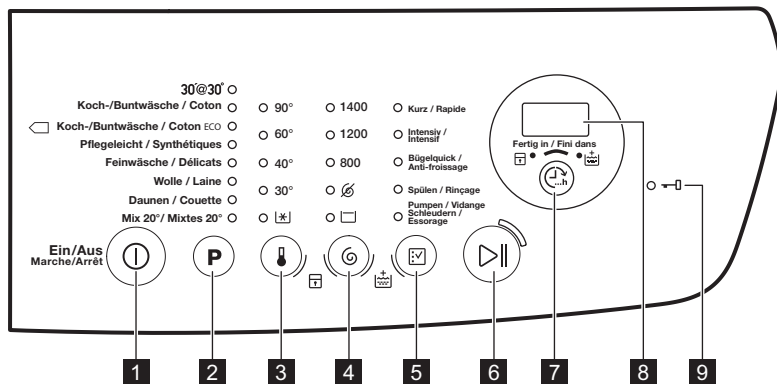

- 1** Tasto On/Off (Ein/Aus Marche/Arrêt)
- 2** Pulsante touch di selezione programma **P**
- 3** Pulsante touch temperatura
- 4** Pulsante touch di selezione centrifuga
- 5** Pulsante touch di selezione opzione
- 6** Pulsante touch Avvio/Pausa
- 7** Pulsante touch "Fine tra"
- 8** Display
- 9** Spia oblò bloccato

Display

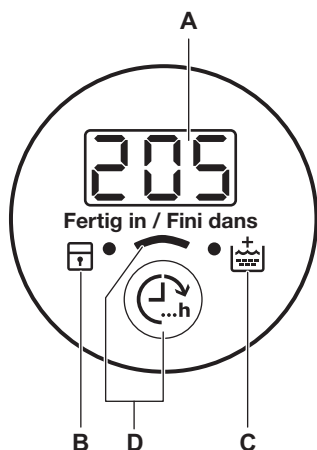

- A) Area Ora:**
- 125: durata del programma
 - 3h: durata "fine tra"
 - E20: codici allarme
 - Err: messaggio di errore
 - 0: il programma è terminato.
- B) Spia Sicurezza bambino:**
- Si accende quando questo dispositivo è attivato.
- C) La spia extra risciacquo:**
- Si accende quando questa opzione è attivata.
- D) Il pulsante touch Fertig in/Finis dans.**

Tabella dei programmi

Programma Intervallo di tem- perature	Carico massimo Velocità massima di centrifuga Descrizione programma (Tipo di carico e grado di sporco)
30' @ 30° 30 °C	Ciclo breve per capi sintetici e delicati leggermente sporchi o capi da rinfrescare. 3 kg 800 giri/minuto per modello ZWF 1230; 800 giri/minuto per modello ZWF 1430
Koch-/Buntwäsche/ Coton 90 °C - A freddo	Cotone bianco e colorato. Sporco normale e leggero. 9 kg 1200 giri/minuto per modello ZWF 1230; 1400 per modello ZWF 1430
◁ Koch-/Buntwä- sche/Coton ECO ¹⁾ 60 °C - 40 °C	Cotone bianco e colorato. Sporco normale. Il consumo di energia si riduce e la durata del programma di lavaggio viene allungata. 9 kg 1200 giri/minuto per modello ZWF 1230; 1400 per modello ZWF 1430
Pflegeleicht/Synthé- tiques 60 °C - A freddo	Capi in tessuti sintetici o misti . Sporco normale. 3,5 kg 1200 giri/minuto per modello ZWF 1230; 1200 giri/minuto per modello ZWF 1430

Programma Intervallo di temperature	Carico massimo Velocità massima di centrifuga Descrizione programma (Tipo di carico e grado di sporco)
Feinwäsche/Délicats 40 °C - A freddo	Tessuti delicati quali capi acrilici, in viscosa e poliestere. Sporco normale. 3,5 kg 1200 giri/minuto per modello ZWF 1230; 1200 giri/minuto per modello ZWF 1430
Wolle/Laine 40 °C - A freddo	Indumenti di lana lavabili a macchina, a mano e tessuti delicati che riportano sull'etichetta il simbolo di "lavaggio a mano". ²⁾ 2 kg 1200 giri/minuto per modello ZWF 1230; 1200 giri/minuto per modello ZWF 1430
Daunen/Couette 60 °C - A freddo	Programma di lavaggio speciale per singole coperte in tessuto sintetico, piumino d'oca, copriletto ecc. 3 kg 800 giri/minuto per modello ZWF 1230; 800 giri/minuto per modello ZWF 1430
Mix 20°/Mixtes 20° 20 °C	Programma speciale per capi in cotone, sintetici e misti leggermente sporchi. Impostare questo programma per ridurre il consumo di energia. Per ottenere risultati di lavaggio ottimali, assicurarsi che il detersivo sia indicato per le basse temperature ³⁾ . 2 kg 1200 giri/minuto per modello ZWF 1230; 1200 per modello ZWF 1430

1) Programmi standard per i valori di consumo dell'etichetta energetica. Conformemente alla normativa 1061/2010, questi programmi sono rispettivamente il "Programma cotone standard a 60°C" e il "Programma cotone standard a 40°C". Si tratta dei programmi più efficienti in termini di consumo combinato di energia ed acqua per il lavaggio della biancheria in cotone con un livello di sporco normale.







La temperatura dell'acqua può essere leggermente diversa da quella indicata per il programma selezionato.

2) Durante questo ciclo il cesto ruota lentamente per garantire un lavaggio delicato. Può sembrare che il cesto non ruoti in modo appropriato o non ruoti affatto. Non si tratta di un'anomalia.

3) Non è accesa alcuna spia della temperatura.

Compatibilità opzioni programma

Programma				Kurz/ Rapide ¹⁾	Intensiv/ Intensif	Bügel- quick/ Anti- frois- sage	Spülen/ Rin- çage	Pump- en/ Vi- dange Schleu- dern/ Essor- age		
30' @ 30°		■					■	■	■	

Programma				Kurz/ Rapide ¹⁾	Intensiv/ Intensif	Bügel- quick/ Anti- frois- sage	Spülen/ Rin- çage	Pump- en/ Vi- dange Schleu- dern/ Essor- age		
Koch-/Bunt- wäsche/ Coton	■	■	■	■	■	■	■	■	■	■
Koch-/Bunt- wäsche/ Coton ECO	■	■	■	■			■	■	■	■
Pflegeleicht/ Synthétiques	■	■	■	■	■	■	■	■	■	■
Feinwäsche/ Déliçats	■	■	■	■	■		■	■	■	■
Wolle/Laine	■	■	■				■	■	■	
Daunen/ Couette		■	■				■	■	■	■
Mix 20°/ Mixtes 20°	■	■	■		■		■	■	■	

1) Quando si imposta questa opzione, si consiglia di ridurre il carico di biancheria. È possibile avere un carico pieno, ma i risultati di lavaggio potrebbero non essere ottimali. Carico raccomandato: cotone: 4,5 kg, sintetici e delicati: 2,5 kg.

Valori di consumo



I dati di questa tabella sono indicativi. I dati possono essere influenzati da diversi fattori: la quantità e il tipo di biancheria, la temperatura dell'acqua e dell'ambiente.



All'inizio del programma, il display mostra la durata del programma per la capacità di carico massima. Durante la fase di lavaggio, la durata del programma viene calcolata automaticamente e si può ridurre notevolmente se il carico di biancheria è inferiore alla capacità di carico massima (ad es. per i cotoni a 60°C, con capacità di carico massima di 9 kg, la durata del programma supera le 2 ore; con un carico effettivo di 1 kg, la durata del programma non raggiunge 1 ora). Quando l'apparecchiatura calcola la durata reale del programma, sul display lampeggia un puntino.

Programmi	Carico (kg)	Consumo di energia elettrica (kWh)	Consumo d'acqua (litri)	Durata indicativa del programma (minuti)	Umidità residua (%) ¹⁾
Koch-/Buntwäsche/Coton 60 °C	9	1,58	84	175	53 ²⁾ / 52 ³⁾
Koch-/Buntwäsche/Coton 40 °C	9	1,01	82	174	53 ²⁾ / 52 ³⁾
Pflegeleicht/Synthétiques 40 °C	3,5	0,74	61	122	35 ²⁾ / 35 ³⁾
Feinwäsche/Déliçats 30 °C	3,5	0,54	62	74	35 ²⁾ / 35 ³⁾
Wolle/Laine 30 °C	2	0,30	63	57	30 ²⁾ / 30 ³⁾
Programmi cotone standard					
Cotone standard 60°C	9	1,03	49	220	53 ²⁾ / 52 ³⁾
Cotone standard 60°C	4,5	0,77	40	187	53 ²⁾ / 52 ³⁾
Cotone standard 40°C	4,5	0,62	40	181	53 ²⁾ / 52 ³⁾

1) Al termine della fase di centrifuga.

2) Per modello ZWF 1230.

3) Per modello ZWF 1430.

Modalità Spento (W)	Modalità Acceso (W)
0,48	0,48

Le informazioni riportate nel grafico qui sopra sono conformi alla direttiva della Commissione Europea 1015/2010 che implementa la direttiva 2009/125/CE.

Opzioni

Temperatura

Questa opzione consente di modificare la temperatura predefinita.

Spia  = acqua fredda.

L'indicatore della temperatura impostata si accende.

Centrifuga

Questa opzione consente di modificare la velocità di centrifuga predefinita.

La spia della velocità impostata si accende.

Opzioni centrifuga aggiuntive:

No centrifuga finale 

- Impostare questa opzione per disattivare tutte le fasi di centrifuga. È disponibile solo la fase di scarico.
- La spia corrispondente si accende.
- Impostare questa opzione per tessuti molto delicati.
- La fase di risciacquo utilizza più acqua per alcuni programmi di lavaggio.

Antipiega

- Impostare questa opzione per evitare che la biancheria si sgualcisca.
- La spia corrispondente si accende.
- Al termine del programma è presente dell'acqua nel cesto.
- Il cesto ruota regolarmente in modo da non sgualcire la biancheria.
- L'oblò resta bloccato. Prima di aprirlo si deve scaricare l'acqua.

 Per scaricare l'acqua fare riferimento al capitolo "Al termine del programma".

Kurz/ Rapide

Questa opzione consente di ridurre la durata del programma.

Impostare questa opzione per capi leggermente sporchi o da rinfrescare.

La spia corrispondente si accende.

Intensiv/ Intensif

Questa opzione permette di lavare biancheria molto sporca.

Con questa opzione, il ciclo di lavaggio dura più a lungo.

La spia corrispondente si accende.

Bügelquick/ Anti-froissage

L'apparecchiatura lava delicatamente e centrifuga la biancheria per evitare sgualciture.

L'apparecchiatura riduce la velocità di centrifuga, utilizza più acqua ed adatta la durata del programma al tipo di biancheria.

La spia corrispondente si accende.

Spülen/ Rinçage

Questa opzione consente di eseguire un solo unico risciacquo di un programma di lavaggio selezionato.



Impostando la funzione Extra risciacquo () l'apparecchiatura aggiunge altri due o più risciacqui.

La spia corrispondente si accende.

Pumpen/ Vidange Schleudern/ Essorage

Questa opzione consente di eseguire il ciclo di centrifuga e scarico.

La fase di centrifuga è adatta al programma di lavaggio impostato.

 Impostando l'opzione Esclusione centrifuga () l'apparecchiatura esegue solo lo scarico.

Fertig in/Fini dans

Con questa opzione è possibile impostare il numero di ore entro il quale si desidera che termini il programma di lavaggio.

Si può impostare da un minimo di 3 a un massimo di 20 ore.

Il display indica il numero di ore e la spia sopra il pulsante  è accesa.

Extra risciacquo

Questa opzione consente di aggiungere alcuni risciacqui ad un programma di lavaggio.

Usare questa opzione per le persone allergiche ai detersivi e nelle zone in cui l'acqua è dolce.



Si accende la spia corrispondente.¹

¹ Vedere in "Impostazioni" come attivare questa opzione.

Impostazioni

Extra risciacquo



Questa opzione permette di impostare in modo permanente un Extra Risciacquo quando si imposta un nuovo programma.

- Per **attivare/disattivare** questa opzione, premere contemporaneamente i tasti  e  finché la spia  **si accende/spegne**.

Sicurezza bambino

Questa opzione consente di evitare che i bambini possano giocare con il pannello dei comandi.

- Per **attivare/disattivare** questa opzione, premere contemporaneamente i tasti  e  finché la spia  **si accende/spegne**.

Attivare questa opzione dopo aver premuto il tasto : i tasti sono bloccati (eccetto il tasto ).

Preparazione al primo utilizzo

- Mettere una piccola quantità di detersivo nella vaschetta per la fase di lavaggio.
- Impostare e avviare un programma per il cotone alla massima temperatura senza carico.

 Questa opzione rimane attiva anche quando si spegne l'apparecchiatura.

Segnali acustici

Viene emesso un segnale acustico quando:

- Al termine del programma di lavaggio.
- Se l'apparecchiatura presenta un problema.

Per **disattivare/attivare** i segnali acustici, sfiorare contemporaneamente i tasti **P** e  per 4 secondi.

 Se si disattivano i segnali acustici, gli stessi continueranno a funzionare in caso di malfunzionamento dell'apparecchiatura.

Utilizzo quotidiano



ATTENZIONE!

Fare riferimento ai capitoli sulla sicurezza.

Caricare la biancheria

Aprire il rubinetto dell'acqua. Inserire la spina nella presa.

- Tirare la maniglia dell'oblò per aprirlo.
- Mettere la biancheria nel cesto, un capo per volta.
- Scuotere i capi prima di introdurli nell'apparecchiatura.

Accertarsi di non mettere troppa biancheria nel cesto. Fare riferimento al carico massimo indicato nella "Tabella dei programmi".

- Chiudere l'oblò.

In questo modo si rimuoveranno eventuali residui di lavorazione dal cesto e dalla vasca.

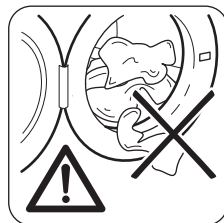

AVVERTENZA!

Assicurarsi che non vi sia della biancheria tra la guarnizione e l'oblò. Sussiste il rischio di perdite di acqua o di arrecare danno alla biancheria.

Uso di detersivi ed additivi

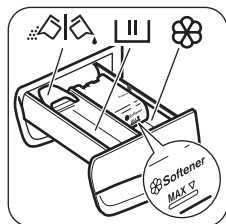

1. Dosare il detersivo e l'ammorbidente.
2. Chiudere delicatamente il cassetto del detersivo.

Vaschette del detersivo

	Vaschetta del detersivo per la fase di lavaggio. Se si utilizza un detersivo liquido, versarlo immediatamente prima di avviare il programma.
	Vaschetta degli additivi liquidi (ammorbidente, inamidante). AVVERTENZA! Non superare il livello MAX .
	Inserto per detersivo liquido o in polvere.

Detersivo liquido o in polvere

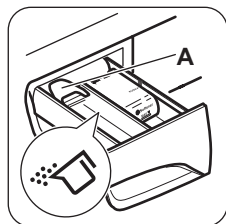

La posizione predefinita dell'inserto è **A** (detersivo in polvere).

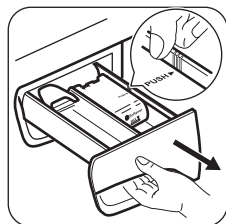

Per utilizzare il detersivo liquido:

1. Rimuovere il cassetto. Posizionare il bordo del cassetto spingendolo in direzione della freccia (PUSH) per estrarre il cassetto senza difficoltà.

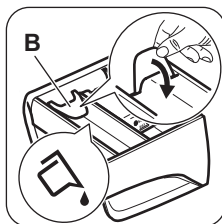

2. Portare l'inserto sulla posizione **B**.
3. Reinserrire il cassetto.



Con il detersivo liquido:

- Non utilizzare detersivi in gel o densi.
- Non versare più di 120 ml di liquido.
- Non impostare la partenza ritardata.

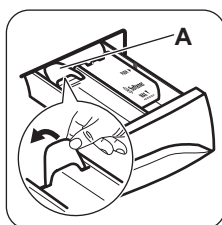

Quando l'inserto si trova nella posizione **B** e si desidera utilizzare il detersivo in polvere:

1. Rimuovere il cassetto.
2. Portare l'inserto sulla posizione **A**.
3. Reinserrire il cassetto.

- Dosare il detersivo e l'ammorbidente.
- Versare il detersivo e l'ammorbidente nelle rispettive vaschette.
- Chiudere delicatamente il cassetto del detersivo.

Attivazione dell'apparecchiatura

Tenere premuto per alcuni secondi il tasto **1** per attivare o disattivare l'apparecchiatura. Viene emesso un segnale acustico all'accensione dell'apparecchiatura. L'apparecchiatura esegue un'animazione di avvio. L'animazione mostra rapidamente tutti i programmi di lavaggio e le impostazioni predefinite per temperatura e centrifuga. Il display visualizza la parola On.

Impostazione di un programma

1. Premere il tasto di programmazione **P** e impostare il programma:
 - La spia del tasto lampeggia.
 - Il display indica la durata del programma.
2. Se necessario, modificare la temperatura e la velocità di centrifuga o aggiungere le opzioni disponibili. Quando si attiva

un'opzione, la corrispondente spia si accende.

i Nel caso di errori nell'impostazione, il display mostra il messaggio **E r r**.

Avvio del programma senza l'opzione Fertig in/Fini dans

Sfiorare il tasto **▷||**.

- La spia del tasto **▷||** smette di lampeggiare e rimane accesa.
- Il programma si avvia, l'oblò si blocca, la spia **—|** si accende.
- La pompa di scarico può rimanere in funzione per un breve lasso di tempo all'inizio del ciclo di lavaggio.

i Dopo circa 15 minuti dall'avvio del programma:

- L'apparecchiatura regola automaticamente la durata del programma in base al carico di biancheria.
- Il display mostra il nuovo valore.

Avvio del programma con l'opzione Fertig in/Fini dans

1. Premere ripetutamente il tasto **⌚** per selezionare il numero di ore entro le quali si desidera che termini il ciclo di lavaggio.

Il display visualizza il numero di ore impostato (es. **3h**) e la spia sopra il tasto **⌚** è accesa per indicare che questa opzione è attiva.

2. Sfiorare il tasto **▷||**:

- L'oblò è bloccato.
- L'apparecchiatura inizia il conto alla rovescia.
- Appena è completato il conto alla rovescia, il programma si avvia automaticamente.

i È possibile annullare o modificare l'impostazione dell'opzione Fertig in/Fini dans prima di sfiorare il tasto **▷||**. Dopo aver premuto il tasto **▷||**, si può soltanto annullare l'opzione Fertig in/Fini dans.

Per annullare l'opzione Fertig in/Fini dans:

- a. Sfiorare il tasto **▷||** per mettere l'apparecchiatura in pausa. La spia del tasto **▷||** lampeggia.
- b. Sfiorare il tasto **⌚** fino a quando la spia sopra questo tasto si spegne.
Sfiorare nuovamente il tasto **▷||** per avviare immediatamente il programma.

Interruzione di un programma e modifica delle opzioni

È possibile modificare solo alcune opzioni prima che si attivino.

1. Premere **▷||**.
La spia di questo tasto lampeggia.
2. Modificare le opzioni. Nel caso si modifichi un'opzione qualsiasi, l'opzione Fertig in/Fini dans (se impostata) viene disattivata.
3. Sfiorare di nuovo **▷||**.
Il programma prosegue.

Annullamento di un programma

1. Premere il tasto **⌚** per alcuni secondi per annullare il programma e per spegnere l'apparecchiatura.
2. Premere nuovamente lo stesso tasto per far riavviare l'apparecchiatura. A questo punto è possibile impostare un nuovo programma di lavaggio.





i L'apparecchiatura non scarica l'acqua. L'acqua lasciata nel cesto può essere utilizzata per il ciclo di lavaggio successivo.

Apertura dell'oblò





Durante lo svolgimento del programma (o del **⌚**), l'oblò è bloccato. La spia **—|** è accesa.

! **AVVERTENZA!**
Se la temperatura e il livello dell'acqua nel cesto sono troppo elevati, non è possibile aprire l'oblò.



Per aprire l'oblò durante i primi minuti del ciclo o quando è stata selezionata

1. Sfiore il tasto  per mettere in pausa l'apparecchiatura.
2. Attendere finché la spia  non si spegne.
3. È possibile aprire l'oblò.
4. Chiudere l'oblò e premere nuovamente il tasto . Il programma (o la ) prosegue.

Al termine del programma

- L'apparecchiatura si ferma automaticamente.
- Se attivi, vengono emessi dei segnali acustici.
- Il display  si accende.
- La spia del tasto  si spegne.
- La spia dell'oblò bloccato  si spegne.
- È possibile aprire l'oblò.
- Togliere la biancheria dall'apparecchiatura. Assicurarsi che il cesto sia vuoto.
- Premere il tasto  per alcuni secondi per spegnere l'apparecchiatura.
- Chiudere il rubinetto dell'acqua.
- Tenere l'oblò e il cassetto del detersivo socchiusi per evitare muffa e cattivi odori.

Il programma di lavaggio è terminato, ma c'è acqua nel cesto:

- Il cesto ruota regolarmente in modo da non sgualcire i tessuti.
- La spia  lampeggia per ricordare di scaricare l'acqua.
- La spia di oblò bloccato  è accesa. La spia del tasto  lampeggia. L'oblò resta bloccato.
- Prima di aprire l'oblò si deve scaricare l'acqua.







Scarico dell'acqua:

1. Per scaricare l'acqua.

Consigli e suggerimenti utili



Il carico di biancheria

- Suddividere la biancheria in: bianchi, colorati, sintetici, delicati e lana.
- Seguire le istruzioni di lavaggio riportate sulle etichette dei capi.
- Non lavare insieme capi bianchi e colorati.

- Sfiore il tasto . L'apparecchiatura scarica l'acqua ed esegue la centrifuga alla massima velocità prevista per il programma di lavaggio selezionato.
 - In alternativa, sfiorare il tasto  per cambiare la velocità di centrifuga e quindi sfiorare il tasto . L'apparecchiatura scarica l'acqua ed esegue la centrifuga. Se si imposta , l'apparecchiatura esegue solo la fase di scarico.
2. Al termine del programma, una volta spenta la spia di oblò bloccato , è possibile aprirlo.
 3. Premere il tasto  per alcuni secondi per spegnere l'apparecchiatura.
-  L'apparecchiatura scarica ed esegue automaticamente la centrifuga dopo circa 18 ore (ad eccezione del programma Lana).

Opzione SPEGNIMENTO AUTOMATICO

L'opzione SPEGNIMENTO AUTOMATICO disattiva automaticamente l'apparecchiatura per ridurre il consumo di energia. Tutte le spie e il display si spengono quando:

- Non si usa l'apparecchiatura da 5 minuti prima di sfiorare . Premere il tasto  per accendere nuovamente l'apparecchiatura.
- Dopo 5 minuti dal termine del programma di lavaggio. Premere il tasto  per accendere nuovamente l'apparecchiatura. Il display mostra il tempo dell'ultimo programma impostato. Sfiore il tasto **P** se si desidera impostare un nuovo ciclo.

- Alcuni capi colorati possono scolorire al primo lavaggio. Consigliamo di lavarli separatamente le prime volte.
- Abbottonare le federe e chiudere cerniere, ganci e bottoni. Chiudere le cinture.
- Svuotare le tasche e distendere i capi.
- Rivoltare i tessuti multi-strato, i capi in lana e quelli con immagini stampate.
- Rimuovere le macchie difficili.

- Lavare le macchie difficili con un detersivo apposito.
- Fare attenzione alle tende. Togliere i ganci o sistemare le tende in una retina o federa.
- Non lavare capi senza orlo o strappati all'interno dell'apparecchiatura. Utilizzare una retina per lavare piccoli capi e/o capi delicati (ad es. reggiseni con ferretto, cinture, calze, ecc.).
- Un carico molto ridotto può causare problemi di equilibrio durante la fase di centrifuga. In tal caso, sistemare manualmente i capi nella vasca e riavviare la fase di centrifuga.

Macchie ostinate

Per alcune macchie, acqua e detersivo non è sufficiente.

Consigliamo di rimuovere tali macchie prima di mettere i capi nell'apparecchiatura.

Sono disponibili degli smacchiatori speciali. Usare uno smacchiatore speciale adatto al tipo di macchia e tessuto.

Detersivi e additivi

- Usare esclusivamente detersivi e additivi adatti ai lavaggi in lavabiancheria:
 - detersivi in polvere per tutti i tipi di tessuto,
 - detersivi in polvere per tessuti delicati (max. 40°C) e lana,
 - detersivi liquidi, preferibilmente per programmi di lavaggio a bassa temperatura (60°C max.), per tutti i tipi di tessuto o speciali per la lana.
- Non mischiare tipi diversi di detersivi.

Pulizia e cura



ATTENZIONE!

Fare riferimento ai capitoli sulla sicurezza.

Pulizia esterna

Pulire l'apparecchiatura esclusivamente con acqua tiepida saponata. Asciugare perfettamente tutte le superfici.



AVVERTENZA!

Non utilizzare alcol, solventi o prodotti chimici.

- Per motivi ecologici, non usare una quantità di detersivo superiore a quella corretta.
- Osservare le istruzioni riportate sulle confezioni di tali prodotti.
- Usare i prodotti adatti al tipo e colore di tessuto, alla temperatura del programma e al livello di sporco.
- Se l'apparecchiatura non dispone di contenitore del detersivo con lo sportellino, aggiungere i detersivi liquidi in un dosatore (fornito dal produttore del detersivo).

Consigli ecologici

- Impostare un programma senza la fase di prelavaggio per lavare la biancheria normalmente sporca.
- Avviare un programma di lavaggio con il carico massimo di biancheria.
- Se necessario, usare uno smacchiatore quando si imposta un programma a bassa temperatura.
- Per usare la quantità corretta di detersivo, verificare la durezza dell'acqua dell'impianto domestico

Durezza dell'acqua

Se la durezza dell'acqua locale è alta o moderata, consigliamo di usare un decalcificatore dell'acqua per lavabiancheria. Nelle zone in cui l'acqua è dolce non è necessario usare un decalcificatore dell'acqua.

Per conoscere il livello di durezza dell'acqua locale contattare l'ente erogatore locale.

Utilizzare la quantità corretta di decalcificatore. Osservare le istruzioni riportate sulle confezioni del prodotto.

Trattamento anticalcare

Se la durezza dell'acqua locale è alta o moderata, consigliamo di usare un decalcificatore dell'acqua per lavabiancheria.

Controllare regolarmente il cesto per evitare la formazione di calcare e ruggine.

Per rimuovere particelle di ruggine utilizzare solo prodotti per lavabiancheria. Farlo separatamente dal lavaggio.



Osservare le istruzioni riportate sulle confezioni dei prodotti.

Pulizia di mantenimento

Con i programmi a bassa temperatura è possibile che parte del detersivo resti nel cesto. Eseguire regolarmente una pulizia di mantenimento. A tal fine:

- Togliere la biancheria dal cesto.
- Impostare il programma cotone con la temperatura più alta con una piccola quantità di detersivo.

Guarnizione dell'oblò

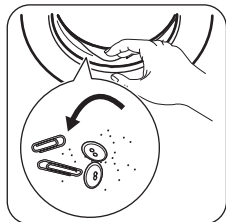

Controllare regolarmente la guarnizione e rimuovere tutti gli oggetti presenti nella parte interna.

Pulizia del contenitore del detersivo

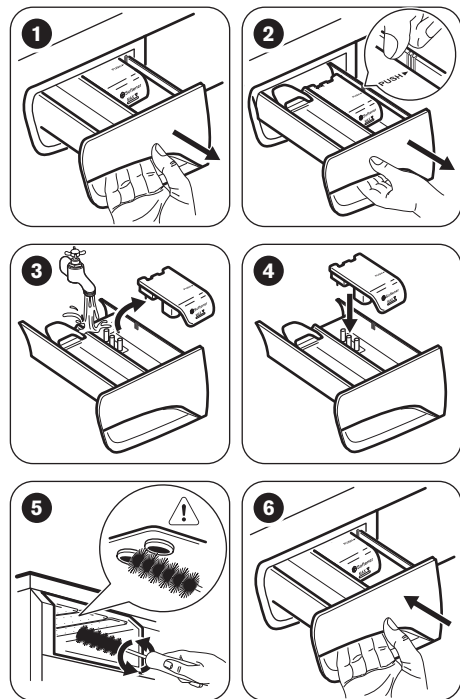

Pulizia del tubo di carico e del filtro della valvola

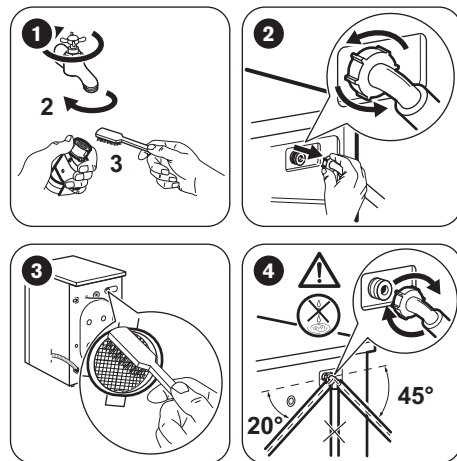

Precauzioni antigelo

Se si installa l'apparecchiatura in un luogo in cui la temperatura può scendere al di sotto di 0°C, togliere l'acqua residua dal tubo di carico dell'acqua e la pompa di scarico.

i Eseguire questa procedura anche quando si desidera effettuare uno scarico di emergenza.

1. Scollegare la spina dalla presa di corrente.
2. Rimuovere il tubo di carico dell'acqua.
3. Rimuovere il tubo di scarico dal supporto posteriore e sganciarlo dal lavello o dal rubinetto di scarico.
4. Inserire le estremità del tubo di carico e scarico in un recipiente. Lasciar fluire l'acqua dai tubi.

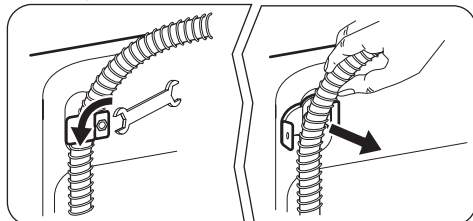

5. Una volta defluita tutta l'acqua, reinstallare il tubo di carico e di scarico.



ATTENZIONE!

Accertarsi che la temperatura sia superiore a 0°C prima di utilizzare nuovamente l'apparecchiatura. Il produttore declina ogni responsabilità per danni causati da basse temperature.

Risoluzione dei problemi



ATTENZIONE!

Fare riferimento ai capitoli sulla sicurezza.

Premessa

L'apparecchiatura non si avvia o si blocca durante il funzionamento.

Cercare dapprima di risolvere il problema (fare riferimento alla tabella). Se ciò non è possibile, contattare il Centro di Assistenza autorizzato.

In alcuni casi, sono emessi i segnali acustici e il display mostra un codice di allarme:

- **E10** - L'apparecchiatura non carica l'acqua in modo appropriato.

- **E20** - L'apparecchiatura non scarica l'acqua.
- **E40** - L'oblò dell'apparecchiatura è aperto o non è chiuso correttamente. Controllare l'oblò!
- **E80** - La tensione è instabile. Attendere che si stabilizzi.
- **E91** - Nessuna comunicazione tra gli elementi elettronici dell'apparecchiatura. Spegnerla e riaccenderla.



ATTENZIONE!

Spegnerne l'apparecchiatura prima di eseguire i controlli.

Possibili guasti

Problema	Possibile soluzione
Il programma non si avvia.	<ul style="list-style-type: none"> ▪ Verificare che la spina sia collegata alla presa elettrica. ▪ Controllare che l'oblò sia chiuso. ▪ Assicurarsi che il fusibile all'interno del quadro elettrico non sia danneggiato. ▪ Assicurarsi di aver premuto il tasto Avvio/Pausa. ▪ Se è stata impostata la Partenza ritardata, annullare l'impostazione o attendere il termine del conto alla rovescia. ▪ Disattivare la funzione Sicurezza bambino se attiva.
L'apparecchiatura non carica l'acqua in modo appropriato.	<ul style="list-style-type: none"> ▪ Controllare che il rubinetto dell'acqua sia aperto. ▪ Controllare che la pressione dell'acqua di alimentazione non sia troppo bassa. Per ottenere informazioni a questo proposito, contattare l'ente erogatore locale. ▪ Controllare che il rubinetto dell'acqua non sia ostruito. ▪ Assicurarsi che il filtro del tubo di carico e il filtro della valvola non siano ostruiti. Fare riferimento al capitolo "Pulizia e cura". ▪ Verificare che il tubo di carico non sia attorcigliato o piegato. ▪ Controllare che il collegamento del tubo di carico dell'acqua sia stato eseguito correttamente.

Problema	Possibile soluzione
L'apparecchiatura non scarica l'acqua.	<ul style="list-style-type: none"> ▪ Controllare che lo scarico del lavello non sia ostruito. ▪ Verificare che il tubo di scarico non sia attorcigliato o piegato. ▪ Controllare che il raccordo del tubo di scarico sia stato eseguito correttamente. ▪ Impostare l'opzione di scarico se si seleziona un programma senza fase di scarico. ▪ Impostare l'opzione di scarico se si imposta un'opzione che termina con l'acqua nel cesto. ▪ Se le soluzioni qui riportate non risolvono il problema, contattare il Centro di Assistenza Autorizzato (il filtro della pompa di scarico potrebbe essere ostruito).
La fase di centrifuga non si avvia o il ciclo di lavaggio dura più a lungo del normale.	<ul style="list-style-type: none"> ▪ Sistemare manualmente i capi nella vasca e riavviare la fase di centrifuga. Il problema può essere legato a problemi di sbilanciamento. ▪ Impostare l'opzione centrifuga. ▪ Impostare l'opzione di scarico se si imposta un'opzione che termina con l'acqua nel cesto. ▪ Se le soluzioni qui riportate non risolvono il problema, contattare il Centro di Assistenza Autorizzato (il filtro della pompa di scarico potrebbe essere ostruito).
Presenza di acqua sul pavimento.	<ul style="list-style-type: none"> ▪ Assicurarsi che i raccordi dei tubi dell'acqua siano serrati e non vi siano perdite d'acqua. ▪ Verificare che i tubi di carico e scarico dell'acqua non siano danneggiati. ▪ Assicurarsi di utilizzare il detersivo adeguato e la giusta quantità.
Non è possibile aprire l'oblò.	<ul style="list-style-type: none"> ▪ Assicurarsi che il programma di lavaggio sia terminato. ▪ Impostare l'opzione di scarico o di centrifuga se è presente dell'acqua nel cesto. ▪ Eseguire la procedura di scarico di emergenza. Vedere le "Precauzioni antigelo" (nel capitolo Pulizia e cura).
L'apparecchiatura emette un rumore anormale.	<ul style="list-style-type: none"> ▪ Assicurarsi che il livellamento dell'apparecchiatura sia corretto. Fare riferimento alla sezione 'Istruzioni di installazione'. ▪ Assicurarsi che la confezione e/o i dadi per il trasporto siano stati rimossi. Fare riferimento alla sezione 'Istruzioni di installazione'. ▪ Aggiungere altri capi nel cesto. Il carico potrebbe essere insufficiente.
L'apparecchiatura carica e scarica immediatamente l'acqua.	<ul style="list-style-type: none"> ▪ Accertarsi che il tubo di scarico sia nella posizione corretta. L'estremità del tubo potrebbe essere posizionata troppo in basso. Fare riferimento alla sezione 'Istruzioni di installazione'.
Il ciclo è più breve rispetto al tempo visualizzato.	<ul style="list-style-type: none"> ▪ L'apparecchiatura calcola una nuova durata in base al carico di biancheria. Fare riferimento al capitolo "Valori di consumo".
Il ciclo è più lungo rispetto al tempo visualizzato.	<ul style="list-style-type: none"> ▪ Un carico di biancheria sbilanciato aumenta la durata. Non si tratta di un'anomalia.

Problema	Possibile soluzione
I risultati del lavaggio non sono soddisfacenti.	<ul style="list-style-type: none"> ▪ Aumentare la dose di detersivo o utilizzare un altro prodotto. ▪ Utilizzare un prodotto speciale per eliminare le macchie difficili prima di lavare la biancheria. ▪ Accertarsi di impostare la temperatura corretta. ▪ Ridurre il carico di biancheria.
Non è possibile impostare un'opzione.	<ul style="list-style-type: none"> ▪ Accertarsi di premere soltanto il(i) tasto(i) desiderato(i).

Una volta effettuati questi controlli, accendere l'apparecchiatura. Il programma riprende dal punto in cui era stato interrotto.

In caso di ricomparsa dell'anomalia, contattare il Centro di Assistenza autorizzato.

Se il display mostra altri codici di allarme.

Attivare e disattivare l'apparecchiatura. In caso di ricomparsa dell'anomalia, contattare il Centro di Assistenza autorizzato.

Assistenza Tecnica

Consigliamo sempre l'impiego di ricambi originali.

Assicurarsi di avere a portata di mano i seguenti dati quando si contatta il Centro di Assistenza autorizzato. Le informazioni di seguito riportate si trovano sulla targhetta dei dati: modello (Mod.), PNC (Prod.No.), Numero di serie (Ser.No.).

Dati tecnici

Dimensione	Larghezza/Altezza/Profondità/ Profondità totale	600 mm/ 850 mm/ 601 mm/ 680 mm
Collegamento elettrico	Tensione Potenza totale Fusibile Frequenza	230 V 2200 W 10 A 50 Hz
Coperchio di protezione che impedisce l'ingresso di sporco e umidità, eccetto dove l'apparecchiatura a bassa tensione non ha una protezione contro l'umidità		IPX4
Pressione dell'acqua di alimentazione	Minima Massima	0,5 bar (0,05 MPa) 8 bar (0,8 MPa)
Alimentazione dell'acqua ¹⁾		Acqua fredda
Carico massimo	Cotone	9 kg
Classe di efficienza energetica		A+++
Velocità di centrifuga	Massima	1200 giri/minuto (ZWF 1230) 1400 giri/minuto (ZWF 1430)

¹⁾ Collegare il tubo di carico dell'acqua a un rubinetto con filettatura 3/4".

Garantie, Garanzia, Guarantee

Kundendienst, service-clientèle, Servizio clienti, Customer Service Centres

Servicestellen	Points de Service	Servizio dopo vendita	Point of Service
5506 Mägenwil/Zürich Industriestrasse 10	3018 Bern Morgen- strasse 131	1028 Préverenges Le Trési 6	6928 Manno Via Violino 11
9000 St. Gallen Zürch- erstrasse 204e			
4052 Basel St. Jakob- Turm Birsstrasse 320B			
6020 Emmenbrücke Seetalstrasse 11			
7000 Chur Comercial- strasse 19			

Ersatzteilverkauf/Points de vente de rechange/Vendita pezzi di ricambio/spare parts service: 5506 Mägenwil, Industriestrasse 10, Tel. 0848 848 111

Fachberatung/Verkauf/Demonstration/Vente/Consulente (cucina)/Vendita 8048 Zürich, Badenerstrasse 587, Tel. 044 405 81 11

Garantie Für jedes Produkt gewähren wir ab Verkauf bzw. Lieferdatum an den Endverbraucher eine Garantie von 2 Jahren. (Ausweis durch Garantieschein, Faktura oder Verkaufsbeleg). Die Garantieleistung umfasst die Kosten für Material, Arbeits- und Reisezeit. Die Garantieleistung entfällt bei Nichtbeachtung der Gebrauchsanweisung und Betriebsvorschriften, unsachgerechter Installation, sowie bei Beschädigung durch äussere Einflüsse, höhere Gewalt, Eingriffe Dritter und Verwendung von Nicht-Original Teilen.

Garantie Nous octroyons sur chaque produit 2 ans de garantie à partir de la date de livraison ou de la mise en service au consommateur (documenté au moyen d'une facture, d'un bon de garantie ou d'un justificatif d'achat). Notre garantie couvre les frais de mains d'œuvres et de déplacement, ainsi que les pièces de rechange. Les conditions de garantie ne sont pas valables en cas d'intervention d'un tiers non

autorisé, de l'emploi de pièces de rechange non originales, d'erreurs de maneiement ou d'installation dues à l'inobser-vation du mode d'emploi, et pour des dommages causés par des influences extérieures ou de force majeure.

Garanzia Per ogni prodotto concediamo una garanzia di 2 anni a partire dalla data di consegna o dalla sua messa in funzione. (fa stato la data della fattura, del certificato di garanzia o dello scontrino d'acquisto) Nella garanzia sono comprese le spese di manodopera, di viaggio e del materiale. Dalla copertura sono esclusi il logoramento ed i danni causati da agenti esterni, intervento di terzi, utilizzo di ricambi non originali o dalla inosservanza delle prescrizioni d'istallazione ed istruzioni per l'uso.

Warranty For each product we provide a two-year guarantee from the date of purchase or delivery to the consumer (with a guarantee certificate, invoice or sales receipt serving as proof). The guarantee covers the costs of materials, labour and travel. The guarantee will lapse if the operating instructions and conditions of use are not adhered to, if the product is incorrectly installed, or in the event of damage caused by external influences, force majeure, intervention by third parties or the use of non-genuine components.

CONSIDERAZIONI SULL'AMBIENTE

Riciclare i materiali con il simbolo . Buttare l'imballaggio negli appositi contenitori per il

riciclaggio. Aiutare a proteggere l'ambiente e la salute umana e a riciclare rifiuti derivanti da apparecchiature elettriche ed elettroniche. Non

smaltire le apparecchiature che riportano il simbolo  insieme ai normali rifiuti domestici. Portare il prodotto al punto di riciclaggio più vicino o contattare il comune di residenza.



Dove portare gli apparecchi fuori uso? In qualsiasi negozio che vende apparecchi nuovi oppure si restituiscono ai centri di raccolta ufficiali della SENS oppure ai riciclatori ufficiali della SENS. La lista dei centri di raccolta ufficiali della SENS è visibile nel sito www.sens.ch.



www.zanussi.com/shop



192973250-A-222014